

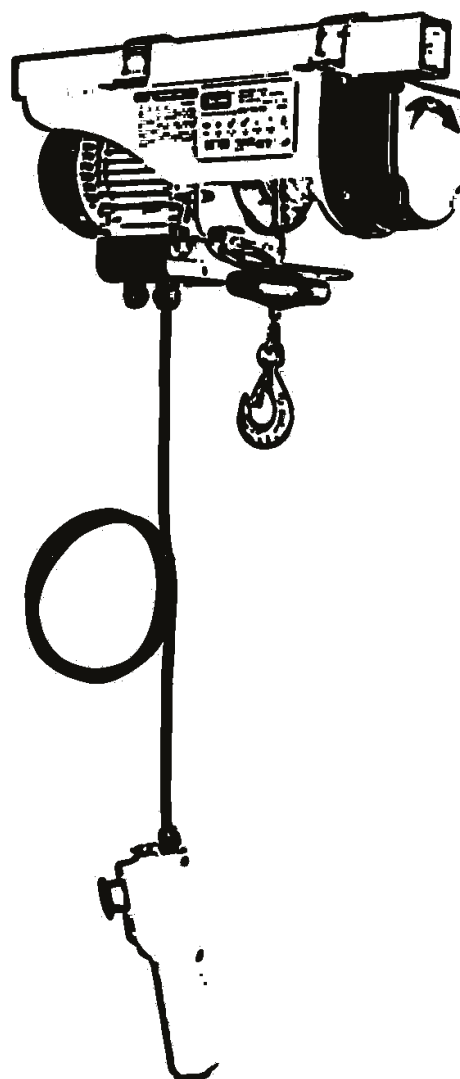

# GSZ 200/400

## #01706

<b>Deutsch D</b> Originalbetriebsanleitung ELEKTRO-SEILZUG	3
<b>English GB</b> Translation of original Operating Instructions ELECTRIC CABLE WINCH	9
<b>Français F</b> Traduction du mode d'emploi d'origine TREUIL ÉLECTRIQUE	15
<b>Čeština CZ</b> Originální návod k obsluze ELEKTRICKÝ LANOVÝ NAVIJÁK	21
<b>Slovenčina SK</b> Preklad originálneho návodu na obsluhu ELEKTRICKÝ LANOVÝ NAVIJÁK	27
<b>Nederlands NL</b> Vertaling van de originele gebruiksaanwijzing ELEKTRISCHE KABELLIER	33
<b>Italiano I</b> Traduzione del Manuale d'Uso originale VERRICELLO ELETTRICO	39
<b>MAGYAR H</b> Eredeti használati utasítás fordítása ELEKTROMOS KÖTÉLCSEVÉZŐ	45
<b>Slovenščina SLO</b> Prevod originalnih navodil za uporabo ELEKTRIČNI VITEL	51
<b>Hrvatski HR</b> Originalne upute za korištenje ELEKTRIČNO VITLO	57
<b>Bošnjački BIH</b> Originalna uputstva za upotrebu ELEKTRIČNI ČEKRK	63
<b>Româna RO</b> Mod de operare / versiune originală TROLIU ELECTRIC	69
<b>Български BG</b> Оригинално упътване за обслужване ЕЛЕКТРИЧЕСКА ВЪЖЕНА ЛЕБЕДКА	75
<b>Polski PL</b> Oryginalna instrukcja obsługi Elektryczna wyciągarka linowa	81
<b>Español ES</b> Traducción del manual de instrucciones original POLIPASTO ELÉCTRICO	88



www.tuv.com  
ID 1419034892



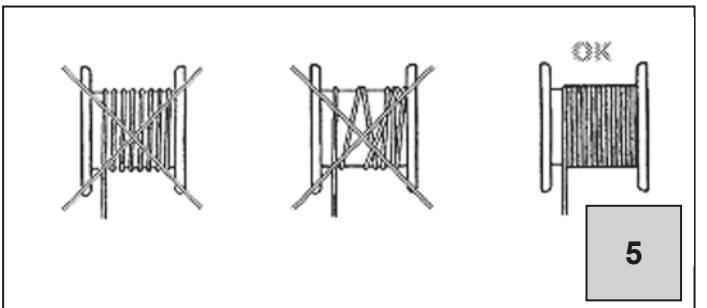
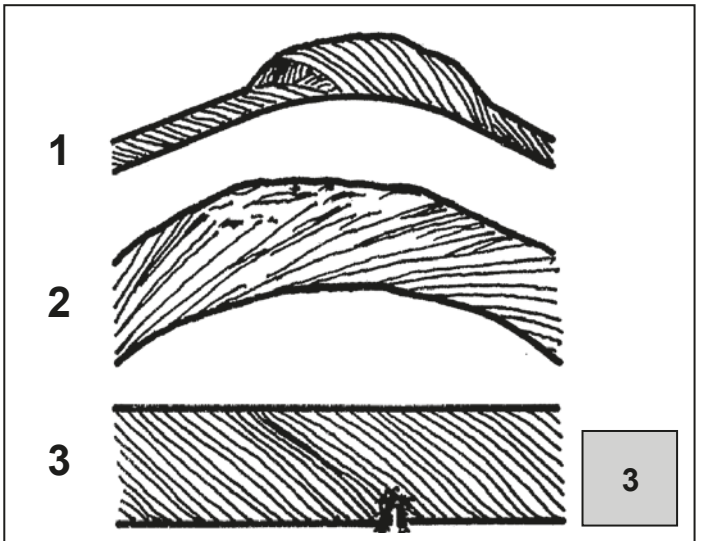
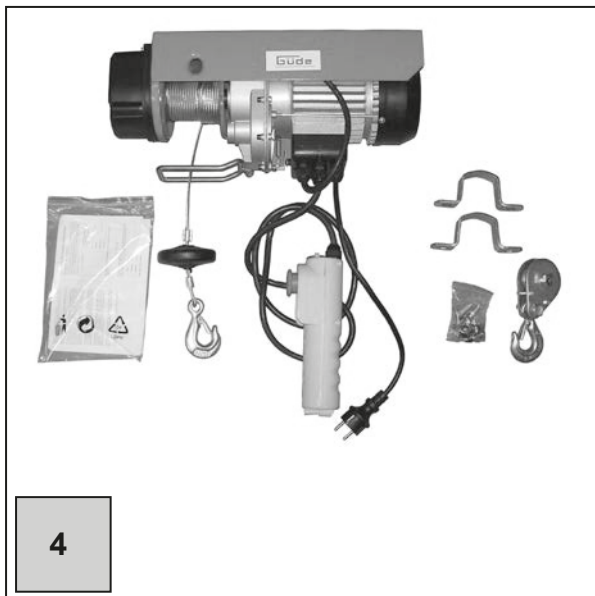
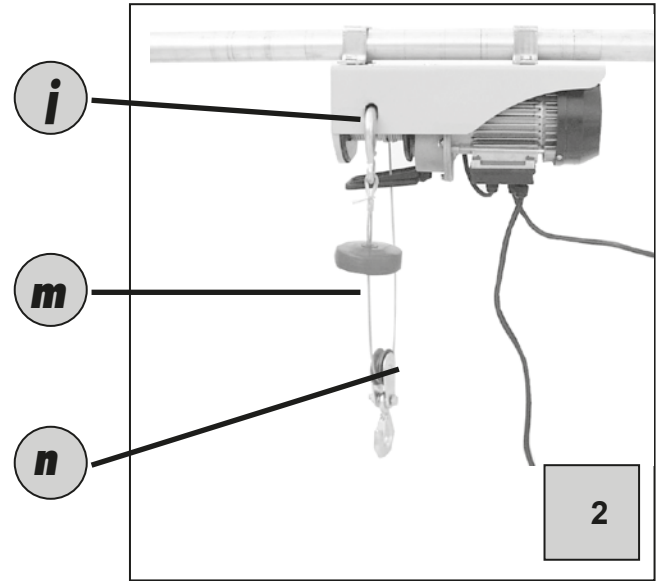
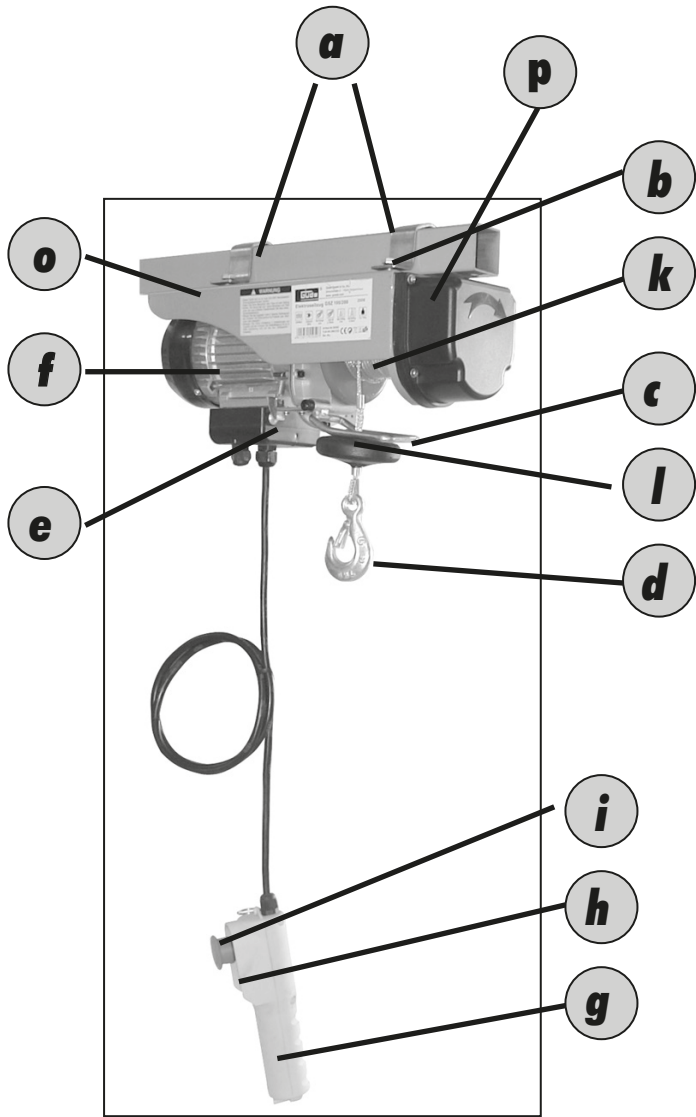

## Einleitung

Damit Sie an Ihrem neuen Gerät möglichst lange Freude haben, bitten wir Sie, die Betriebsanweisung und die beiliegenden Sicherheitshinweise sorgfältig durchzulesen. Ferner wird empfohlen, die Gebrauchsanweisung für den Fall aufzubewahren, dass Sie sich die Funktionen des Artikels später nochmals ins Gedächtnis rufen möchten.



Im Rahmen ständiger Produktweiterentwicklung behalten wir uns vor zur Verbesserung technische Änderungen umzusetzen.

**Bei diesem Dokument handelt es sich um die Originalbetriebsanweisung.**

## **ABBILDUNGEN BEISPIELHAFT!**

### Kennzeichnung:

#### Produktsicherheit:

	
Produkt ist mit den einschlägigen Normen der Europäischen Gemeinschaft konform	geprüfte Produktsicherheit



#### Verbote:

	
Verbotsschilder, allgemein	Verbot das Gerät bei Regen zu verwenden!
	
Hineinfassen verboten!	Am Kabel ziehen/transportieren verboten
	
Achten Sie darauf, dass sich keine Menschen und Tiere unter der Last aufhalten!	Heben Sie keine Menschen oder Tiere mit dem Seilzug!



#### Warnung:

	
Warnung/Achtung	Sicherheitsabstand einhalten
	
Achtung elektrische Spannung!	Dieses Gerät darf nur an eine 230V Steckdose mit RCD angeschlossen werden!



#### Gebote:

	
Bedienungsanleitung lesen!	Schutzschuhe benutzen!
	
Schutzhandschuhe benutzen!	







### Umweltschutz:

	
Abfall nicht in die Umwelt, sondern fachgerecht entsorgen.	Verpackungsmaterial aus Pappe kann an den dafür vorgesehenen Recycling-Stellen abgegeben werden.
	
Schadhafte und/oder zu entsorgende elektrische oder elektronische Geräte müssen an den dafür vorgesehenen Recycling-Stellen abgegeben werden.	

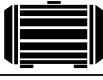
### Verpackung:

	
Vor Nässe schützen	Packungsorientierung Oben

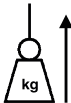
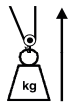
### Technische Daten:

	
Motorleistung	Anschluß
	
Seillänge und Seil-Ø	Hubkraft bei 200 kg und 400 kg
	
Hubkraft ohne Umlenkrolle	Hubkraft mit Umlenkrolle
	
Gewicht	

### Entsorgung

Die Entsorgungshinweise ergeben sich aus den Piktogrammen die auf dem Gerät bzw. der Verpackung aufgebracht sind. Eine Beschreibung der einzelnen Bedeutungen finden Sie im Kapitel „Kennzeichnung“.

#### Entsorgung der Transportverpackung

Die Verpackung schützt das Gerät vor Transportschäden. Die Verpackungsmaterialien sind in der Regel nach umweltverträglichen und entsorgungstechnischen Gesichtspunkten ausgewählt und deshalb recycelbar. Das Rückführen der Verpackung in den Materialkreislauf spart Rohstoffe und verringert das Abfallaufkommen. Verpackungsteile (z.B. Folien, Styropor®) können für Kinder gefährlich sein. **Es besteht Erstickungsgefahr!** Bewahren Sie Verpackungsteile außerhalb der Reichweite von Kindern auf und entsorgen Sie sie so schnell wie möglich.

## Bestimmungsgemäße Verwendung

### Elektrischer Seilzug GSZ 200/400

Der nachstehend beschriebene Seilzug wurde ausschließlich zum Anheben von festen Lasten bis 400 kg (mit Umlenkrolle) konzipiert und kann bei allen im Haushalt oder in der Freizeit anfallenden Arbeiten eingesetzt werden.

Es dürfen mit dieser Maschine keine anderen Arbeiten verrichtet werden, als die Arbeiten, für die die Maschine gebaut ist und die in der Bedienungsanleitung beschrieben werden.

Jeder darüber hinausgehende Gebrauch gilt als nicht bestimmungsgemäß. Für daraus resultierende Schäden oder Verletzungen haftet der Hersteller nicht. Bitte beachten Sie das dieses Gerät bestimmungsgemäß nicht für den gewerblichen Einsatz konstruiert sind.

## Lieferumfang (Abb. 4)

Nehmen Sie das Gerät aus der Transportverpackung und prüfen Sie die Vollständigkeit und das Vorhandensein folgender Teile:

- 1x Umlenkrolle
- 4x Sechskantschraube
- 2x Befestigungsbügel
- 1x Benutzerhandbuch

Sollten Teile des Lieferumfangs fehlen oder beschädigt sein, wenden Sie sich bitte an Ihren Händler.

## Gerätebeschreibung (Abb. 1 und 2)

- a** Befestigungsbügel
- b** Sechskantschraube
- c** Abschaltbügel
- d** Lasthaken
- e** Endabschalter Anheben
- f** Motor
- g** Schaltergehäuse
- h** Bedienschalte
- i** Notaus- Schalter
- j** Hakenhalterung
- k** Seiltrommel
- l** Abschaltgewicht
- m** Stahlseil
- n** Umlenkrolle
- o** Trägergehäuse
- p** Endabschalter Absenken

## Gewährleistung

Die Gewährleistungszeit beträgt 12 Monate bei gewerblicher Nutzung, 24 Monate für Verbraucher und beginnt mit dem Zeitpunkt des Kaufs des Gerätes.

Die Gewährleistung erstreckt sich ausschließlich auf Mängel, die auf Material- oder Herstellungsfehler zurückzuführen sind. Bei Geltendmachung eines Mangels im Sinne der Gewährleistung ist der Kaufbeleg - der das Verkaufsdatum auszuweisen hat - mit Verkaufsdatum beizufügen.

Von der Gewährleistung ausgeschlossen sind unsachgemäße Nutzung, wie z. B. Überlastung des Gerätes, Gewaltanwendung, Beschädigungen durch Fremdeinwirkung, Fremdkörper, sowie Nichtbeachtung der Gebrauchs- und Aufbauanleitung und normaler Verschleiß.



## Wichtige grundlegende Sicherheitshinweise

Bevor Sie mit dem Gerät arbeiten, lesen Sie die nachstehenden Sicherheitsvorschriften und die Bedienungsanleitung aufmerksam durch. Falls Sie das Gerät an andere Personen übergeben sollten, händigen Sie

die Bedienungsanleitung bitte mit aus. Bewahren Sie die Bedienungsanleitung immer gut auf!

**Verpackung:** Ihr Gerät befindet sich zum Schutz vor Transportschäden in einer Verpackung. Verpackungen sind Rohstoffe und somit wiederverwendungsfähig oder können dem Rohstoffkreislauf zurückgeführt werden.

Bitte lesen Sie die Gebrauchsanweisung sorgfältig durch und beachten Sie deren Hinweise. Machen Sie sich anhand dieser Gebrauchsanweisung mit dem Gerät, dem richtigen Gebrauch sowie den Sicherheitshinweisen vertraut. Bitte bewahren Sie die Hinweise für späteren Gebrauch sicher auf.

- Der Seilzug darf nur von Personen bedient werden, die die vorliegenden Anleitungen ausführlich gelesen und verstanden haben; der Seilzug darf nicht von Personen bedient werden, die nicht angemessen eingewiesen sind oder sich in einem bedenklichen Gesundheitszustand befinden.
- Führen Sie vor jeder Benutzung eine Sichtprüfung des Gerätes durch. Benutzen Sie das Gerät nicht, wenn Sicherheitsvorrichtungen beschädigt oder abgenutzt sind. Setzen Sie nie Sicherheitsvorrichtungen außer Kraft.
- Verwenden Sie das Gerät ausschließlich entsprechend dem in dieser Gebrauchsanweisung angegebenen Verwendungszweck.
- Arbeiten Sie stets aufmerksam. Beobachten Sie Ihre Arbeit. Gehen Sie vernünftig vor. Verwenden Sie den Seilhebezug nicht, wenn Sie unkonzentriert sind.
- Sie sind für die Sicherheit im Arbeitsbereich verantwortlich.
- Lassen Sie das Gerät nie unbeaufsichtigt.
- Sollten Sie die Arbeit unterbrechen, lagern Sie bitte das Gerät an einem sicheren Ort.
- Benutzen Sie das Gerät nie bei Regen oder in feuchter, nasser Umgebung.
- Niemals den Hebezug mit Wasser abspritzen oder in Flüssigkeit tauchen.
- Benützen Sie Elektrowerkzeuge nicht in der Nähe von brennbaren Flüssigkeiten oder Gasen.
- Schalten Sie das Gerät nicht ein, wenn es umgedreht ist bzw. wenn es nicht in der Arbeitsstellung ist.
- Halten Sie das Gerät von anderen Personen, insbesondere Kindern und auch von Haustieren fern.
- Lassen Sie andere Personen nicht das Werkzeug oder Kabel berühren.
- Ziehen Sie nach dem Gebrauch den Netzstecker und überprüfen Sie die Maschine auf Beschädigung.
- Wenn Sie das Gerät nicht benutzen, bewahren Sie es an einem trockenen und für Kinder unzugänglichen Ort auf.
- Die Netzspannung muss mit der Spannung übereinstimmen, die auf dem Typenschild angegeben ist.
- Reparaturen dürfen nur von einem Elektrofachmann durchgeführt werden.
- Vor Inbetriebnahme der Maschine und nach irgendwelchem Aufprall, prüfen Sie sie auf Anzeichen von Verschleiß oder Beschädigung, und lassen Sie notwendige Reparaturen durchführen.
- Benutzen Sie nie Ersatz- und Zubehörteile, die vom Hersteller nicht vorgesehen oder empfohlen sind.
- Benutzen Sie die Maschine nur bei Tageslicht oder mit ausreichender künstlicher Beleuchtung.
- Achten Sie darauf, dass andere Gegenstände **keinen** Kurzschluss an den Kontakten des Geräts verursachen.
- Verlegen Sie alle Leitungen so, dass keine Stolpergefahr entsteht und eine Beschädigung des Kabels ausgeschlossen ist!
- Legen Sie während der gesamten Zeit der Ausführung der Arbeiten die der jeweiligen Umgebung angemessene Schutzkleidung an und treffen Sie der Umgebung angemessene Vorkehrungen zum Unfallschutz.

- Zweckentfremden Sie nicht das Kabel. Tragen Sie das Werkzeug nicht am Kabel und benutzen Sie es nicht, um den Stecker aus der Steckdose zu ziehen. Schützen Sie das Kabel vor Hitze, Öl und scharfen Kanten.
- Pflegen Sie Ihre Werkzeuge mit Sorgfalt. Halten Sie Ihre Werkzeuge sauber, um gut und sicher zu arbeiten. Kontrollieren Sie regelmäßig den Stecker und das Kabel und lassen Sie dieses bei Beschädigung von einem anerkannten Fachmann erneuern. Kontrollieren Sie Verlängerungskabel regelmäßig und ersetzen Sie beschädigte Kabel durch einen Fachmann.
- Verlängerungskabel im Freien. Verwenden Sie im Freien nur dafür zugelassene und entsprechend gekennzeichnete Verlängerungskabel (bis 20 m Ø 1,5 mm<sup>2</sup>, 20-50 m Ø 2,5 mm<sup>2</sup>)
- Trennen Sie das Gerät vom Netz
  - vor jeder Reinigung
  - nach jedem Gebrauch
- **Personen, die aufgrund ihrer physischen, sensorischen oder geistigen Fähigkeiten oder Ihrer Unerfahrenheit oder Unkenntnis nicht in der Lage sind, das Gerät zu bedienen, dürfen das Gerät nicht benutzen.**
- **Wenn das Gerät, das Anschlusskabel oder das Stahlseil sichtbare Beschädigungen aufweist, darf das Gerät nicht in Betrieb genommen werden.**
- **Wenn die Netzanschlussleitung dieses Geräts beschädigt wird, muß sie durch den Hersteller oder einen Elektrofachmann ersetzt werden.**
- **Reparaturen an diesem Gerät dürfen nur von einem Elektrofachmann durchgeführt werden. Durch unsachgemäße Reparaturen können erhebliche Gefahren entstehen.**
- **Für die Zubehöreile gelten die selben Vorschriften.**

Güde GmbH & Co. KG übernimmt keine Haftung für Schäden aufgrund folgender Punkte:

- **Beschädigungen am Gerät durch mechanische Einflüsse und Überspannungen.**
- **Veränderungen am Gerät**
- **Verwendung für andere als die in der Anleitung beschriebenen Zwecke.**
- **Beachten Sie unbedingt sämtliche Sicherheitshinweise um Verletzungen und Schäden zu vermeiden.**







#### Wichtige Sicherheitshinweise

- Der Seilzug muss vor der Aufnahme der auszuführenden Arbeiten auf die einwandfreie Funktion aller seiner Komponenten überprüft werden. Kontrollieren Sie insbesondere den einwandfreien Zustand der Karabinerhaken, die ein unbeabsichtigtes Lösen des Hakens zum Lastanheben von den zum Anschlag der Lasten eingesetzten Mitteln (Seile, Ringe, Transportösen, usw.) verhindern.
- Der Seilzug darf nur zum Anheben von Lasten eingesetzt werden, deren Gewicht die vom Hersteller in den technischen Daten und auf dem Typenschild des Seilzugs angegebene maximale Tragfähigkeit nicht überschreitet.
- Nicht vorschriftsmäßige befestigte Lasten, die auf den Boden stürzen könnten, dürfen nicht angehoben werden.
  - Schlagen Sie die Last vorschriftsgemäß an.
  - Anzuhebende Lasten dürfen ausschließlich senkrecht angehoben werden! Niemals schräg ziehen oder anheben!
- Es dürfen sich, außer der Bediener, keine Personen unter der Last oder im Gefahrenbereich aufhalten. Ein Mindestabstand von 10 m bei angehobener Last ist einzuhalten.
- Alle Vorgänge des Anhebens dürfen nur unter Einsatz der entsprechenden Befestigungselemente (wie Seile, Ringe, Transportösen, usw.) sowie entsprechend den

am Arbeitsort geltenden einschlägigen Bestimmungen und Normen ausgeführt werden.

- Das Metallseil des Seilzugs darf nicht zum Befestigen von Lasten verwendet werden.
- Die Inbetriebnahme des Seilzugs mit nicht perfekt ausgerichtetem Zugseil ist unzulässig.
- Der Seilzug darf im Zustand mit angehobenen Lasten nicht unbeaufsichtigt gelassen werden.
- Vor der Aufnahme der mit dem Seilzug auszuführenden Arbeiten muss die Tragfähigkeit der tragenden Strukturen kontrolliert werden.
- Kontrollieren Sie die Seile vor der Aufnahme der mit dem Seilzug auszuführenden Arbeiten auf Abnutzung; bei Spuren der Abnutzung müssen diese Seile durch neue Seile ersetzt werden, deren Eigenschaften der max. zulässigen Tragfähigkeit des Seilzugs entsprechen müssen. Die Seile dürfen nur durch Orginalersatzseile ersetzt werden.
- Wenden Sie sich im Fall, von auf die Funktion des Seilzugs bezogene Problemen, immer an Ihren Fachhändler und vermeiden Sie alle Behelfsmaßnahmen.
- Der Motor zum Antrieb des Seilzugs ist nicht mit einem Motorschutzschalter ausgerüstet. Der Motor darf daher im Fall von Schwierigkeiten beim Anheben nicht überlastet werden; kontrollieren Sie in diesem Fall, dass die anzuhebende Last nicht die zulässige Tragfähigkeit des Seilzugs übersteigt und dass kein Abfall der Netzspannung vorliegt.
- Um im Fall einer drohenden Gefahr rechtzeitig eingreifen zu können, muss der Bediener den Seilzug von einer Position aus bedienen, von der aus der gesamte Arbeitsbereich überwacht werden kann.
- **⚠ Achten Sie darauf, dass das Seil immer sauber auf die Trommel gewickelt wird. Abb. 5**
- Vergewissern Sie sich, dass das Seil des Seilzugs während der Arbeit immer mit mindestens drei Wicklungen um die Trommel gewickelt ist.
- Der Seilzug darf auf keine Weise verändert werden; benutzen Sie ausschließlich die mit dem Seilzug mitgelieferten Vorrichtungen zum Anheben.
- Setzen Sie die mit dem Seilzug mitgelieferten Vorrichtungen zum Anheben ausschließlich in der im vorliegenden Handbuch beschriebenen Weise ein. Benutzen Sie diese Vorrichtungen nicht für andere Geräte oder andere Zwecke.
- Benutzen Sie im Fall eines Anschlusses des Netzkabels an ein Verlängerungskabel weder Klebeband noch andere Hilfsmittel.
- Vergewissern Sie sich, dass die elektrischen Kenndaten des Stromnetzes zum Anschluss des Seilzuges mit den auf dem Typenschild des Motors angegebenen Werten übereinstimmen.
- Vergewissern Sie sich bei Einsatz eines Verlängerungskabels, dass dieses Kabel mitsamt Stecker und Buchse der Stromaufnahme des Seilzuges entspricht.
- **⚠ Vor jeder Inbetriebnahme ist das Stahlseil auf evtl. Beschädigungen zu überprüfen. Es ist strengstens untersagt den Seilzug mit einem beschädigten Seil zu benutzen (Abb. 3)**
- Das Anheben von Personen ist nicht zulässig.
- Unordnung im Arbeitsbereich ergibt Unfallgefahr.
- Schützen Sie sich vor elektrischem Schlag. Vermeiden Sie Körperberührung mit geerdeten Teilen.
- Kontrollieren Sie Ihr Gerät auf Beschädigungen. Vor weiterem Gebrauch des Werkzeugs die Schutzeinrichtungen sorgfältig auf Ihre einwandfreie und bestimmungsgemäße Funktion überprüfen. Überprüfen Sie, ob die Funktion beweglicher Teile in Ordnung ist, ob sie nicht klemmen oder ob Teile beschädigt sind. Sämtliche Teile müssen richtig montiert sein um alle Bedingungen des Gerätes zu gewährleisten. Beschädigte Schutzvorrichtungen und Teile sollen sachgemäß durch eine Kundendienstwerkstatt repariert oder ausgewechselt

werden, soweit nichts anderes in den Betriebsanleitungen angegeben ist. Beschädigte Schalter müssen bei einer Kundendienstwerkstatt ersetzt werden. Benützen Sie keine Werkzeuge, bei denen sich der Schalter nicht ein- bzw. ausschalten lässt.

-  **Der Elektromotor des Seilhebezuges ist mit einem Thermoschalter gegen Überlastung geschützt. Bei Ansprechen des Thermoschalters bleibt der Seilhebezug stehen. Erst nach einer Abkühlpause (ca. 5 Minuten) kann der Seilhebezug wieder betrieben werden.**
-  **Achtung: Der Seilzug ist nicht für den gewerblichen Betrieb bzw. Dauerbetrieb geeignet und kann daher nach einigen Betriebszyklen abschalten. Bei gewerblicher Nutzung unterliegt das Gerät, laut Betriebssicherheitsverordnung, einer Prüfung vor der Erstinbetriebnahme durch einen Sachverständigen.**
- Lassen Sie beschädigte Teile sofort auswechseln.
- Legen Sie bei Reparaturen nie selbst Hand an (Garantie- und Sicherheitsverlust).
- Setzen Sie den Hebezug nicht unnötigerweise der Witterung, Sonneneinstrahlung, Staub und Kälte aus.
-  **Jeder Aufenthalt oder Durchgang von Personen unter, oder in unmittelbarer Nähe, schwebenden Lasten ist ausdrücklich verboten.**
- **Ihr elektrischer Seilzug ist mit einem Not-Aus-Schalter ausgestattet. Im Notfall roten Not-Aus-Schalter drücken!! Um Sperre des Not-Aus-Schalters zu lösen, eine Viertelumdrehung im Uhrzeigersinn drehen.**
-  **Achtung:**  
Der Seilzug verfügt über eine Endabschaltung, die den Motor bei nur 3 verbleibenden Wicklungen auf der Trommel stoppt.

#### Unzulässiger Betrieb

 **Folgende Anwendungen sind verboten!**

1. Anheben mit nicht vertikalem Zugseil
2. Versuch des Anhebens von mit dem Boden verbundenen Lasten
3. Anheben von Lasten, die außerhalb der Schwerpunktachse angehakt sind.
4. Pendeln der schwebenden Last im Versuch, die Last außerhalb der Achse des Seilzugs zu bringen
5. An- oder Absenkung der Last, wenn innerhalb der Auf- bzw. Abstiegsbahn Hindernissen gleichwelcher Art vorhanden sind
6. Verlassen des Seilzugs im Zustand mit schwebenden Lasten
7. Betrieb des Seilzugs von einer Stelle aus, in der sich die Last nicht vollständig im Sichtfeld des Bedieners befindet
8. Anheben von Personen

Anheben von Lasten mit einem Gewicht, das die max. zulässige Tragfähigkeit des Seilzugs übersteigt.

Benutzung des Seilzugs in nicht einwandfreiem Zustand

Kontinuierlicher Betrieb: Halten Sie sich an die vom Hersteller angegebenen Arbeitszyklen, um eine vorschriftsmäßige Funktion des Motors zu gewährleisten.

Einsatz des Hub-Endschalters zur normalen Abschaltung des Hebevorgangs.

Um eine anormale Abwicklung des Seils von der Trommel auszuschließen, darf der Haken und die Hakenflasche nicht auf dem Boden aufliegen

#### Anheben der Last mit Umlenkrolle

 **Beim Betrieb des Seilzugs mit Umlenkrolle (n) ist die Endabschaltung außer Funktion! Achten Sie darauf, dass die Umlenkrolle nicht näher als 20 cm an den Seilzug herangefahren wird.**

1. Öffnen Sie die Umlenkrolle.
2. Legen Sie das Seil an die Laufrolle.
3. Schrauben Sie die Umlenkrolle (n) wieder zusammen und ziehen Sie die Schrauben fest an.
4. Schlagen Sie die anzuhebende Last am Lasthaken an.

#### Verhalten im Notfall

Leiten Sie die der Verletzung entsprechend notwendigen Erste Hilfe Maßnahmen ein und fordern Sie schnellst möglich qualifizierte ärztliche Hilfe an. Bewahren Sie den Verletzten vor weiteren Schädigungen und stellen Sie diesen ruhig.

**Für einen eventuell eintretenden Unfall sollte immer ein Verbandskasten nach DIN 13164 am Arbeitsplatz griffbereit vorhanden sein. Dem Verbandskasten entnommenes Material ist sofort wieder aufzufüllen. Wenn Sie Hilfe anfordern, machen Sie folgende Angaben:**

1. Ort des Unfalls
2. Art des Unfalls
3. Zahl der Verletzten
4. Art der Verletzungen

#### Anforderungen an den Bediener

Der Bediener sollte vor Gebrauch des Gerätes aufmerksam die Bedienungsanleitung gelesen haben.

#### Qualifikation

Außer einer ausführlichen Einweisung durch eine sachkundige Person ist keine spezielle Qualifikation für den Gebrauch des Gerätes notwendig.

#### Mindestalter

Das Gerät darf nur von Personen betrieben werden, die das 16. Lebensjahr vollendet haben. Eine Ausnahme stellt die Benutzung als Jugendlicher dar, wenn die Benutzung im Zuge einer Berufsausbildung zur Erreichung der Fertigkeit unter Aufsicht eines Ausbilders erfolgt.

#### Schulung

Die Benutzung des Gerätes bedarf lediglich einer entsprechenden Unterweisung durch eine Sachkundige Person bzw. die Bedienungsanleitung. Eine spezielle Schulung ist nicht notwendig.

#### Technische Daten

<b>Anschluss/Frequenz:</b>	230 V~50 Hz
<b>Motorleistung:</b>	750 W
<b>max. Hubkraft mit Umlenkrolle</b>	400 kg
<b>max. Hubkraft ohne Umlenkrolle</b>	200 kg
<b>max. Hubhöhe 200 kg</b>	11 m
<b>max. Hubhöhe 400 kg</b>	5,5 m
<b>Seildurchmesser</b>	3,8 mm

#### Transport und Lagerung

 **Bei der Einlagerung ist zu beachten, dass das Gerät an einem trockenen, für Kinder und Unbefugte unzugängigen Ort aufbewahrt wird. Reinigen Sie das Gerät vor längerer Nichtbenutzung gründlich.**

## Zusammenbau und Vorbereitungen

### Installation

- Vergewissern Sie sich beim Auspacken des Seilzuges, dass alle zur Lieferung gehörenden Komponenten vorhanden sind, und kontrollieren Sie den einwandfreien Zustand des Seilzuges und aller Zubehörteile. Um einen Ausschluß aus den Garantieleistungen zu verhindern, müssen mögliche Reklamationen unmittelbar nach dem Zeitpunkt der Auslieferung gemeldet werden.
- Lesen Sie die mit dem Seilzug mitgelieferte Bedienungsanweisungen (das vorliegende Handbuch) ausführlich durch, und gehen Sie bei der Installation des Seilzuges genau nach den nachstehend aufgeführten Angaben vor.
- Das tragende Teil, an dem der Seilzug befestigt werden soll, muss mindestens das doppelte der zu erwartenden Last aufnehmen können (Wir empfehlen, sich Rat von einem Fachmann zu holen).
- Die Montage des Seilhebezuges erfolgt vorzugsweise an einem Stahlrohrausleger. Das verwendete Stahlrohr muss einen Durchmesser von 43 mm und eine Wandstärke von min. 3 mm besitzen.
- Der Ausleger muss fest in einer Wand verankert sein. Die Verankerung ist entsprechend stabil auszuführen, um die auftretenden Kräfte tragen zu können.
- Achten Sie darauf, dass das Gerät immer waagrecht und niemals schräg befestigt wird.
- Hängen Sie den Lasthaken (d) bei Verwendung der Umlenkrolle in die Hakenhalterung (j) des Trägergehäuses (o) ein.

## Inbetriebnahme des Elektrischen Seilzugs

### Schritt 1

Vergewissern Sie sich, dass die Netzspannung mit der Spannung auf dem Typenschild des Seilhebezuges übereinstimmt

### Schritt 2

Überprüfen Sie das Stahlseil und alle Sicherheitseinrichtungen des Seilzugs.

### Schritt 3

Prüfen Sie ob der Seilzug ordnungsgemäß installiert ist und der max. zu hebenden Last standhält.

### Schritt 4

Sichern Sie die Last gegen Wegkippen und Pendeln und prüfen Sie die Tragelemente

### Schritt 5

Heben Sie die Last senkrecht und kontrolliert an.

**Der elektrische Seilzug ist jetzt betriebsbereit!**

## Restgefahren und Schutzmaßnahmen

### Elektrische Restgefahren:

Gefährdung	Beschreibung	Schutzmaßnahme(n)
Direkter elektrischer Kontakt	Stromschlag	RCD
Indirekter elektrischer Kontakt	Stromschlag durch Medium	RCD

### Sonstige Gefährdungen:

Gefährdung	Beschreibung	Schutzmaßnahme(n)
Herausgeworfene Gegenstände oder Flüssigkeiten	Diesel kann aus dem elektrischen Seilzug herauspritzen und schwere Verletzungen verursachen.	Tragen Sie stets Handschuhe und eine Schutzbrille.
Ausgleiten,	Das Netzkabel und	Treffen Sie je nach

Stolpern oder Fall von Personen	das Gerät selbst kann zur Stolperfalle werden.	Aufstellart entsprechende Gegenmaßnahmen. (geeigneter Aufstellort, Kennzeichnung des Aufstellorts etc.)
---------------------------------	--	---

## Wartung und Pflege

1. Achtung – Lebensgefahr durch Stromschlag! Trennen Sie vor jeder Reinigung und Pflege das Gerät vom Netz. Achtung – Gefahr von Geräteschäden! Reinigen Sie das Gerät niemals unter fließendem Wasser oder gar im Spülwasser. Verwenden Sie zur Reinigung keine scharfen Reinigungsmittel oder harten Gegenstände, da diese das Gerät beschädigen können. Reinigen Sie das Gerät gelegentlich mit einem feuchten Tuch.
2. Kontrollieren Sie regelmäßig das Stahlseil (m) in seiner gesamten Länge auf Beschädigungen sowie die Funktionsfähigkeit des Endabschalters (e) (Seilwinde hochziehen lassen, bis das Abschaltgewicht (l) den Abschaltbügel (c) betätigt).
3. Ist das Stahlseil (m) beschädigt (geknickt, oder zersplissen, **siehe Abb.3**), ist es gegen ein Original-Ersatzteil auszutauschen. Bei der Seilmontage darf keinesfalls das Abschaltgewicht (l) vergessen werden, um eine sichere Endabschaltung zu gewährleisten.
4. Behandeln Sie das Lager der Umlenkrolle (n) regelmäßig mit etwas Öl.
5. Prüfen Sie die Leichtgängigkeit aller mechanischen Bauteile der Winde in ausgeschaltetem Zustand des Gerätes.
6. Das Gerät muß mindestens einmal jährlich durch einen Sachkundigen geprüft werden. Das Ergebnis der Prüfung ist in ein Prüfbuch einzutragen.
7. Reinigen und fetten Sie das Stahlseil monatlich.

## Service

Sie haben **technische Fragen? Eine Reklamation? Benötigen Ersatzteile oder eine Bedienungsanleitung?** Auf unserer Homepage **www.guede.com** im Bereich **Service** helfen wir Ihnen schnell und unbürokratisch weiter. Bitte helfen Sie uns Ihnen zu helfen. Um Ihr Gerät im Reklamationsfall identifizieren zu können benötigen wir die Seriennummer sowie Artikelnummer und Baujahr. Alle diese Daten finden Sie auf dem Typenschild. Um diese Daten stets zur Hand zu haben, tragen Sie diese bitte unten ein.

**Seriennummer:**

**Artikelnummer:**

**Baujahr:**

**Tel.:** +49 (0) 79 04 / 700-360

**Fax:** +49 (0) 79 04 / 700-51999

**E-Mail:** support@ts.guede.com

## Wichtige Kundeninformation

Bitte beachten Sie, dass eine Rücksendung innerhalb oder auch außerhalb der Gewährleistungszeit grundsätzlich in der Originalverpackung erfolgen sollte. Durch diese Maßnahme werden unnötige Transportschäden und deren oft strittige Regelung wirkungsvoll vermieden. Nur im Originalkarton ist Ihr Gerät optimal geschützt und somit eine reibungslose Bearbeitung gesichert.

Checkliste

Sehr geehrte Kunden,  
 um evetl. Personenschaden und Sachschaden zu vermeiden, ist der Betreiber des Seilhebezugs verpflichtet, das Gerät im funktionstüchtigen und ordentlichen Zustand zu halten. Die folgende Checkliste sollte in regelmäßigen Abständen, welche vom Betreiber festzulegen sind, als Prüfgrundlage und Dokumentation dienen. Festgestellte Mängel sind umgehend durch eine Fachwerkstätte zu beheben.

<b><u>Checkliste/Prüfbuch Seilzug</u></b>	<b>Datum</b>		<b>Datum</b>		<b>Datum</b>	
	<input type="text"/>	<input type="text"/>	<input type="text"/>	<input type="text"/>	<input type="text"/>	<input type="text"/>
<b><u>Drahtseil:</u></b>	<b>JA</b>	<b>NEIN</b>	<b>JA</b>	<b>NEIN</b>	<b>JA</b>	<b>NEIN</b>
<i>Einzeldraht geprüft</i>	<input type="checkbox"/>	<input type="checkbox"/>	<input type="checkbox"/>	<input type="checkbox"/>	<input type="checkbox"/>	<input type="checkbox"/>
<i>Drahtseil auf Knickstellen untersucht</i>	<input type="checkbox"/>	<input type="checkbox"/>	<input type="checkbox"/>	<input type="checkbox"/>	<input type="checkbox"/>	<input type="checkbox"/>
<i>Drahtseil auf Drallfreiheit geprüft</i>	<input type="checkbox"/>	<input type="checkbox"/>	<input type="checkbox"/>	<input type="checkbox"/>	<input type="checkbox"/>	<input type="checkbox"/>
<i>Pressungen geprüft</i>	<input type="checkbox"/>	<input type="checkbox"/>	<input type="checkbox"/>	<input type="checkbox"/>	<input type="checkbox"/>	<input type="checkbox"/>
<b><u>Leitung:</u></b>						
<i>Netzleitung geprüft</i>	<input type="checkbox"/>	<input type="checkbox"/>	<input type="checkbox"/>	<input type="checkbox"/>	<input type="checkbox"/>	<input type="checkbox"/>
<i>Schalterleitung geprüft</i>	<input type="checkbox"/>	<input type="checkbox"/>	<input type="checkbox"/>	<input type="checkbox"/>	<input type="checkbox"/>	<input type="checkbox"/>
<b><u>Bedienteil:</u></b>						
<i>Schaltergehäuse geprüft</i>	<input type="checkbox"/>	<input type="checkbox"/>	<input type="checkbox"/>	<input type="checkbox"/>	<input type="checkbox"/>	<input type="checkbox"/>
<i>Taster geprüft</i>	<input type="checkbox"/>	<input type="checkbox"/>	<input type="checkbox"/>	<input type="checkbox"/>	<input type="checkbox"/>	<input type="checkbox"/>
<b><u>Lüfterhaube:</u></b>						
<i>Lüfterhaube frei von Verunreinigungen</i>	<input type="checkbox"/>	<input type="checkbox"/>	<input type="checkbox"/>	<input type="checkbox"/>	<input type="checkbox"/>	<input type="checkbox"/>
<b><u>Bremse:</u></b>						
<i>Bremse geprüft</i>	<input type="checkbox"/>	<input type="checkbox"/>	<input type="checkbox"/>	<input type="checkbox"/>	<input type="checkbox"/>	<input type="checkbox"/>
<b><u>Befestigungsschrauben:</u></b>						
<i>Schrauben geprüft</i>	<input type="checkbox"/>	<input type="checkbox"/>	<input type="checkbox"/>	<input type="checkbox"/>	<input type="checkbox"/>	<input type="checkbox"/>
<i>Trageelemente und Montageteile geprüft</i>	<input type="checkbox"/>	<input type="checkbox"/>	<input type="checkbox"/>	<input type="checkbox"/>	<input type="checkbox"/>	<input type="checkbox"/>
<i>Gerät auf Rost und Korrosion geprüft</i>	<input type="checkbox"/>	<input type="checkbox"/>	<input type="checkbox"/>	<input type="checkbox"/>	<input type="checkbox"/>	<input type="checkbox"/>
<i>Gerätegehäuse auf Dichte geprüft</i>	<input type="checkbox"/>	<input type="checkbox"/>	<input type="checkbox"/>	<input type="checkbox"/>	<input type="checkbox"/>	<input type="checkbox"/>
<b><u>Anschlusskasten:</u></b>						
<i>Anschlusskasten auf Bruchstellen geprüft</i>	<input type="checkbox"/>	<input type="checkbox"/>	<input type="checkbox"/>	<input type="checkbox"/>	<input type="checkbox"/>	<input type="checkbox"/>
<b><u>Endabschaltung:</u></b>						
<i>Endabschaltung geprüft</i>	<input type="checkbox"/>	<input type="checkbox"/>	<input type="checkbox"/>	<input type="checkbox"/>	<input type="checkbox"/>	<input type="checkbox"/>
<b><u>Lasthaken:</u></b>						
<i>Haken auf Risse untersucht</i>	<input type="checkbox"/>	<input type="checkbox"/>	<input type="checkbox"/>	<input type="checkbox"/>	<input type="checkbox"/>	<input type="checkbox"/>
<i>Haken auf Brüche untersucht</i>	<input type="checkbox"/>	<input type="checkbox"/>	<input type="checkbox"/>	<input type="checkbox"/>	<input type="checkbox"/>	<input type="checkbox"/>
<i>Arretierfeder geprüft</i>	<input type="checkbox"/>	<input type="checkbox"/>	<input type="checkbox"/>	<input type="checkbox"/>	<input type="checkbox"/>	<input type="checkbox"/>



## Introduction

To enjoy your new appliance as long as possible, please read carefully the Operating Instructions and the attached safety instructions before using it. Further, we recommend keeping the Operating Instructions to recall the product features in the future.



Within the continuous product development, we reserve the right to make technical changes to improve it.

**This document represents original Operating Instructions.**

## ILLUSTRATIVE PICTURES!

### Marking:



#### Product safety:

	
Product corresponds to appropriate standards of the EU	Product safety checked up

#### Prohibitions:

	
General prohibition mark	Using the appliance when wet prohibited!
	
Do not Reach in Equipment	Don't pull the cable
	
Make sure there are no persons and animals under the load!	Do not lift people or animals with the cable winch!



#### Warning:

	
Warning/attention	Keep safety distance
	
The appliance may only be connected to 230V outlet with RCD!	



#### Commands:

	
Read the Operating Instructions!	Wear safety footwear
	
Wear safety gloves!	







### Environment protection:

	
Dispose waste professionally so as not to harm the environment.	Packing cardboard material may be delivered to collecting centres for recycling..
	
Any damaged or disposed electric or electronic devices must be delivered to appropriate collection centres.	

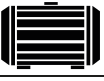
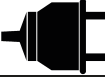
### Package:

	
Protect against humidity	This side up

### Technical data:

	
Engine power	Connector
	
Cable length and diameter	Lifting height at 200 kg and 400 kg
	
Lifting power without haul-back block	Lifting power with haul-back block
	
Weight	

### Disposal

Disposal instructions are illustrated in the form of pictograms on the device or packaging. Description of the pictograms is given in "Identification" chapter.

#### Disposal of transport packaging

Packaging protects the device against damage during transport. Packaging materials are usually selected according to their effect on environment and disposal methods and can therefore be recycled.

Returning of the packaging back to circulation saves resources and costs for packaging disposal.

Parts of the packaging (e.g. foil, styropor) may be dangerous for children. **Risk of suffocation!**

Keep these parts of the packaging out of reach of children and dispose as soon as possible.

## Use as designated

### **GSZ 200/400 Electric Cable Winch**

The cable winch given below has been exclusively designed for lifting fixed loads up to 400 kg (including guide pulley) and can be used for any housework or in free time.

The appliance cannot be used for works other than for which the appliance has been designed and that are specified in the Operating Instructions.

Any other use will be considered a use in conflict with the designation. The manufacturer will not be liable for any consequential damage and injuries. Please be sure to know that the appliance has not been designed for industrial purposes.

## Supply includes (pic. 4)

Take the appliance out of the transport package and check it whether there are the following parts:

**1 piece Idler**  
**4 pieces hex screws**  
**2 pieces fixing clamps**  
**1 piece User Guide**

Please contact your dealer if any parts are missing or are damaged.

## Appliance description (pic. 1 and 2)

<b>a</b>	<b>Fixing clamp</b>
<b>b</b>	<b>Hex screw</b>
<b>c</b>	<b>Tension clamp</b>
<b>d</b>	<b>Burden hook</b>
<b>e</b>	<b>Limit switch for lifting</b>
<b>f</b>	<b>Engine</b>
<b>g</b>	<b>Switch body</b>
<b>h</b>	<b>Controller</b>
<b>i</b>	<b>Safety switch</b>
<b>j</b>	<b>Hook holder</b>
<b>k</b>	<b>Cable drum</b>
<b>l</b>	<b>Tension weight</b>
<b>m</b>	<b>Steel cable</b>
<b>n</b>	<b>Idler</b>
<b>o</b>	<b>Bracket</b>
<b>p</b>	<b>Limit switch for sinking</b>

## Warranty

A warranty period of 12 months applies to commercial use and 24 months apply to private use and commences on the day of purchase of the device.

Warranty applies exclusively to failures due to defective material or workmanship. An original sale slip with indication of date of sale must be presented in case of claiming for the warranty rights.

Warranty does not cover unprofessional use such as device overload, violent use, damage caused by third party or foreign materials, failure to comply with operations and assembly manual, and normal wear and tear.



## Important basic safety instructions

Before you start working with the appliance please read carefully the following safety regulations and Operating Instructions. If any other person is to handle the appliance provide him/her with the Operating Instructions. Keep the Operating Instructions for future reference!

**Package:** The appliance has been put in a package to prevent any damage during transport. Packages are raw materials so they can be reused or recycled.

Please read carefully the Operating Instructions and follow them. Use these Operating Instructions to get acquainted with the appliance, its corresponding use and safety instructions. Keep the Instructions for future reference.

- The cable reel can only be operated by persons who have thoroughly read and understood these Operating Instructions. The cable reel must not be operated by persons not sufficiently instructed or not in a good health state.
- Inspect the appliance visually before each use. Do not use the appliance if any safety device is damaged or worn out. Never remove any safety device.
- Use the appliance only for the purpose specified in these Operating Instructions.
- Be always careful when working. Watch your activity. Proceed carefully. Do not use the cable reel if you are not concentrated.
- Safety in the workplace is your responsibility.
- Never leave the appliance unattended.
- Put the appliance to a safe place if you need to interrupt your work.
- Do not use the appliance when raining or in a humid or wet environment
- Never spray water on the cable reel or submerge it to any liquid.
- Do not use electric tools near flammable liquids or gases.
- Do not switch the appliance on if turned over or not in the operating position.
- Keep the appliance out of reach of other persons, especially children and pets.
- Do not let other persons touch the appliance or cable.
- After you finish working with the appliance, pull the plug out of socket and check if the appliance is not damaged.
- If the appliance is not used store it to a dry place inaccessible to children.
- The system voltage must correspond to the voltage specified on the type label.
- Any repairs can only be executed by an electrician.
- Before putting the appliance into operation and after any impact check it for any wear-out or damage and have necessary repairs executed.
- Never use spare parts and accessories not recommended by the producer.
- Use the appliance only in broad daylight or under sufficient artificial lighting.
- Make sure no item **causes short-circuit** on appliance contacts.
- Lay all cables in a manner to prevent risk of trip and to eliminate cable damage!
- Wear protective clothing suitable for the given environment the whole time you work and take suitable preventive measures to prevent accidents.
- Do not use the cable for any other purpose than specified. Do not wear the cable by its cable and do not use the cable for pulling the plug out of socket. Protect the cable against excessive temperatures, oil and sharp edges.
- Be very careful of your appliance. Keep it clean so that working with it is fine and safe. Regularly check the plug and cable and have them repaired by an authorised specialist if damaged. Regularly check the extension cables and have any damaged cable replaced by a specialist.
- Extension cables to be used outdoors only. For outdoor work, use extension cables adequately marked and approved for that purpose (within 20 m  $\varnothing$  1.5 mm<sup>2</sup>, 20-50 m  $\varnothing$  2.5 mm<sup>2</sup>)
- Unplug the appliance
  - before every cleaning
  - after each use

- **Persons unable to operate the appliance due to their physical, sensory or mental abilities or their inexperience or lack of knowledge must not operate it.**
- **If the appliance, feeder cable or steel cable show any sign of visible damage the appliance must not be put into operation.**
- **If the feeder cable of the appliance is damaged it needs to be replaced by the producer or an electrician.**
- **Repairs of the appliance can only be executed by an electrician. There might be significant risks as a result of unauthorised repairs.**
- **The same regulations apply for accessories.**

**Güde GmbH & Co. KG does not answer for damages caused by:**

- **Appliance damage by mechanical influences and overloading.**
- **Any changes to the appliance.**
- **Use for any other purpose than that described in the Operating Instructions.**
- **Unconditionally follow all safety instructions to prevent accidents and damage.**



#### **Important safety instructions**

- The cable winch must be checked before starting work if all components are working perfectly. In particular, check the perfect state of the snap hooks preventing any unintentional release of the lifting hook from slings (ropes, rings, transportation eyes, etc.).
- The cable reel can only be used for lifting of burdens whose weight does not exceed the maximum load capacity specified by the producer in technical data and on the type label of the cable reel.
- Burdens fixed in conflict with regulations that could fall down must not be lifted.
  - Attach the load correctly.
  - Lifted loads may only be lifted in a vertical position! Never pull and lift in an inclined position!
- No persons – except for the operator – may stay under the load or in the dangerous area. Keep the minimum distance of 10 m from the lifted load.
- All lifting work is only allowed when appropriate fixing elements (cables, rings, transport loops, etc.) are used and when in accordance with appropriate provisions and standards valid in the workplace.
- The reel metal cable must not be used for burden fixing.
- Putting the cable reel into operation is only allowed with a perfectly balanced cable.
- The cable reel cannot be left unattended with burdens lifted up.
- The load capacity of bearing structures must be checked before you start working with the cable reel.
- Check the cables for any wear-out before you start working with the cable reel; if there are any signs of wear-out the cables need to be replaced with new ones whose characteristics must correspond to the maximum allowed load capacity of the cable reel. Cables only need to be replaced with original spare cables.
- If you face any problems with working of the cable reel please contact your authorised dealer and refrain from any improvisation work.
- The cable reel engine drive is not fitted with an engine protection circuit-breaker. The engine therefore cannot be overloaded when there are any problems with lifting; in such a case check whether the lifted burden does not exceed the allowed load capacity of the cable reel and whether the system voltage has not dropped.
- To be able to intervene in time in case of any imminent danger, the operating staff must operate the cable reel from a suitable place to control the entire workplace.
- **Make sure the cable always reels up smoothly on the drum. pic. 5**
- Make sure the cable reel cable is always twined around the drum at least thrice when working.
- The cable reel must not be changed anyhow; use only devices supplied with the cable reel for lifting.
- Use the lifting devices supplied with the cable reel only in a manner described in these Operating Instructions. Do not use these devices for any other appliance or purpose.
- Do not use an adhesive tape or any other tools for connecting the feeder cable to the extension cable.
- Make sure the electric characteristics of the network for cable reel connection correspond to the values specified on the engine type label.
- When an extension cable is used, make sure that the cable with the plug and socket correspond to the cable reel input.
- **The steel cable needs to be checked for any damage each time you put it into operation. It is strictly prohibited to use the cable reel when the cable is damaged (pic. 3)**
- Lifting of persons inadmissible.
- Disorder in the workplace can cause accidents.
- Protect against electric shock. Prevent your body from coming into contact with earthed parts.
- Check whether your appliance is not damaged. Carefully inspect safety devices if not faulty or working improperly before further use of the appliance. Check whether functions of movable parts are all right, whether not clogged or damaged. All parts must be installed correctly so that all appliance conditions were guaranteed. Any damaged protective device and part must be professionally repaired or replaced in a customer service centre unless provided otherwise in the Operating Instructions. Damaged switches must be replaced in a customer service centre. Do not use devices whose switches cannot be on or off.
- **The cable reel electric motor is protected with a thermal fuse. When the thermal fuse responds, the cable reel stops. The cable reel can be used again only after cooled down (app. 5 minutes).**
- **Caution: The cable winch is not suitable for industrial or continuous operation and it may get switched off after several operating cycles. When used for industrial purposes, the appliance must be checked by an expert before being put into operation for the first time in accordance with the applicable operating safety regulations.**
- Have any damaged part immediately replaced.
- Never take part in any repair (guarantee expiry and risk taking).
- Do not unnecessarily expose the cable reel to climatic influences, solar radiation, dust or low temperatures.
- **It is explicitly prohibited that persons stayed or walked under or in the immediate vicinity of the hung burdens.**
- **Your electric cable reel is fitted with a safety switch. Press the red safety switch in case of emergency!! If you want to release the safety switch blocking then turn it by quarter of a turn clockwise.**
- **Attention:**  
The cable reel has a limit switch that stops the engine if the drum is just twined around thrice.

### Inadmissible operation



The following manners of use are prohibited!

1. Lifting when cable is not hanging vertically.
2. Trying to lift burdens connected to earth.
3. Lifting of burdens hung outside of axis of gravity.
4. Swinging with the hung burden when trying to get the burden outside of the reel axis.
5. Burden lifting or sinking if there are any obstacles in the burden lifting or sinking path.
6. Leaving the reel with a hung burden unattended.
7. Operating the reel from a place where the entire burden is not in the visual field of the operating staff
8. Lifting of people

Lifting of burdens with a weight exceeding the maximum allowed load of the reel.

Using the cable reel in any other than faultless condition.

Continuous operation: Observe the cycles of operation specified by the producer to ensure proper engine work.

Using the lifting limit switch for common lifting process switch-off.

To eliminate abnormal cable unreeling from the drum, the hook and hook block must not touch the floor.

### Burden lifting with a haul-back block



The limit switch does not work when the cable reel is operated with a haul-back block! Make sure the haul-back block does not arrive to the cable reel nearer than 20 cm.

1. Unscrew the haul-back block.
2. Put cable to the haul-back block.
3. Screw the haul-back block together again and tighten the screws.
4. Tie the lifted burden to the burden hook.

### Emergency Action

Apply the first aid adequate to the injury and get qualified medical assistance as quickly as possible. Protect the injured person from more accidents and calm him/her down.

**For the sake of eventual accident, in accordance with DIN 13164, a workplace has to be fitted with a first-aid kit. It is essential to replace any used material in the first-aid kit immediately after it has been used. If you seek help, state the following pieces of information:**

1. Accident site
2. Accident type
3. Number of injured persons
4. Injury type(s)

### Handling requirements

The operating staff must carefully read the Operating Instructions before using the appliance.

### Qualification

Apart from the detailed instruction by a professional no special qualification is necessary for using the appliance.

### Minimum age

Only persons over 16 years of age can work with the appliance. An exception includes youngsters if they work

within their professional education the purpose of which is to obtain knowledge supervised by a trainer.

### Training

Using the appliance only requires corresponding training by a professional or following of the Operating Instructions. No special training is necessary.

### Technical data

Connector:	230 V~50 Hz
Engine power:	750 W
Max. lifting power with haul-back block	400 kg
Max. lifting power without haul-back block	200 kg
Max. lifting height at 200 kg	11 m
Max. lifting height at 400 kg	5.5 m
Cable diameter	3,8 mm

### Transport and storing



When storing, it is necessary that the appliance is put to a dry place, inaccessible to children and unauthorised persons. Clean the appliance thoroughly before longer putting out of operation.

### Assembly and preparation

#### Installation

- When unpacking your cable reel, make sure the supply includes all parts and check the state of the reel and accessories if not faulty. To ensure guarantee validity, any claim needs to be reported immediately after your product is supplied.
- Please read thoroughly the Operating Instructions supplied with the cable reel (this manual) and proceed exactly according to the specified information when installing the cable reel.
- The structural part the cable reel is to be fixed to must be able to bear at least the double value of the expected burden (consultation with an expert recommended).
- The cable reel is especially mounted to a steel tubular bail arm. The used steel tube must have a diameter of 43 mm and its wall must be min. 3 mm thick.
- The bail arm must be firmly anchored in the wall. Anchoring must be stable to stand up to generated forces.
- Make sure the appliance is always fixed horizontally and never awry.
- If a haul-back block is used hang the burden hook (d) to the hook holder (j) and bracket (o).

### Putting the electric cable reel into operation

#### Step 1

Make sure the system voltage corresponds to the voltage on the type label of the cable reel.

#### Step 2

Check the steel cable and all safety devices of the cable reel.

#### Step 3

Check whether the cable reel is installed properly and is able to hold the max. lifted burden.

#### Step 4

Secure the burden against turnover and swinging and check the supporting members.

#### Step 5

Lift the burden vertically and control it.

**Electric cable reel is now ready for operation!**

**Residual risks and protective measures**

**Electric residual risks:**

Threat	Description	Protective measure(s)
Direct electric contact	Electric shock	RCD
Indirect electric contact	Electric shock through medium	RCD

**Other risks:**

Threat	Description	Protective measure(s)
Thrown-away items or spraying liquids	Oil can squirt from the electric cable reel and cause serious injuries.	Always wear gloves and protective glasses.
Slipping, tripping or fall of persons	The feeder cable and appliance itself can become a cause of tripping.	Depending on the installation type, take appropriate countermeasures suitable installation place, installation place marking, etc.)

**Maintenance and treatment**

1. Attention – threat to life by electric shock! Disconnect the appliance before each cleaning and treatment. Attention – risk of appliance damage! Never clean the appliance under running water or rinse water. Do not use aggressive cleaning means or hard items for cleaning as they could damage the appliance. Occasionally wipe the appliance with a moist cloth.
2. Regularly check the steel cable (m) in its entire length for any damage and whether the limit switch (e) is not faulty (lift the reel up until the tension weight (l) activates the tension clamp (c)).
3. If the steel cable (m) is damaged (broken or tattered, **see pic. 3**) then replace it with an original spare cable. When installing the cable, you must not in any case forget the tension weight (l) so that safe tension in the end position was ensured.
4. Regularly grease the haul-back block bearing (n) with little oil.
5. When the appliance is switched off check the mobility of all mechanical construction parts of the reel.
6. A specialist must check the appliance at least once a year. The test result needs to be recorded in the Check Book.
7. Clean the steel cable and grease it with oil once a month.

**Service**

**Any technical questions? Complaint? Do you need spare parts or operation manual?**

Go to our website [www.guede.com](http://www.guede.com) and the section **Service** will help you quickly and without bureaucracy. Please, help us to help you. In order to identify your device in case of complaint, please indicate serial number, order number and year of manufacture. All information is available on the product label. To have all information always at hand, put them down.

**Serial number:**

**Order number:**

**Year of manufacture:**

**Phone: +49 (0) 79 04 / 700-360**

**Fax: +49 (0) 79 04 / 700-51999**

**E-Mail: support@ts.guede.com**

**Important information for the customer**

Please be sure to know that returning the product in or after the warranty period must be made in the original packaging.

Check List

Dear Customer

To prevent injuries and any material damage, the cable reel operator is obliged to keep the appliance in a working and proper state. The following Check List should be used as a basis for regular checks at intervals determined by the operator and also as documentation. Any detected faults must be promptly removed in an authorised service centre.

<b><u>Cable reel Check List/Check Book</u></b>	<b>Date</b>		<b>Date</b>		<b>Date</b>	
	<input type="text"/>	<input type="text"/>	<input type="text"/>	<input type="text"/>	<input type="text"/>	<input type="text"/>
<b><u>Steel cable:</u></b>	<b>YES</b>	<b>NO</b>	<b>YES</b>	<b>NO</b>	<b>YES</b>	<b>NO</b>
<i>Check of wires</i>	<input type="checkbox"/>	<input type="checkbox"/>	<input type="checkbox"/>	<input type="checkbox"/>	<input type="checkbox"/>	<input type="checkbox"/>
<i>Inspection of steel cable - break point</i>	<input type="checkbox"/>	<input type="checkbox"/>	<input type="checkbox"/>	<input type="checkbox"/>	<input type="checkbox"/>	<input type="checkbox"/>
<i>Check of steel cable - twisting point</i>	<input type="checkbox"/>	<input type="checkbox"/>	<input type="checkbox"/>	<input type="checkbox"/>	<input type="checkbox"/>	<input type="checkbox"/>
<i>Pressing check</i>	<input type="checkbox"/>	<input type="checkbox"/>	<input type="checkbox"/>	<input type="checkbox"/>	<input type="checkbox"/>	<input type="checkbox"/>
<b><u>Cable:</u></b>						
<i>Feeder cable check</i>	<input type="checkbox"/>	<input type="checkbox"/>	<input type="checkbox"/>	<input type="checkbox"/>	<input type="checkbox"/>	<input type="checkbox"/>
<i>Check of cable with switches</i>	<input type="checkbox"/>	<input type="checkbox"/>	<input type="checkbox"/>	<input type="checkbox"/>	<input type="checkbox"/>	<input type="checkbox"/>
<b><u>Control part:</u></b>						
<i>Switch cover check</i>	<input type="checkbox"/>	<input type="checkbox"/>	<input type="checkbox"/>	<input type="checkbox"/>	<input type="checkbox"/>	<input type="checkbox"/>
<i>Check of buttons</i>	<input type="checkbox"/>	<input type="checkbox"/>	<input type="checkbox"/>	<input type="checkbox"/>	<input type="checkbox"/>	<input type="checkbox"/>
<b><u>Fan guard:</u></b>						
<i>Fan guard without impurities</i>	<input type="checkbox"/>	<input type="checkbox"/>	<input type="checkbox"/>	<input type="checkbox"/>	<input type="checkbox"/>	<input type="checkbox"/>
<b><u>Brake:</u></b>						
<i>Brake check</i>	<input type="checkbox"/>	<input type="checkbox"/>	<input type="checkbox"/>	<input type="checkbox"/>	<input type="checkbox"/>	<input type="checkbox"/>
<b><u>Fixing screws:</u></b>						
<i>Check of screws</i>	<input type="checkbox"/>	<input type="checkbox"/>	<input type="checkbox"/>	<input type="checkbox"/>	<input type="checkbox"/>	<input type="checkbox"/>
<i>Check of supporting members and installation parts</i>	<input type="checkbox"/>	<input type="checkbox"/>	<input type="checkbox"/>	<input type="checkbox"/>	<input type="checkbox"/>	<input type="checkbox"/>
<i>Appliance check - rust and corrosion</i>	<input type="checkbox"/>	<input type="checkbox"/>	<input type="checkbox"/>	<input type="checkbox"/>	<input type="checkbox"/>	<input type="checkbox"/>
<i>Appliance cover check - tightness</i>	<input type="checkbox"/>	<input type="checkbox"/>	<input type="checkbox"/>	<input type="checkbox"/>	<input type="checkbox"/>	<input type="checkbox"/>
<b><u>Connecting cabinet:</u></b>						
<i>Connecting cabinet check - cracks</i>	<input type="checkbox"/>	<input type="checkbox"/>	<input type="checkbox"/>	<input type="checkbox"/>	<input type="checkbox"/>	<input type="checkbox"/>
<b><u>Limit switches:</u></b>						
<i>Check of limit switches</i>	<input type="checkbox"/>	<input type="checkbox"/>	<input type="checkbox"/>	<input type="checkbox"/>	<input type="checkbox"/>	<input type="checkbox"/>
<b><u>Burden hook:</u></b>						
<i>Hook inspection - gaps</i>	<input type="checkbox"/>	<input type="checkbox"/>	<input type="checkbox"/>	<input type="checkbox"/>	<input type="checkbox"/>	<input type="checkbox"/>
<i>Hook inspection - cracks</i>	<input type="checkbox"/>	<input type="checkbox"/>	<input type="checkbox"/>	<input type="checkbox"/>	<input type="checkbox"/>	<input type="checkbox"/>
<i>Locking spring check</i>	<input type="checkbox"/>	<input type="checkbox"/>	<input type="checkbox"/>	<input type="checkbox"/>	<input type="checkbox"/>	<input type="checkbox"/>

## Introduction

Afin de pouvoir profiter le plus longtemps possible de votre nouvel appareil, veuillez lire attentivement le mode d'emploi et les consignes de sécurité jointes. Nous vous recommandons également de conserver le mode d'emploi pour une consultation ultérieure éventuelle.



**Dans le cadre du développement continu de nos produits, nous nous réservons le droit aux modifications techniques dans le but d'améliorer nos produits.**

Ce document est un mode d'emploi original.

## IMAGES D'ILLUSTRATION !

### Symboles:

#### Sécurité du produit:

	
Produit répond aux normes correspondantes de la CE	Sécurité du produit contrôlée



#### Interdictions:

	
Marque d'interdiction, générale	Défense d'utiliser l'appareil sous la pluie.
	
Interdiction de mettre les mains dans l'appareil.	Interdiction de tirer sur le câble
	
Veillez à ce qu'aucune personne ou animal ne se trouve sous la charge !	N'utilisez pas le treuil à câble pour lever des personnes ou animaux !



#### Avertissement :

	
Avertissement/attention	Respectez une distance de sécurité
	
Achtung elektrische Spannung!	Cet appareil doit être branché uniquement à une prise de 230V avec RCD!



#### Consignes:

	
Lisez le mode d'emploi avant l'utilisation.	Utiliser des chaussures de sécurité
	
Portez des gants de sécurité	







### Protection de l'environnement:

	
Liquidez les déchets de manière à ne pas nuire à l'environnement.	Déposez l'emballage en carton au dépôt pour recyclage.
	
Déposez les appareils électriques ou électroniques défectueux et/ou destinés à liquidation au centre de ramassage correspondant.	

### Emballage:

	
Protégez de l'humidité	Sens de pose

### Caractéristiques techniques:

	
Puissance du moteur	Fiche
	
Longueur et diamètre du câble	Hauteur de levée pour 200 kg et 400 kg
	
Force de levage sans la poulie de renvoi	Force de levage avec la poulie de renvoi
	
Poids	

### Liquidation

Les consignes de liquidation résultent des pictogrammes indiqués sur l'appareil ou sur l'emballage. La description des significations individuelles se trouve dans le chapitre « Indications sur l'appareil ».

#### Liquidation de l'emballage de transport

L'emballage protège l'appareil de l'endommagement lors du transport. En général, le matériel d'emballage est choisi de façon à ce qu'il réponde aux règles de protection de l'environnement et de liquidation des déchets, par conséquent, il peut être recyclé.

La remise de l'emballage dans le circuit de matières permet d'économiser des matières premières et de réduire les déchets.

Des parties de l'emballage (telles que films, styropore) peuvent être dangereux pour les enfants. **Danger d'étouffement !**

Rangé les parties de l'emballage hors de portée des enfants et liquidez-les le plus rapidement possible.

## Utilisation en conformité avec la désignation

### Treuil à câble électrique GSZ 200/400

Le treuil à câble décrit ci-dessous a été conçu exclusivement pour lever des charges rigides jusqu'à 400 kg (avec poulie de guidage) et peut être utilisé pour tout travail à la maison ou pendant le temps libre.

Il est interdit d'utiliser cet appareil pour d'autres travaux que ceux pour lesquels il a été conçu et qui sont décrits dans le mode d'emploi. Toute autre utilisation sera considérée comme contraire à la destination. Le fabricant décline toute responsabilité pour les dommages et blessures consécutifs à une telle utilisation. Notez que cet appareil n'est pas conçu pour une utilisation industrielle.

## Contenu du colis (fig. 4)

Sortez l'appareil de l'emballage de transport et contrôlez l'intégralité et l'existence des pièces suivantes:

- 1x Poulie de guidage
- 4x vis hexagonale
- 2x étriers de fixation
- 1x mode d'emploi

Si certaines pièces manquent ou sont endommagées, veuillez contacter votre vendeur.

## Description de l'appareil (fig. 1 et 2)

<b>a</b>	Étrier de tension
<b>b</b>	Vis hexagonale
<b>c</b>	Étrier de tension
<b>d</b>	Crochet à charge
<b>e</b>	Interrupteur de fin de course pour le levage
<b>f</b>	Moteur
<b>g</b>	Corps de l'interrupteur
<b>h</b>	Interrupteur de commande
<b>i</b>	Interrupteur d'arrêt d'urgence
<b>j</b>	Support du crochet
<b>k</b>	Tambour à câble
<b>l</b>	Poids de tension
<b>m</b>	Câble d'acier
<b>n</b>	Poulie de guidage
<b>o</b>	Console
<b>p</b>	Interrupteur de fin de course pour la descente

## Garantie

La durée de la garantie est de 12 mois en cas d'une utilisation industrielle et de 24 mois pour le consommateur final. La période de garantie commence à courir à compter de la date d'achat de l'appareil.

La garantie s'applique exclusivement sur les défauts de matériel ou des défauts de fabrication. En cas de réclamation pendant la durée de la garantie, veuillez joindre l'original du justificatif d'achat comportant la date d'achat.

La garantie ne couvre pas une utilisation incompétente, telle que surcharge de l'appareil, utilisation de force, endommagement par une personne étrangère ou un objet étranger, non respect du mode d'emploi et du mode de montage et usure normale.

## Consignes générales de sécurité

Avant de commencer à travailler avec l'appareil, lisez attentivement les consignes de sécurité indiquées ci-dessous et le mode d'emploi. Si vous passez l'appareil à d'autres personnes, veuillez lui transmettre également le mode d'emploi. Conservez bien le mode d'emploi !

**Emballage** : L'appareil est emballé pour le protéger des dommages lors du transport. Les emballages sont des matières premières pouvant être recyclées, vous pouvez donc les déposer dans un centre de ramassage.

Veuillez lire attentivement ce mode d'emploi et respectez toutes les consignes y indiquées. Utilisez le mode d'emploi pour vous familiariser avec son utilisation correcte et les consignes de sécurité. Conservez le mode d'emploi pour une utilisation ultérieure.

- Le treuil à câble peut être utilisé uniquement par des personnes ayant lu en détail et compris le mode d'emploi. Le treuil à câble ne doit pas être manipulé par des personnes insuffisamment formées ou dont l'état de santé ne le permet pas.
- Contrôlez visuellement l'appareil avant chaque utilisation. N'utilisez pas l'appareil si les dispositifs de sécurité sont usés ou endommagés. Ne mettez jamais les dispositifs de sécurité hors service.
- Utilisez l'appareil uniquement à des fins indiquées dans le mode d'emploi.
- Soyez attentifs. Surveillez votre travail. Procédez avec prudence. N'utilisez pas le treuil à câble si vous n'êtes pas concentré.
- Vous êtes responsables de la sécurité sur votre lieu de travail.
- Ne laissez jamais l'appareil sans surveillance.
- Si vous devez interrompre le travail, rangez l'appareil dans un endroit sûr.
- N'utilisez jamais l'appareil sous la pluie ou dans un environnement mouillé ou humide.
- Ne pulvérisez pas de l'eau sur le treuil à câble, ne le submergez pas dans un liquide.
- N'utilisez pas des outils électriques à proximité des liquides ou gaz inflammables.
- Ne mettez pas en marche l'appareil retourné ou ne se trouvant pas dans la position de travail.
- Maintenez le dispositif à une distance de sécurité d'autres personnes, en particulier des enfants et également des animaux domestiques.
- Interdisez aux autres personnes de toucher l'appareil ou le câble.
- Après l'utilisation, retirez la fiche de la prise et vérifiez si l'appareil n'est pas endommagé.
- Si vous n'utilisez pas l'appareil, rangez-le dans un endroit sec, hors de portée des enfants.
- La tension du secteur doit correspondre à la tension indiquée sur la plaque signalétique.
- Les réparations doivent être confiées à un électricien.
- Avant la mise en marche et après tout choc, contrôlez si l'appareil n'est pas usé ou endommagé et faites le réparer.
- N'utilisez jamais des pièces détachées et accessoires non prévus ou non recommandés par le fabricant.
- Utilisez l'appareil uniquement à la lumière du jour ou avec un éclairage artificiel suffisant.
- Veillez à ce qu'aucun objet **ne provoque pas de court-circuit** sur les contacts de l'appareil.
- Placez tous les câbles de façon à éviter le danger de trébuchement et l'endommagement du câble!
- Pendant toute la durée de réalisation des travaux, portez une tenue de protection adéquate pour l'environnement en question et adoptez des mesures de prévention des accidents convenant à cet environnement.
- N'utilisez pas le câble dans un autre but. Ne portez pas l'appareil par le câble et n'utilisez pas le câble pour retirer la fiche de la prise. Protégez le câble des températures excessives et des bords tranchants.
- Prenez soin de votre appareil. Maintenez le propre pour une utilisation correcte et sûre. Contrôlez régulièrement la fiche et le câble et en cas d'endommagement, faites réparer le câble par un spécialiste agréé. Contrôlez régulièrement les rallonges et faites remplacer les câbles endommagés par un spécialiste.
- Rallonges pour l'utilisation extérieure. Utilisez à l'extérieur seulement des rallonges prévues à cet effet et marquées de façon adéquate (jusqu'à 20 m Ø1,5 mm<sup>2</sup>, 20-50 m Ø 2,5 mm<sup>2</sup>)



- Débranchez l'appareil du secteur
  - Avant tout nettoyage
  - Après chaque utilisation
- **L'utilisation de l'appareil est interdite aux personnes avec capacités sensorielles ou mentales réduites ou aux personnes ignorant le fonctionnement de l'appareil.**
- **Si l'appareil ou le câble d'alimentation ou le câble d'acier présente des dommages visibles, il est interdit de le mettre en marche.**
- **En cas d'endommagement du câble d'alimentation de cet appareil, il est nécessaire de le faire remplacer immédiatement par le fabricant ou un électricien qualifié.**
- **Les réparations de cet appareil doivent être confiées uniquement à un électricien qualifié. Une réparation non compétente peut engendrer des dommages conséquents.**
- **Ces consignes sont valables également pour les accessoires.**



Güde GmbH & Co. KG décline toute responsabilité en cas de dommages provoqués par :

- **Endommagement de l'appareil suite aux influences mécaniques et surcharge.**
- **Modifications de l'appareil**
- **Utilisation dans un autre but que celui décrit dans le mode d'emploi.**
- **Pour éviter les blessures et dommages, respectez toutes les consignes de sécurité.**



#### Consignes de sécurité importantes

- Le treuil à câble doit être contrôlé avant le début du travail du point de vue de son fonctionnement parfait de tous les composants. Contrôlez avant tout l'état parfait des mousquetons qui permettent d'éviter la libération accidentelle du crochet à charge des moyens de fixation (câbles, anneaux, œillets de transport, etc.).
- Le treuil à câble peut être utilisé uniquement pour lever les charges dont le poids ne dépasse pas le poids maximal indiqué par le fabricant dans les caractéristiques techniques et sur la plaque signalétique du treuil à câble.
- Il est interdit de lever les charges fixées en désaccord avec les règles pouvant tomber.
  - Fixez dûment la charge.
  - Les charges doivent être levées uniquement en position verticale ! Ne les tirez jamais et ne les levez jamais en position inclinée !
- Aucune personne – hormis l'opérateur – ne doit demeurer sous la charge ou dans la zone dangereuse. Respectez une distance minimale de 10 m de la charge levée.
- Le levage est autorisé uniquement en utilisant les éléments de fixation adéquats (cordes, anneaux, œillets de transport, etc.) et en conformité avec les dispositions et normes correspondantes, en vigueur sur le lieu de travail.
- Le câble métallique du treuil ne doit pas être utilisé pour la fixation des charges.
- La mise en marche du treuil est autorisée uniquement avec un câble parfaitement équilibré.
- Il est interdit de laisser le treuil à câble sans surveillance avec les charges levées.
- Avant de commencer les travaux avec le treuil à câble, il est nécessaire de contrôler la capacité de charge des structures portantes.
- Contrôlez avant le début du travail avec le treuil à câble l'usure éventuelle des câbles ; lorsqu'ils présentent des signes d'usure, remplacez-les par des câbles neufs dont les propriétés correspondent à la capacité de charge maximale autorisée du treuil à câble. Les câbles doivent être remplacés uniquement par des câbles de remplacement d'origine.
- En cas de problème de fonctionnement du treuil à câble, contactez votre revendeur autorisé et évitez toute improvisation.
- Le moteur pour l'entraînement du treuil à câble n'est pas équipé d'une protection du moteur. Par conséquent, il est interdit de surcharger le moteur en cas de problèmes; dans ce cas, contrôlez si la charge levée ne dépasse pas la capacité de charge autorisée du treuil à câble et si la tension du secteur n'a pas baissé.
- Afin de pouvoir intervenir rapidement en cas de danger, il est nécessaire que le personnel manipule le treuil à câble depuis un endroit adéquat, de façon à pouvoir contrôler tout le lieu de travail.
- **Veillez à ce que le câble s'enroule proprement sur le tambour, fig. 5**
- Vérifiez si le câble du treuil à câble est enroulé au minimum trois fois autour du tambour.
- Il est interdit de modifier le treuil à câble; pour le levage, utilisez exclusivement les dispositifs livrés avec le treuil à câble.
- Utilisez le dispositif de levage livré avec le treuil à câble uniquement en conformité avec le mode d'emploi. N'utilisez pas ces dispositifs avec d'autres machines ou dans d'autres buts.
- Lors du raccordement du câble d'alimentation à la rallonge, n'utilisez pas de bande adhésive ou d'autres accessoires.
- Vérifiez si les caractéristiques électriques du réseau pour le raccordement du treuil à câble correspondent aux valeurs indiquées sur la plaque signalétique du moteur.
- Lors de l'utilisation d'une rallonge, veillez à ce que le câble et la fiche et la prise correspondent au courant d'entrée du treuil à câble.
- **Avant chaque mise en marche, il est nécessaire de contrôle si le câble d'acier n'est pas endommagé. Il est strictement interdit d'utiliser le treuil à câble si le câble est endommagé (fig. 3)**
- Le levage des personnes est interdit.
- Le désordre sur le lieu de travail peut engendrer des accidents.
- Protégez-vous de l'électrocution. Évitez le contact du corps avec les pièces mises à la terre.
- Contrôlez si votre appareil n'est pas endommagé. Avant l'utilisation suivante, contrôlez soigneusement le dispositif de sécurité du point de vue de leur fonctionnement parfait et sûr. Contrôlez le fonctionnement des parties mobiles, si elles ne coïncident pas ou ne sont pas endommagées. Toutes les pièces doivent être correctement montées de façon à assurer toutes les conditions de l'appareil. Les dispositifs de protection et parties endommagés doivent être réparés par un professionnel ou changés par le service après-vente, faute de stipulation contraire dans le mode d'emploi. Les interrupteurs endommagés doivent être remplacés par le service après-vente. N'utilisez pas les appareils dont les interrupteurs ne peuvent pas être mis en marche ou arrêtés.
- **Le moteur électrique du treuil à câble est protégé par un fusible thermique. En cas de réaction du fusible thermique, le treuil à câble reste arrêté. Sa réutilisation est possible après le refroidissement (environ 5 minutes).**
- **Attention: Le treuil à câble ne convient pas à l'activité industrielle ou continue, il peut s'arrêter après quelques cycles de travail. Conformément à l'arrêté sur la sécurité de service, lors de l'utilisation industrielle, l'appareil doit être contrôlé par un spécialiste avant la première mise en marche.**
- Faites remplacer immédiatement les pièces endommagées.

- Ne participez jamais personnellement aux réparations (perte de garantie et de sécurité).
- N'exposez pas inutilement le treuil à câble aux influences atmosphériques, aux rayons solaires, à la poussière ou aux températures basses.
-  **Il est strictement interdit que des personnes demeurent ou se déplacent à proximité immédiate des charges accrochées.**
- **Votre treuil à câble électrique est équipé d'un interrupteur d'arrêt d'urgence. En cas d'urgence, appuyez sur le bouton d'arrêt d'urgence rouge !! Si vous souhaitez libérer le blocage de l'interrupteur d'arrêt d'urgence, tournez le d'un quart de tour dans le sens des aiguilles d'une montre.**
-  **Attention:**  
Le treuil à câble est équipé d'un interrupteur de fin de course qui arrête le moteur lorsque le câble est enroulé trois fois autour du tambour.

#### Fonctionnement interdit

#### Ces modes d'utilisation sont interdits !

1. Levage si la corde ne pend pas verticalement.
2. Essai de levage des charges reliées à la terre.
3. Levage des charges accrochées hors l'axe de centre de gravité.
4. Balancement de la charge accrochée lors de l'essai de mettre la charge hors l'axe du treuil.
5. Levage ou descente de la charge si le trajet de descente contient des obstacles de n'importe quel type.
6. Abandon du treuil avec charge accrochée.
7. Utilisation du treuil à un endroit où la charge se trouve hors champ visuel du personnel.
8. Levage des personnes.

Levage des charges dépassant la capacité de charge maximale autorisée du treuil.

Utilisation du treuil dans un état imparfait.

Fonctionnement continu : Pour assurer le fonctionnement parfait du moteur, respectez les cycles de travail indiqués par le fabricant.

Utilisation de l'interrupteur de fin de course pour le levage pour l'arrêt normal du procédé de levage.

Afin d'éviter le déroulement anormal du câble du tambour, le crochet ni la chape ne doit pas toucher le sol.

#### Levage de la charge avec la poulie de renvoi

 **Lors du fonctionnement du treuil à câble avec la (les) poulie(s) de renvoi, l'interrupteur de fin de course ne fonctionne pas ! Veillez à ce que la poulie de renvoi n'approche pas le treuil à câble à plus de 20 cm.**

1. Démontez la poulie de renvoi.
2. Insérez le câble dans la poulie de renvoi.
3. Rassemblez la (les) poulie(s) de renvoi et serrez les vis.
4. Fixez la charge levée au crochet pour charges.

#### Conduite en cas d'urgence

Effectuez les premiers gestes de secours et appelez rapidement les premiers secours.

Protégez le blessé d'autres blessures et calmez-le.

**Pour des raisons de risque d'accident, le lieu de travail doit être équipé d'une armoire à pharmacie selon DIN 13164. Il est nécessaire de compléter immédiatement le matériel pris dans l'armoire à pharmacie. Si vous appelez les secours, fournissez les renseignements suivants:**

1. Lieu d'accident
2. Type d'accident
3. Nombre de blessés
4. Type de blessure

#### Exigences à l'égard de l'utilisateur

L'utilisateur doit lire attentivement le mode d'emploi avant d'utiliser l'appareil.

#### Qualification

Mis à part l'instruction détaillée par un spécialiste, aucune autre qualification spécifique n'est requise.

#### Âge minimal

L'appareil peut être utilisé uniquement par des personnes de plus de 16 ans, exception faite des adolescents manipulant l'appareil dans le cadre de l'enseignement professionnel sous la surveillance du formateur.

#### Formation

L'utilisation de l'appareil nécessite uniquement l'instruction par un spécialiste, éventuellement par la notice. Une formation spéciale n'est pas nécessaire.

#### Caractéristiques techniques

Fiche:	230 V~50 Hz
Puissance du moteur:	750 W
Force de levage maximale avec poulie de renvoi:	400 kg
Force de levage maximale sans poulie de renvoi:	200 kg
Hauteur maximale de levée 200 kg:	11 m
Hauteur maximale de levée 400 kg:	5,5 m
Diamètre du câble:	3,8 mm

#### Transport et stockage

 **Veillez lors du stockage à ce que l'appareil soit placé dans un endroit sec, non accessible aux enfants et personnes non autorisées. Si vous n'utilisez pas l'appareil pendant une longue durée, nettoyez-le soigneusement.**

#### Montage et préparations

##### Installation

- Veillez lors du déballage du treuil à câble que le colis contient toutes les pièces et contrôlez l'état parfait du treuil et des accessoires. Pour conserver la validité de la garantie, il est nécessaire de signaler toute réclamation éventuelle immédiatement après la livraison.
- Lisez attentivement les consignes fournies avec le treuil à câble (ce mode d'emploi) et procédez lors de l'installation précisément selon les données indiquées.

- La partie portante, sur laquelle doit être fixée le treuil à câble, doit être capable de supporter au minimum le double de la charge prévue (il est recommandé de prendre conseil auprès d'un spécialiste).
- Le treuil à câble doit être monté sur un bras tubulaire oscillant en acier. Le diamètre du tube en acier utilisé doit s'élever à 43 mm et l'épaisseur de sa paroi à 3 mm au minimum.
- Le bras oscillant doit être ancré correctement dans le mur. L'ancrage doit être stable pour résister aux forces créées.
- Veillez à ce que l'appareil soit fixé de façon horizontale, jamais de travers.
- Si vous utilisez la poulie de renvoi, accrochez le crochets à charges (d) dans le support à crochet (j) de la console (o).

#### Mise en marche du treuil à câble électrique

##### Étape 1

Contrôlez si la tension du secteur correspond à la tension figurant sur la plaque signalétique du treuil à câble.

##### Étape 2

Contrôlez le câble d'acier et tous les dispositifs de sécurité du treuil à câble.

##### Étape 3

Contrôlez si le treuil à câble est correctement installé et peut supporter la charge levée.

##### Étape 4

Protégez la charge contre le basculement et l'oscillation et contrôlez les éléments portants.

##### Étape 5

Levez la charge verticalement et sous contrôle.

**À présent, le treuil à câble électrique est prêt à l'emploi !**

#### Dangers résiduels et mesures de protection

##### Dangers résiduels électriques :

Danger	Description	Mesure de protection
contact électrique direct	électrocution	RCD
contact électrique indirect	électrocution par l'intermédiaire du médium	RCD

##### Autres dangers:

Danger	Description	Mesure de protection
Objets ou liquides éjectés	De l'acide caustique peut jaillir de la batterie et provoquer des blessures graves	Portez toujours des gants et des lunettes de protection
Glissement, trébuchement ou chute des personnes	Le câble d'alimentation ou l'appareil lui-même peut provoquer un trébuchement.	Prenez des mesures de protection en fonction du mode d'installation (endroit d'installation adéquat, son repérage, etc.).

#### Entretien et soins

1. Attention – danger d'électrocution ! Avant tous nettoyage et soins, débranchez l'appareil du secteur. Attention – risque d'endommagement de l'appareil ! Ne nettoyez jamais l'appareil sous un courant d'eau. N'utilisez pas pour le nettoyage des produits de nettoyage agressifs ou

- des objets durs pouvant endommager l'appareil. Nettoyez l'appareil de temps en temps à l'aide d'un chiffon humide.
2. Contrôlez régulièrement l'état du câble d'acier (m) sur toute sa longueur ainsi que le fonctionnement de l'interrupteur de fin de course (e) (laissez le treuil monter jusqu'à ce que le poids d'arrêt (l) active l'étrier de tension (c)).
3. Si le câble d'acier (m) est endommagé (fissuré ou effiloché, voir fig. 3), remplacez-le par un câble d'origine. Lors du montage du câble, il ne faut surtout pas oublier le poids de tension (l), pour assurer la tension correcte dans la position finale.
4. Graissez régulièrement le roulement de la poulie de renvoi (n) avec une petite quantité d'huile.
5. Lorsque l'appareil est arrêté, contrôlez la mobilité de toutes les pièces de construction mécaniques du treuil.
6. L'appareil doit être contrôlé au minimum une fois par an par un spécialiste. Les résultats de l'examen doivent être inscrits dans un livre de contrôle.
7. Nettoyez et graissez le câble d'acier une fois par mois.

#### Service

**Vous avez des questions techniques ? Une réclamation ? Vous avez besoin de pièces détachées ou d'un mode d'emploi ?**

Nous vous aiderons rapidement et sans bureaucratie inutile par l'intermédiaire de nos pages Web [www.guede.com](http://www.guede.com) dans la rubrique **Service**. Aidez-nous pour que nous puissions vous aider. Pour identifier votre appareil en cas de réclamation, nous avons besoin du numéro de série, numéro de produit et l'année de fabrication. Toutes ces informations se trouvent sur la plaque signalétique. Pour avoir ces informations toujours à portée de main, veuillez les inscrire ici :

**Numéro de série :**

**N° de commande :**

**Année de fabrication**

**Tél.:** +49 (0) 79 04 / 700-360

**Fax:** +49 (0) 79 04 / 700-51999

**E-mail:** [support@ts.guede.com](mailto:support@ts.guede.com)

#### Informations importantes pour le client

Nous vous informons que l'appareil doit être retourné pendant la durée de la garantie ou après la garantie dans son emballage d'origine. Cette mesure permet d'éviter efficacement l'endommagement inutile lors du transport. L'appareil est protégé de façon optimale seulement dans l'emballage d'origine et son traitement continu est ainsi assuré.

Liste de contrôle

Cher client,

Afin d'éviter les dommages personnels ou matériels éventuels, l'utilisateur du treuil à câble est obligé de maintenir l'appareil en état de fonctionnement et parfait. La liste de contrôle suivante devrait vous servir de support pour un contrôle régulier dans les intervalles déterminés par l'exploitant. Elle vous sert également de documentation. Les défauts constatés doivent être immédiatement supprimés dans un service agréé.

<b>Liste de contrôle / livre de contrôle du treuil à câble:</b>	<b>Date</b>		<b>Date</b>		<b>Date</b>	
	<input type="text"/>	<input type="text"/>	<input type="text"/>	<input type="text"/>	<input type="text"/>	<input type="text"/>
<b><u>Câble d'acier :</u></b>	<b>OUI</b>	<b>NON</b>	<b>OUI</b>	<b>NON</b>	<b>OUI</b>	<b>NON</b>
Contrôle des fils individuels	<input type="checkbox"/>	<input type="checkbox"/>	<input type="checkbox"/>	<input type="checkbox"/>	<input type="checkbox"/>	<input type="checkbox"/>
Révision du câble d'acier - endroits pliés	<input type="checkbox"/>	<input type="checkbox"/>	<input type="checkbox"/>	<input type="checkbox"/>	<input type="checkbox"/>	<input type="checkbox"/>
Contrôle du câble d'acier - endroits tordus	<input type="checkbox"/>	<input type="checkbox"/>	<input type="checkbox"/>	<input type="checkbox"/>	<input type="checkbox"/>	<input type="checkbox"/>
Contrôle du pressage	<input type="checkbox"/>	<input type="checkbox"/>	<input type="checkbox"/>	<input type="checkbox"/>	<input type="checkbox"/>	<input type="checkbox"/>
<b><u>Câble :</u></b>						
Contrôle du câble d'alimentation	<input type="checkbox"/>	<input type="checkbox"/>	<input type="checkbox"/>	<input type="checkbox"/>	<input type="checkbox"/>	<input type="checkbox"/>
Contrôle du câble avec interrupteurs	<input type="checkbox"/>	<input type="checkbox"/>	<input type="checkbox"/>	<input type="checkbox"/>	<input type="checkbox"/>	<input type="checkbox"/>
<b><u>Parties commande:</u></b>						
Contrôle du capot de l'interrupteur	<input type="checkbox"/>	<input type="checkbox"/>	<input type="checkbox"/>	<input type="checkbox"/>	<input type="checkbox"/>	<input type="checkbox"/>
Contrôle des boutons	<input type="checkbox"/>	<input type="checkbox"/>	<input type="checkbox"/>	<input type="checkbox"/>	<input type="checkbox"/>	<input type="checkbox"/>
<b><u>Capot du ventilateur :</u></b>						
Capot du ventilateur sans impuretés	<input type="checkbox"/>	<input type="checkbox"/>	<input type="checkbox"/>	<input type="checkbox"/>	<input type="checkbox"/>	<input type="checkbox"/>
<b><u>Frein :</u></b>						
Contrôle du frein	<input type="checkbox"/>	<input type="checkbox"/>	<input type="checkbox"/>	<input type="checkbox"/>	<input type="checkbox"/>	<input type="checkbox"/>
<b><u>Vis de fixation :</u></b>						
Contrôle des vis	<input type="checkbox"/>	<input type="checkbox"/>	<input type="checkbox"/>	<input type="checkbox"/>	<input type="checkbox"/>	<input type="checkbox"/>
Contrôle des éléments portants et des pièces de montage	<input type="checkbox"/>	<input type="checkbox"/>	<input type="checkbox"/>	<input type="checkbox"/>	<input type="checkbox"/>	<input type="checkbox"/>
Contrôle de l'appareil - rouille et corrosion	<input type="checkbox"/>	<input type="checkbox"/>	<input type="checkbox"/>	<input type="checkbox"/>	<input type="checkbox"/>	<input type="checkbox"/>
Contrôle du capot de l'appareil - étanchéité	<input type="checkbox"/>	<input type="checkbox"/>	<input type="checkbox"/>	<input type="checkbox"/>	<input type="checkbox"/>	<input type="checkbox"/>
<b><u>Armoire de raccordement :</u></b>						
Contrôle de l'armoire de raccordement - fissures	<input type="checkbox"/>	<input type="checkbox"/>	<input type="checkbox"/>	<input type="checkbox"/>	<input type="checkbox"/>	<input type="checkbox"/>
<b><u>Interrupteurs de fin de course :</u></b>						
Contrôle des interrupteurs de fin de course	<input type="checkbox"/>	<input type="checkbox"/>	<input type="checkbox"/>	<input type="checkbox"/>	<input type="checkbox"/>	<input type="checkbox"/>
<b><u>Crochet à charges :</u></b>						
Révision du crochet - cassures	<input type="checkbox"/>	<input type="checkbox"/>	<input type="checkbox"/>	<input type="checkbox"/>	<input type="checkbox"/>	<input type="checkbox"/>
Révision du crochet - fissures	<input type="checkbox"/>	<input type="checkbox"/>	<input type="checkbox"/>	<input type="checkbox"/>	<input type="checkbox"/>	<input type="checkbox"/>
Contrôle du ressort de blocage	<input type="checkbox"/>	<input type="checkbox"/>	<input type="checkbox"/>	<input type="checkbox"/>	<input type="checkbox"/>	<input type="checkbox"/>

## Úvod

Abyste ze svého nového přístroje měli co možná nejdéle radost, přečtěte si prosím před uvedením do provozu pečlivě návod k obsluze a přiložené bezpečnostní pokyny. Dále doporučujeme, abyste si návod k použití uschovali pro případ, že byste si později chtěli znovu připomenout funkce výrobku.



V rámci neustálého dalšího vývoje výrobku si vyhrazujeme právo provádět technické změny za účelem vylepšení.

**U tohoto dokumentu se jedná o originální návod k obsluze.**

## ILUSTRAČNÍ OBRÁZKY!

### Označení:

#### Bezpečnost produktu:

	
Produkt odpovídá příslušným normám EU	Prověřená bezpečnost výrobku



#### Zákazy:

	
Zákazová značka, všeobecná	Zákaz používání přístroje za deště!
	
Zákaz sahání dovnitř!	Zákaz tahání/přenášení za kabel
	
Dbejte na to, aby se pod břemenem nezdržovaly osoby a zvířata!	Lanovým navijákem nezvedejte osoby a zvířata!



#### Výstraha:

	
Výstraha/pozor	Dodržujte bezpečnostní odstup
	
Tento přístroj se smí zapojovat jen do zásuvky 230V s RCD!	



#### Příkazy:

	
Přečtěte si návod k obsluze!	Používejte ochrannou obuv!
	
Používejte ochranné rukavice!	







### Ochrana životního prostředí:

	
Odpad zlikvidujte odborně tak, abyste neškodili životnímu prostředí.	Obalový materiál z lepenky lze odevzdat za účelem recyklace do sběrnny.
	
Vadné a/nebo likvidované elektrické či elektronické přístroje musí být odevzdány do příslušných sběrů.	

### Obal:

	
Chraňte před vlhkem	Obal musí směřovat nahoru

### Technické údaje

	
Výkon motoru	Přípojka
	
Délka a průměr lana	Výška zdvihu při 200 kg a 400 kg
	
Zdvihací síla bez vratné kladky	Zdvihací síla s vratnou kladkou
	
Hmotnost	

### Likvidace

Pokyny pro likvidaci vyplývají z piktogramů umístěných na přístroji resp. obalu. Popis jednotlivých významů najdete v kapitole „Označení“.

#### Likvidace přepravního obalu

Obal chrání přístroj před poškozením při přepravě. Obalové materiály jsou zvoleny zpravidla podle jejich šetrnosti vůči životnímu prostředí a způsobu likvidace a lze je proto recyklovat.

Vrácení obalu do oběhu materiálu šetří suroviny a snižuje náklady na likvidaci odpadů.

Části obalu (např. fólie, styropor) mohou být nebezpečné pro děti. **Existuje riziko udušení!**

Části obalu uschovejte mimo dosah dětí a co nejrychleji zlikvidujte.

## Použití v souladu s určením

### Elektrický lanový naviják GSZ 200/400

Lanový naviják popsany v následujícím textu byl koncipován výhradně pro zvedání pevných břemen do 400 kg (s vratnou kladkou) a lze jej používat pro všechny práce prováděné v domácnosti nebo ve volném čase.

S tímto strojem nelze vykonávat jiné práce, než pro jaké byl tento stroj zkonstruován a jež jsou popsány v návodu k obsluze. Každé jiné použití je považováno za použití v rozporu s určením. Za následné škody a úrazy výrobce neručí. Dbejte prosím na to, že tento přístroj není konstruován pro průmyslové použití.

## Objem dodávky (obr. 4)

Přístroj vyjměte z přepravního obalu a zkontrolujte úplnost a existenci těchto dílů:

- 1x Vratná kladka
- 4x Šestihřanný šroub
- 2x Upevňovací třmen
- 1x Uživatelská příručka

Pokud díly v dodávce chybí nebo jsou poškozené, obraťte se prosím na svého prodejce.

## Popis přístroje (obr. 1 a 2)

<b>a</b>	<b>Upevňovací třmen</b>
<b>b</b>	<b>Šestihřanný šroub</b>
<b>c</b>	<b>Vypínací třmen</b>
<b>d</b>	<b>Břemenový hák</b>
<b>e</b>	<b>Koncový spínač pro zvedání</b>
<b>f</b>	<b>Motor</b>
<b>g</b>	<b>Těleso spínače</b>
<b>h</b>	<b>Ovládací spínač</b>
<b>i</b>	<b>Nouzový vypínač</b>
<b>j</b>	<b>Držák háku</b>
<b>k</b>	<b>Lanový buben</b>
<b>l</b>	<b>Vypínací závaží</b>
<b>m</b>	<b>Ocelové lano</b>
<b>n</b>	<b>Vratná kladka</b>
<b>o</b>	<b>Konzola</b>
<b>p</b>	<b>Koncový spínač pro spuštění</b>

## Záruka

Záruční doba činí 12 měsíců při průmyslovém použití, 24 měsíců pro spotřebitele a začíná dnem nákupu přístroje.

Záruka se vztahuje výhradně na nedostatky způsobené vadou materiálu nebo výrobní vadou. Při reklamaci v záruční době je třeba přiložit originální doklad o koupi s datem prodeje.

Do záruky nespadá neodborné použití jako např. přetížení přístroje, použití násilí, poškození cizím zásahem nebo cizími předměty, nedodržení návodu k použití a montáži a normální opotřebení.



## Důležité základní bezpečnostní pokyny

Než začnete pracovat s přístrojem, přečtěte si pozorně následující bezpečnostní pokyny a tento návod k obsluze. Pokud máte přístroj předat jiným osobám, předejte jim prosím i návod k obsluze. Návod k obsluze vždy dobře uschovejte!

**Obal:** Váš přístroj se kvůli ochraně před poškozením při přepravě nachází v obalu. Obaly jsou suroviny, a proto mohou být znovu použity nebo je lze recyklovat.

Přečtěte si prosím pečlivě návod k použití a dodržujte v něm obsažené pokyny. Pomocí tohoto návodu k použití se

seznamte s přístrojem, jeho správným použitím a bezpečnostními pokyny. Tyto pokyny si prosím bezpečně uschovejte pro pozdější použití.

- Lanový naviják smí obsluhovat pouze osoby, které si podrobně přečly a pochopily tento návod k obsluze. Lanový naviják nesmí obsluhovat osoby, které nebyly dostatečně poučeny nebo nejsou v dobrém zdravotním stavu.
- Před každým použitím přístroj vizuálně zkontrolujte. Přístroj nepoužívejte, jsou-li poškozená či opotřebovaná bezpečnostní zařízení. Bezpečnostní zařízení nikdy nevyřazujte z funkce.
- Přístroj používejte výhradně k účelu použití uvedenému v tomto návodu k použití.
- Pracujte vždy pozorně. Sledujte svou práci. Postupujte obezřetně. Lanový naviják nepoužívejte, jste-li nesoustředění.
- Jste odpovědní za bezpečnost na pracovišti.
- Přístroj nenechávejte nikdy bez dozoru.
- Pokud musíte přerušit práci, přístroj prosím uložte na bezpečném místě.
- Přístroj nepoužívejte za deště ani ve vlhkém či mokřem prostředí.
- Na lanový naviják nikdy nestříkejte vodu ani ho neponořujte do kapaliny.
- Elektrické nářadí nepoužívejte v blízkosti hořlavých kapalin či plynů.
- Přístroj nezapínejte, je-li přetočený resp. není-li v pracovní poloze.
- Přístroj držte mimo dosah jiných osob, především dětí a domácích zvířat.
- Nedovoľte jiným osobám, aby se dotýkaly přístroje nebo kabelu. Po použití vytáhněte zástrčku ze zásuvky a zkontrolujte, zda není přístroj poškozen.
- Pokud přístroj nepoužíváte, uložte jej na suchém místě, kam nemají přístup děti.
- Síťové napětí se musí shodovat s napětím uvedeným na typovém štítku.
- Opravy smí provádět jen elektrikář.
- Před uvedením do provozu a po jakémkoliv nárazu zkontrolujte přístroj z hlediska známek opotřebení nebo poškození a nechte provést nezbytné opravy.
- Nikdy nepoužívejte náhradní díly a příslušenství nedoporučované výrobcem.
- Přístroj používejte jen za denního světla nebo při dostatečném umělém osvětlení.
- Dbejte na to, aby žádné předměty **nezpůsobily zkrat** na kontaktech přístroje.
- Všechny kabely pokládejte tak, aby nevzniklo nebezpečí klopýtnutí a bylo vyloučeno poškození kabelu!
- Po celou dobu provádění prací noste pro dané prostředí vhodný ochranný oděv a přijměte pro dané prostředí vhodná preventivní opatření pro prevenci nehod.
- Kabel nepoužívejte k jinému než předepsanému účelu. Přístroj nenoste za kabel a kabel nepoužívejte ani k tomu, abyste vytáhli zástrčku ze zásuvky. Kabel chraňte před nadměrnými teplotami, olejem a ostrými hranami.
- O svůj přístroj se pečlivě starajte. Udržujte jej v čistotě, aby se s ním dalo dobře a bezpečně pracovat. Pravidelně kontrolujte zástrčku a kabel a v případě poškození nechte kabel vyměnit autorizovaným odborníkem. Kontrolujte pravidelně prodlužovací kabely a poškozené kabely nechte vyměnit odborníkem.
- Prodlužovací kabely pro venkovní použití. Venku používejte jen pro tento účel schválené a odpovídajícím způsobem označené prodlužovací kabely (do 20 m Ø1,5 mm<sup>2</sup>, 20-50 m Ø 2,5 mm<sup>2</sup>)
- Přístroj odpojte ze sítě
  - před každým čištěním
  - po každém použití
- **Osoby, které díky svým fyzickým, smyslovým či duševním schopnostem nebo své nezkušenosti či neznalosti nejsou schopny přístroj obsluhovat, nesmí přístroj používat.**

- Pokud přístroj, napájecí kabel či ocelové lano vykazují viditelné poškození, přístroj nesmí být uveden do provozu.
- Je-li poškozen napájecí kabel tohoto přístroje, musí jej vyměnit výrobce nebo elektrikář.
- Opravy na tomto přístroji smí provádět jen elektrikář. V důsledku neodborných oprav mohou vznikat značná rizika.
- Pro příslušenství platí tytéž předpisy.

Güde GmbH & Co. KG neručí za škody způsobené:

- poškozením přístroje v důsledku mechanických vlivů a přetížení.
- změnami přístroje
- použitím k jiným účelům, než jaké jsou popsány v návodu.
- Dodržujte bezpodmínečně všechny bezpečnostní pokyny, abyste zabránili úrazům a škodám.



#### Důležité bezpečnostní pokyny

- U lanového navijáku je nutno před zahájením prací zkontrolovat bezvadnou funkci všech jeho součástí. Zejména zkontrolujte bezvadný stav karabin, které brání neúmyslnému odpojení háku pro zvedání břemene od prostředků pro zavěšení břemene (lana, kroužky, přepravní oka atd.).
- Lanový naviják je dovoleno používat pouze ke zvedání břemen, jejichž hmotnost nepřekračuje maximální nosnost uváděnou výrobcem v technických údajích a na typovém štítku lanového navijáku.
- Břemena upevněná v rozporu s předpisy, která by mohla spadnout na zem, se nesmějí zvedat.
  - Břemeno předpisově připevňte.
  - Břemena se smí zvedat zásadně jen ve svislé poloze! Nikdy netahejte a nezvedejte šikmo!
- Pod břemenem a v nebezpečné oblasti se nesmí, kromě obsluhy, zdržovat žádné osoby. Je třeba dodržet minimální vzdálenost 10 m od zvednutého břemene.
- Veškeré zvedání je dovoleno pouze s použitím příslušných upevňovacích prvků (lana, kroužky, přepravní oka atd.) a v souladu s příslušnými ustanoveními a normami platnými na pracovišti.
- Kovové lano navijáku se nesmí používat k upevňování břemen.
- Uvedení lanového navijáku do provozu je přípustné pouze s perfektně vyrovnaným lanem.
- Lanový naviják není dovoleno nechávat bez dozoru se zvednutými břemeny.
- Před zahájením prací s lanovým navijákem je nutno zkontrolovat únosnost nosných struktur.
- Před zahájením práce s lanovým navijákem zkontrolujte lana z hlediska opotřebení; při známkách opotřebení musí být tato lana nahrazena novými, jejichž vlastnosti musí odpovídat max. přípustné nosnosti lanového navijáku. Lana musí být nahrazena jen originálními náhradními lany.
- V případě problémů s fungováním lanového navijáku se obraťte na Vašeho autorizovaného prodejce a vyvarujte se jakékoliv improvizace.
- Motor pro pohon lanového navijáku není vybaven motorovým jističem. Motor proto není dovoleno v případě potíží při zvedání přetěžovat; v tom případě zkontrolujte, zda zvedané břemeno nepřekračuje přípustnou nosnost lanového navijáku a zda nedošlo k poklesu síťového napětí.
- Abyste mohli v případě hrozícího nebezpečí včas zasáhnout, musí obsluha lanový naviják obsluhovat z vhodného místa, aby mohla kontrolovat celý pracovní prostor.
- **Dbejte na to, aby se lano navijelo na buben vždy čistě. obr. 5**
- Ujistěte se, zda je lano lanového navijáku během práce ovinuto kolem bubnu vždy minimálně třikrát.

- Lanový naviják nesmí být žádným způsobem měněn; ke zvedání používejte výhradně zařízení dodaná společně s lanovým navijákem.
- Zařízení ke zvedání dodaná společně s lanovým navijákem používejte výhradně způsobem popsaným v této příručce. Tato zařízení nepoužívejte pro jiné přístroje ani k jiným účelům.
- Při připojování napájecího kabelu k prodlužovacímu kabelu nepoužívejte lepicí pásku ani jiné pomůcky.
- Ujistěte se, zda se elektrické charakteristiky sítě pro připojení lanového navijáku shodují s hodnotami uvedenými na typovém štítku motoru.
- Při použití prodlužovacího kabelu se ujistěte, že kabel spolu se zástrčkou a zdířkou odpovídá příkonu lanového navijáku.
- **Před každým uvedením do provozu je ocelové lano třeba zkontrolovat z hlediska případného poškození. Je striktně zakázáno používat lanový naviják s poškozeným lanem (obr. 3)**
- Zvedání osob je nepřipustné.
- Nepořádek na pracovišti může mít za následek úraz.
- Chraňte se před úderem elektrickým proudem. Zabraňte kontaktu těla s uzemněnými částmi.
- Zkontrolujte, zda není Váš přístroj poškozen. Před dalším použitím přístroje pečlivě zkontrolujte bezpečnostní zařízení z hlediska jejich bezvadné a řádné funkce. Zkontrolujte, zda je v pořádku funkce pohyblivých částí, zda neváznou či nejsou poškozené. Všechny části musí být správně namontovány, aby byly zaručeny všechny podmínky přístroje. Poškozená ochranná zařízení a části musí být odborně opraveny či vyměněny v zákaznickém servisu, pokud není v návodech k provozu uvedeno jinak. Poškozené spínače musí být vyměněny v zákaznickém servisu. Nepoužívejte přístroje, jejichž spínače nelze zapnout resp. vypnout.
- **Elektromotor lanového navijáku je chráněn tepelnou pojistkou. Při zaregování tepelné pojistky zůstane lanový naviják stát. Až po vychladnutí (cca 5 minut) lze lanový naviják opět používat.**
- **Pozor: Lanový naviják není vhodný pro dlouhodobý provoz a může se proto po několika provozních cyklech vypnout. Při průmyslovém použití podléhá přístroj, podle výnosu o provozní bezpečnosti, odborné kontrole před prvním uvedením do provozu.**
- Poškozené části nechte ihned vyměnit.
- Nepodílejte se nikdy osobně na opravách (ztráta záruky a bezpečnosti).
- Lanový naviják nevystavujte zbytečně povětrnostním vlivům, slunečnímu záření, prachu ani nízkým teplotám.
- **Je výslovně zakázáno, aby se pod nebo v bezprostřední blízkosti zavěšených břemen někdo zdržoval či procházel.**
- **Váš elektrický lanový naviják je vybaven nouzovým vypínačem. V případě nouze stiskněte červený nouzový vypínač!! Chcete-li povolit zablokování nouzového vypínače, otočte jej o čtvrt otáčky ve směru hodinových ručiček.**
- **Pozor: Lanový naviják má koncový spínač, který motor zastaví tehdy, pokud je buben již jen třikrát omotan.**

#### Nepřípustný provoz



**Tyto způsoby použití jsou zakázány!**

1. Zvedání, když lano nevisí svisle.
2. Pokus o zvednutí břemen spojených se zemí
3. Zvedání břemen zavěšených mimo těžištní osu.
4. Kývání zavěšeným břemenem při pokusu dostat břemeno mimo osu navijáku.

5. Zvedání nebo spouštění břemene, jsou-li na dráze spouštění či klesání překážky jakéhokoliv druhu.
6. Opuštění navijáku se zavěšeným břemenem.
7. Provozování navijáku z místa, kde není celé břemeno v zorném poli obsluhujícího
8. Zvedání osob

Zvedání břemen o hmotnosti, která překračuje maximálně přípustnou nosnost navijáku.

Používání lanového navijáku v jiném než bezvadném stavu.

Nepřetržitý provoz: Dodržujte pracovní cykly uvedené výrobcem, abyste zajistili řádnou funkci motoru.

Používání koncového spínače pro zvedání k normálnímu vypnutí procesu zvedání.

Abyste vyloučili nenormální odvíjení lana z bubnu, nesmí hák ani kladnice s hákem doléhat na podlahu

#### Zvedání břemene s vratnou kladkou

**⚠ Při provozu lanového navijáku s vratnou(ými) kladkou(ami) je koncový spínač nefunkční! Dbejte na to, aby vratná kladka nepřijela k lanovému navijáku blíže než 20 cm.**

1. Rozšroubujte vratnou kladku.
2. Do vratné kladky vložte lano.
3. Vratnou(é) kladku(y) opět sešroubujte a utáhněte šrouby.
4. Zvedané břemeno přivažte k břemenovému háku.

#### Chování v případě nouze

Zaveďte úrazu odpovídající potřebnou první pomoc a vyzvěte co možná nejrychleji kvalifikovanou lékařskou pomoc.

Chraňte zraněného před dalšími úrazy a uklidněte jej. **Kvůli případné nehodě musí být na pracovišti vždy po ruce lékárnička první pomoci dle DIN 13164. Materiál, který si z lékárničky vezmete, je třeba ihned doplnit. Pokud požadujete pomoc, uveďte tyto údaje:**

1. Místo nehody
2. Druh nehody
3. Počet zraněných
4. Druh zranění

#### Požadavky na obsluhu

Obsluha si musí před použitím přístroje pozorně přečíst návod k obsluze.

#### Kvalifikace

Kromě podrobného poučení odborníkem není pro používání přístroje nutná žádná speciální kvalifikace.

#### Minimální věk

Na přístroji smí pracovat jen osoby, jež dosáhly 18 let. Výjimku představuje využití mladistvých, pokud se toto děje během profesního vzdělávání za účelem dosažení dovednosti pod dohledem školitele.

#### Školení

Používání přístroje vyžaduje pouze odpovídající poučení odborníkem resp. návodem k obsluze. Speciální školení není nutné.

#### Technické údaje

<b>Napětí/frekvence:</b>	230 V~50 Hz
<b>Výkon motoru:</b>	750 W
<b>Max. zdvihací síla s vratnou kladkou</b>	400 kg
<b>Max. zdvihací síla bez vratné kladky</b>	200 kg
<b>Max. výška zdvihu 200 kg</b>	11 m
<b>Max. výška zdvihu 400 kg</b>	5,5 m
<b>Průměr lana</b>	3,8 mm

#### Přeprava a skladování



**Při uskladnění je třeba dbát, aby byl přístroj uložen na suchém místě, nepřístupném pro děti a nepovolané osoby. Pokud přístroj nebudete dlouhodobě používat, důkladně jej vyčistěte.**

#### Montáž a přípravy

##### Instalace

- Při vybalování lanového navijáku se ujistěte, že dodávka obsahuje všechny součásti, a zkontrolujte bezvadný stav navijáku i příslušenství. Abyste zachovali platnost záruky, je nutno případnou reklamaci nahlásit neprodleně po dodání.
- Podrobně si přečtěte pokyny k obsluze dodané spolu s lanovým navijákem (tuto příručku), a při instalaci lanového navijáku postupujte přesně podle níže uvedených údajů.
- Nosná část, na které má být připevněn lanový naviják, musí být schopna unést minimálně dvojnásobek očekávaného břemene (Doporučujeme se poradit s odborníkem).
- Lanový naviják se montuje především na ocelové trubkové výkyvné rameno. Použitá ocelová trubka musí mít průměr 43 mm a tloušťku stěny min. 3 mm.
- Výkyvné rameno musí být pevně ukotveno ve zdi. Ukotvení musí být stabilní, aby odolávalo vznikajícím silám.
- Dbejte na to, aby byl přístroj připevněn vždy vodorovně a nikdy ne křivě.
- Pokud používáte vratnou kladku, zavěste břemenový hák (d) do držáku háku (j) konzoly (o).

#### Uvedení elektrického lanového navijáku do provozu

##### Krok 1

Ujistěte se, zda se síťové napětí shoduje s napětím na typovém štítku lanového navijáku.

##### Krok 2

Zkontrolujte ocelové lano a všechna bezpečnostní zařízení lanového navijáku.

##### Krok 3

Zkontrolujte, zda je lanový naviják řádně nainstalován a udrží max. zvedané břemeno.

##### Krok 4

Břemeno zajistěte proti překlopení a kývání a zkontrolujte nosné prvky.

##### Krok 5

Břemeno zvedejte svisle a kontrolovaně.

**Elektrický lanový naviják je nyní provozuschopný!**

#### Zbytková nebezpečí a ochranná opatření

##### Elektrická zbytková nebezpečí:

Ohrožení	Popis	Ochranné(á) opatření
Přímý elektrický kontakt	Úder elektrickým proudem	RCD



Nepřímý elektrický kontakt	Úder elektrickým proudem skrz médium	RCD
----------------------------	--------------------------------------	-----

#### Ostatní ohrožení:

Ohrožení	Popis	Ochranné(á) opatření
Odmrštěné předměty či stříkající kapaliny	Nafta může z elektrického lanového navijáku vystříknout a způsobit vážné úrazy.	Noste vždy rukavice a ochranné brýle.
Uklouznutí, klopýtnutí či pád osob	Napájecí kabel a samotný přístroj se může stát příčinou klopýtnutí.	Podle způsobu instalace přijměte příslušná protiopatření. (vhodné místo instalace, označení místa instalace atd.)

#### Údržba a ošetřování

1. Pozor – ohrožení života v důsledku úderu elektrickým proudem! Před každým čištěním a ošetřováním odpojte přístroj ze sítě. Pozor – nebezpečí poškození přístroje! Přístroj nikdy nečistěte pod tekoucí vodou nebo vůbec v oplachovací vodě. K čištění nepoužívejte agresivní čisticí prostředky či tvrdé předměty, mohly by poškodit přístroj. Přístroj občas vyčistěte vlhkým hadrem.
2. Kontrolujte pravidelně ocelové lano (m) po celé jeho délce z hlediska poškození a funkčnosti koncového spínače (e) (naviják nechte vytáhnout nahoru, až vypínací závaží (l) aktivuje vypínací třmen (c)).
3. Je-li ocelové lano (m) poškozené (prasklé nebo roztržené, viz obr. 3), vyměňte jej za originální náhradní lano. Při montáži lana se nesmí v žádném případě zapomenout na vypínací závaží (l), aby bylo zaručeno bezpečné vypnutí v koncové poloze.
4. Ložisko vratné kladky (n) mažte pravidelně malým množstvím oleje.
5. Je-li přístroj vypnutý, zkontrolujte pohyblivost všech mechanických konstrukčních dílů navijáku.
6. Přístroj musí minimálně jednou ročně zkontrolovat odborník. Výsledek zkoušky je třeba zapsat do kontrolní knihy.
7. Ocelové lano čistěte a mažte tukem jednou měsíčně.

#### Servis

##### Máte technické otázky? Reklamací? Potřebujete náhradní díly nebo návod k obsluze?

Na naší domovské stránce [www.guede.com](http://www.guede.com) Vám v oddílu **Servis** pomůžeme rychle a nebyrokraticky. Prosím pomozte nám pomoci Vám. Aby bylo možné Váš přístroj v případě reklamacie identifikovat, potřebujeme sériové číslo, objednávací číslo a rok výroby. Všechny tyto údaje najdete na typovém štítku. Abyste měli tyto údaje vždy po ruce, запиšte si je prosím dole.

**Sériové číslo:**

**Objednávací číslo:**

**Rok výroby:**

**Tel.:** +49 (0) 79 04 / 700-360

**Fax:** +49 (0) 79 04 / 700-51999

**E-Mail:** [support@ts.guede.com](mailto:support@ts.guede.com)

#### Důležité informace pro zákazníka

Upozorňujeme, že vrácení během záruční doby nebo i po záruční době je třeba zásadně provést v originálním obalu. Tímto opatřením se účinně zabrání zbytečnému poškození při dopravě a jeho často spornému vyřízení. Přístroj je optimálně chráněn jen v originálním obalu, a tím je zajištěno plynulé zpracování.

**Kontrolní seznam**

Vážený zákazníku,

aby se zabránilo případným personálním a materiálním škodám, je provozovatel lanového navijáku povinen udržovat přístroj ve funkčním a řádném stavu. Následující kontrolní seznam byl měl sloužit jako podklad pro pravidelnou kontrolu v intervalech, které stanoví provozovatel, a zároveň jako dokumentace. Zjištěné závady musí být neprodleně odstraněny v autorizovaném servisu.

	datum		datum		datum	
	<input type="text"/>	<input type="text"/>	<input type="text"/>	<input type="text"/>	<input type="text"/>	<input type="text"/>
<b><u>Ocelové lano:</u></b>	ANO	NE	ANO	NE	ANO	NE
Kontrola jednotlivých drátů	<input type="checkbox"/>	<input type="checkbox"/>	<input type="checkbox"/>	<input type="checkbox"/>	<input type="checkbox"/>	<input type="checkbox"/>
Prohlídka ocelového lana – místa zlomu	<input type="checkbox"/>	<input type="checkbox"/>	<input type="checkbox"/>	<input type="checkbox"/>	<input type="checkbox"/>	<input type="checkbox"/>
Kontrola ocelového lana – místa zkroucení	<input type="checkbox"/>	<input type="checkbox"/>	<input type="checkbox"/>	<input type="checkbox"/>	<input type="checkbox"/>	<input type="checkbox"/>
Kontrola lisování	<input type="checkbox"/>	<input type="checkbox"/>	<input type="checkbox"/>	<input type="checkbox"/>	<input type="checkbox"/>	<input type="checkbox"/>
<b><u>Kabel:</u></b>						
Kontrola napájecího kabelu	<input type="checkbox"/>	<input type="checkbox"/>	<input type="checkbox"/>	<input type="checkbox"/>	<input type="checkbox"/>	<input type="checkbox"/>
Kontrola kabelu se spínači	<input type="checkbox"/>	<input type="checkbox"/>	<input type="checkbox"/>	<input type="checkbox"/>	<input type="checkbox"/>	<input type="checkbox"/>
<b><u>Ovládací část:</u></b>						
Kontrola krytu spínače	<input type="checkbox"/>	<input type="checkbox"/>	<input type="checkbox"/>	<input type="checkbox"/>	<input type="checkbox"/>	<input type="checkbox"/>
Kontrola tlačítek	<input type="checkbox"/>	<input type="checkbox"/>	<input type="checkbox"/>	<input type="checkbox"/>	<input type="checkbox"/>	<input type="checkbox"/>
<b><u>Kryt větráku:</u></b>						
Kryt větráku bez nečistot	<input type="checkbox"/>	<input type="checkbox"/>	<input type="checkbox"/>	<input type="checkbox"/>	<input type="checkbox"/>	<input type="checkbox"/>
<b><u>Brzda:</u></b>						
Kontrola brzdy	<input type="checkbox"/>	<input type="checkbox"/>	<input type="checkbox"/>	<input type="checkbox"/>	<input type="checkbox"/>	<input type="checkbox"/>
<b><u>Upevňovací šrouby:</u></b>						
Kontrola šroubů	<input type="checkbox"/>	<input type="checkbox"/>	<input type="checkbox"/>	<input type="checkbox"/>	<input type="checkbox"/>	<input type="checkbox"/>
Kontrola nosných prvků a montážních dílů	<input type="checkbox"/>	<input type="checkbox"/>	<input type="checkbox"/>	<input type="checkbox"/>	<input type="checkbox"/>	<input type="checkbox"/>
Kontrola přístroje - rez a koroze	<input type="checkbox"/>	<input type="checkbox"/>	<input type="checkbox"/>	<input type="checkbox"/>	<input type="checkbox"/>	<input type="checkbox"/>
Kontrola krytu přístroje – těsnost	<input type="checkbox"/>	<input type="checkbox"/>	<input type="checkbox"/>	<input type="checkbox"/>	<input type="checkbox"/>	<input type="checkbox"/>
<b><u>Připojovací skříň:</u></b>						
Kontrola připojovací skříňe – praskliny	<input type="checkbox"/>	<input type="checkbox"/>	<input type="checkbox"/>	<input type="checkbox"/>	<input type="checkbox"/>	<input type="checkbox"/>
<b><u>Koncové vypínače:</u></b>						
Kontrola koncových vypínačů	<input type="checkbox"/>	<input type="checkbox"/>	<input type="checkbox"/>	<input type="checkbox"/>	<input type="checkbox"/>	<input type="checkbox"/>
<b><u>Břemenový hák:</u></b>						
Prohlídka háku – trhliny	<input type="checkbox"/>	<input type="checkbox"/>	<input type="checkbox"/>	<input type="checkbox"/>	<input type="checkbox"/>	<input type="checkbox"/>
Prohlídka háku – praskliny	<input type="checkbox"/>	<input type="checkbox"/>	<input type="checkbox"/>	<input type="checkbox"/>	<input type="checkbox"/>	<input type="checkbox"/>
Kontrola aretační pružiny	<input type="checkbox"/>	<input type="checkbox"/>	<input type="checkbox"/>	<input type="checkbox"/>	<input type="checkbox"/>	<input type="checkbox"/>

## Úvod

### Güde Slovakia, s.r.o, Roveň 208, 033 01 Podtureň, [www.gude.sk](http://www.gude.sk)

Prečítajte si, prosím, pred uvedením do prevádzky pozorne návod na obsluhu a priložené bezpečnostné pokyny. Ďalej odporúčame, aby ste si návod na použitie uschovali pre prípad, že by ste si neskôr chceli znovu pripomenúť funkcie výrobku.



V rámci neustáleho ďalšieho vývoja výrobku si vyhradujeme právo vykonávať technické zmeny s cieľom vylepšenia.

**Pri tomto dokumente ide o originálny návod na obsluhu.**

### ILUSTRÁČNÉ OBRÁZKY!

#### Označenia:

##### Bezpečnosť produktu:

	 
Produkt zodpovedá príslušným normám EÚ	Preverená bezpečnosť produktu



##### Zákazy:

	
Zákazová značka, všeobecná	Zákaz používania prístroja za dažďa!
	
Je zakázané siahat' do prístroja	Zákaz ťahania za kábel
	
Dbajte na to, aby sa pod bremenom nezdržovali žiadne osoby a zvieratá!	Lanovým navijakom nezdvíhajte ľudí ani zvieratá!



##### Výstraha:

	
Výstraha/pozor	Dodržiavať bezpečnú vzdialenosť
	
Tento prístroj smie byť zapojený len do zásuvky 230 V s RCD!	



##### Príkazy:

	
Prečítajte si návod na obsluhu!	Používať ochrannú obuv
	
Noste bezpečnostné rukavice!	







#### Ochrana životného prostredia:

	
Odpad zlikvidujte odborne tak, aby ste neškodili životnému prostrediu.	Obalový materiál z lepenky je možné odovzdať s cieľom recyklácie do zberne.
	
Chybné a/alebo likvidované elektrické či elektronické prístroje musia byť odovzdané do príslušných zberní.	

#### Obal:

	
Chráňte pred vlhkom	Obal musí smerovať hore

#### Technické údaje:

	
Výkon motora	Prípojka
	
Dĺžka a priemer lana	Výška zdvihu pri 200 kg a 400 kg
	
Zdvíhacia sila bez vratnej kladky	Zdvíhacia sila s vratnou kladkou
	
Hmotnosť	

#### Likvidácia

Pokyny na likvidáciu vyplývajú z piktogramov umiestnených na prístroji, resp. obale. Popis jednotlivých významov nájdete v kapitole „Označenia“.

#### Likvidácia prepravného obalu

Obal chráni prístroj pred poškodením pri preprave. Obalové materiály sú zvolené spravidla podľa ich šetrnosti voči životnému prostrediu a spôsobu likvidácie a je možné ich preto recyklovať.

Vrátenie obalu do obehu materiálu šetrí suroviny a znižuje náklady na likvidáciu odpadov.

Časti obalu (napr. fólia, styropor) môžu byť nebezpečné pre deti. **Existuje riziko udusení!**

Časti obalu uschovajte mimo dosahu detí a čo najrýchlejšie zlikvidujte.

## Použitie v súlade s určením

### Elektrický lanový navijak GSZ 200/400

Nižšie opísaný lanový navijak bol koncipovaný výhradne na zdvíhanie pevných bremien do 400 kg (s vodiacou kladkou) a je možné ho použiť na akékoľvek práce v domácnosti alebo vo voľnom čase.

S týmto strojom nie je možné vykonávať iné práce, než na aké bol tento stroj skonštruovaný a ktoré sú opísané v návode na obsluhu.

Každé iné použitie je považované za použitie v rozpore s určením. Za následné škody a úrazy výrobca neručí. Dbajte, prosím, na to, že tento prístroj nie je konštruovaný na priemyselné použitie.

## Objem dodávky (obr. 4)

Prístroj vyberte z prepravného obalu a skontrolujte úplnosť a existenciu týchto dielov:

- 1× Vodiaca kladka
- 4× šesťhranná skrutka
- 2× upevňovací strmeň,
- 1× užívateľská príručka

Ak diely v dodávke chýbajú alebo sú poškodené, obráťte sa, prosím, na svojho predajcu.

## Popis prístroja (obr. 1 a 2)

<b>a</b>	<b>Upevňovací strmeň</b>
<b>b</b>	<b>Šesťhranná skrutka</b>
<b>c</b>	<b>Vypínací strmeň</b>
<b>d</b>	<b>Bremenový hák</b>
<b>e</b>	<b>Koncový spínač pre zdvíhanie</b>
<b>f</b>	<b>Motor</b>
<b>g</b>	<b>Teleso spínača</b>
<b>h</b>	<b>Ovládací spínač</b>
<b>i</b>	<b>Núdzový vypínač</b>
<b>j</b>	<b>Držiak háka</b>
<b>k</b>	<b>Lanový bubon</b>
<b>l</b>	<b>Vypínacie závažie</b>
<b>m</b>	<b>Oceľové lano</b>
<b>n</b>	<b>Vodiaca kladka</b>
<b>o</b>	<b>Konzola</b>
<b>p</b>	<b>Koncový spínač pre spúšťanie</b>

## Záruka

Záručná lehota je 12 mesiacov pri priemyselnom použití, 24 mesiacov pre spotrebiteľa a začína dňom nákupu prístroja.

Záruka sa vzťahuje výhradne na nedostatky spôsobené chybou materiálu alebo výrobnou chybou. Pri reklamácii v záručnej lehote je potrebné priložiť originálny doklad o kúpe s dátumom predaja.

Do záruky nepatrí neodborné použitie, ako napr. preťaženie prístroja, použitie násilia, poškodenie cudzím zásahom alebo cudzími predmetmi, nedodržanie návodu na použitie a montáž a normálne opotrebenie.



## Dôležité základné bezpečnostné pokyny

Skôr ako začnete pracovať s prístrojom, prečítajte si pozorne nasledujúce bezpečnostné pokyny a tento návod na obsluhu. Ak máte prístroj odovzdať iným osobám, odovzdajte im, prosím, aj návod na obsluhu. Návod na obsluhu vždy dobre uschovajte!

**Obal:** Váš prístroj sa kvôli ochrane pred poškodením pri preprave nachádza v obale. Obaly sú suroviny a preto môžu byť znovu použité alebo je možné ich recyklovať.

Prečítajte si, prosím, starostlivo návod na použitie a dodržujte v ňom obsiahnuté pokyny. Pomocou tohto návodu na použitie sa oboznámte s prístrojom, jeho správnym použitím a bezpečnostnými pokynmi. Tieto pokyny si, prosím, bezpečne uschovajte na neskoršie použitie.

- Lanový navijak smú obsluhovať iba osoby, ktoré si podrobne prečítali a pochopili tento návod na obsluhu. Lanový navijak nesmú obsluhovať osoby, ktoré neboli dostatočne poučené alebo nie sú v dobrom zdravotnom stave.
- Pred každým použitím prístroj vizuálne skontrolujte. Prístroj nepoužívajte, ak sú poškodené či opotrebované bezpečnostné zariadenia. Bezpečnostné zariadenia nikdy nevyraďujte z funkcie.
- Prístroj používajte výhradne na účel použitia uvedený v tomto návode na použitie.
- Pracujte vždy pozorne. Sledujte svoju prácu. Postupujte obozretné. Lanový navijak nepoužívajte, ak ste nesústredení.
- Ste zodpovední za bezpečnosť na pracovisku.
- Prístroj nenechávajte nikdy bez dozoru.
- Ak musíte prerušiť prácu, prístroj, prosím, uložte na bezpečnom mieste.
- Prístroj nepoužívajte za dažďa ani vo vlhkom či mokrom prostredí.
- Na lanový navijak nikdy nestriekajte vodu ani ho neponárajte do kvapaliny.
- Elektrické náradie nepoužívajte v blízkosti horľavých kvapalín či plynov.
- Prístroj nezapínajte, ak je pretočený, resp. ak nie je v pracovnej polohe.
- Prístroj držte mimo dosahu iných osôb, predovšetkým detí a domácich zvierat.
- Nedovoľte iným osobám, aby sa dotýkali prístroja alebo kábla.
- Po použití vytiahnite zástrčku zo zásuvky a skontrolujte, či nie je prístroj poškodený.
- Ak prístroj nepoužívate, uložte ho na suchom mieste, kam nemajú prístup deti.
- Sieťové napätie sa musí zhodovať s napätím uvedeným na typovom štítku.
- Opravy smie vykonávať iba elektrikár.
- Pred uvedením do prevádzky a po akomkoľvek náraze skontrolujte prístroj z hľadiska známkov opotrebenia alebo poškodenia a nechajte vykonať nevyhnutné opravy.
- Nikdy nepoužívajte náhradné diely a príslušenstvá neodporúčané výrobcom.
- Prístroj používajte len za denného svetla alebo pri dostatočnom umelom osvetlení.
- Dbajte na to, aby žiadne predmety **nespôsobili skrat** na kontaktoch prístroja.
- Všetky káble ukladajte tak, aby nevzniklo nebezpečenstvo potknutia sa a bolo vylúčené poškodenie kábla!
- Po celý čas vykonávania prác noste pre dané prostredie vhodný ochranný odev a prijmite pre dané prostredie vhodné preventívne opatrenia na prevenciu nehôd.
- Kábel nepoužívajte na iný než predpísaný účel. Prístroj nenoste za kábel a kábel nepoužívajte ani na to, aby ste vytiahli zástrčku zo zásuvky. Kábel chráňte pred nadmernými teplotami, olejom a ostrými hranami.
- O svoj prístroj sa starostlivo starajte. Udržujte ho v čistote, aby sa s ním dalo dobre a bezpečne pracovať. Pravidelne kontrolujte zástrčku a kábel a v prípade poškodenia nechajte kábel vymeniť autorizovaným odborníkom. Kontrolujte pravidelne predlžovacie káble a poškodené káble nechajte vymeniť odborníkom.
- Predlžovacie káble na vonkajšie použitie. Vonku používajte len na tento účel schválené a zodpovedajúcim spôsobom označené predlžovacie káble (do 20 m Ø1,5 mm<sup>2</sup>, 20 – 50 m Ø 2,5 mm<sup>2</sup>)
- Prístroj odpojte od siete

- pred každým čistením
- po každom použití
- **Osoby, ktoré vďaka svojim fyzickým, zmyslovým či duševným schopnostiam alebo svojej neskúsenosti či neznalosti nie sú schopné prístroj obsluhovať, nesmú prístroj používať.**
- **Ak prístroj, napájací kábel či oceľové lano vykazujú viditeľné poškodenie, prístroj nesmie byť uvedený do prevádzky.**
- **Ak je poškodený napájací kábel tohto prístroja, musí ho vymeniť výrobca alebo elektrikár.**
- **Opravy na tomto prístroji smie vykonávať iba elektrikár. V dôsledku neodborných opráv môžu vzniknúť značné riziká.**
- **Pre príslušenstvo platia tie isté predpisy.**

#### Güde GmbH & Co. KG neručí za škody spôsobené:

- **poškodením prístroja v dôsledku mechanických vplyvov a preťaženia.**
- **zmenami prístroja**
- **použitím na iné účely, než aké sú popísané v návode.**
- **Dodržiňte bezpodmienečne všetky bezpečnostné pokyny, aby ste zabránili úrazom a škodám.**



#### **Dôležité bezpečnostné pokyny**

- Lanový navijak musí byť pred začatím prác skontrolovaný z hľadiska bezchybnej funkcie všetkých svojich komponentov. Skontrolujte predovšetkým bezchybný stav karabínových hákov, ktoré bránia neplánovanému uvoľneniu bremenového háka z viazacích prostriedkov (laná, krúžky, prepravné oká atď.).
- Lanový navijak je dovolené používať iba na zdvíhanie bremien, ktorých hmotnosť neprekračuje maximálnu nosnosť uvádzanú výrobcom v technických údajoch a na typovom štítku lanového navijaka.
- Bremená upevnené v rozpore s predpismi, ktoré by mohli spadnúť na zem, sa nesmú zdvíhať.
  - Bremená predpisovo priviažte.
  - Bremená sa smú zdvíhať zásadne iba vo zvislej polohe! Nikdy neťahajte a nezdvíhajte v šikmej polohe!
- Pod bremenom alebo v nebezpečnej oblasti sa nesmú – okrem obsluhy – zdržiavať žiadne osoby. Dodržujte minimálny odstup 10 m od zdvíhaného bremena.
- Každé zdvíhanie je dovolené iba s použitím príslušných upevňovacích prvkov (laná, krúžky, prepravné oká atď.) a v súlade s príslušnými ustanoveniami a normami platnými na pracovisku.
- Kovové lano navijaka sa nesmie používať na upevňovanie bremien.
- Uvedenie lanového navijaka do prevádzky je prípustné iba s perfektné vyrovnaným lanom.
- Lanový navijak nie je dovolené nechávať bez dozoru so zdvihnutými bremenami.
- Pred začatím prác s lanovým navijakom je nutné skontrolovať únosnosť nosných štruktúr.
- Pred začatím práce s lanovým navijakom skontrolujte laná z hľadiska opotrebenia; pri známkach opotrebenia musia byť tieto laná nahradené novými, ktorých vlastnosti musia zodpovedať max. prípustnej nosnosti lanového navijaka. Laná musia byť nahradené len originálnymi náhradnými lanami.
- V prípade problémov s fungovaním lanového navijaka sa obráťte na vášho autorizovaného predajcu a vyvarujte sa akejkolvek improvizácie.
- Motor na pohon lanového navijaka nie je vybavený motorovým ističom. Motor preto nie je dovolené v prípade ťažkostí pri zdvíhaní preťažovať; v tom prípade skontrolujte, či zdvíhané bremeno neprekračuje prípustnú nosnosť lanového navijaka a či nedošlo k poklesu sieťového napätia.

- Aby ste mohli v prípade hroziaceho nebezpečenstva včas zasiahnuť, musí obsluha lanový navijak obsluhovať z vhodného miesta, aby mohla kontrolovať celý pracovný priestor.
- **Dbajte na to, aby sa lano navijalo na bubon vždy čisto – obr. 5**
- Uistite sa, či je lano lanového navijaka počas práce ovinuté okolo bubna vždy minimálne trikrát.
- Lanový navijak nesmie byť žiadnym spôsobom menený; na zdvíhanie používajte výhradne zariadenia dodané spoločne s lanovým navijakom.
- Zariadenia na zdvíhanie dodané spoločne s lanovým navijakom používajte výhradne spôsobom popísaným v tejto príručke. Tieto zariadenia nepoužívajte pre iné prístroje ani na iné účely.
- Pri pripájaní napájacieho kábla k predlžovaciemu káblu nepoužívajte lepiacu pásku ani iné pomôcky.
- Uistite sa, či sa elektrické charakteristiky siete na pripojenie lanového navijaka zhodujú s hodnotami uvedenými na typovom štítku motora.
- Pri použití predlžovacieho kábla sa uistite, že kábel spolu so zástrčkou a zdierkou zodpovedá príkonu lanového navijaka.
- **Pred každým uvedením do prevádzky je oceľové lano potrebné skontrolovať z hľadiska prípadného poškodenia. Je striktné zakázané používať lanový navijak s poškodeným lanom (obr. 3)**
- Zdvíhanie osôb je neprípustné.
- Neporiadok na pracovisku môže mať za následok úraz.
- Chráňte sa pred úrazom elektrickým prúdom. Zabráňte kontaktu tela s uzemnenými časťami.
- Skontrolujte, či nie je váš prístroj poškodený. Pred ďalším použitím prístroja starostlivo skontrolujte bezpečnostné zariadenia z hľadiska ich bezchybnej a riadnej funkcie. Skontrolujte, či je v poriadku funkcia pohyblivých častí, či neviaznu, či nie sú poškodené. Všetky časti musia byť správne namontované, aby boli zaručené všetky podmienky prístroja. Poškodené ochranné zariadenia a časti musia byť odborne opravené či vymenené v zákaznickom servise, ak nie je v návodoch na prevádzku uvedené inak. Poškodené spínače musia byť vymenené v zákaznickom servise. Nepoužívajte prístroje, ktorých spínače nie je možné zapnúť, resp. vypnúť.
- **Elektromotor lanového navijaka je chránený tepelnou poistkou. Pri zareagovaní tepelnej poistky zostane lanový navijak stát'. Až po vychladnutí (cca 5 minút) je možné lanový navijak opäť používať.**
- **Pozor: Lanový navijak nie je vhodný na priemyselnú prevádzku, resp. trvalú prevádzku a môže sa preto po niekoľkých prevádzkových cykloch vypnúť. Pri priemyselnom využití musí prístroj, podľa výnosu o prevádzkovej bezpečnosti, skontrolovať pred prvým uvedením do prevádzky odborník.**
- Poškodené časti nechajte ihneď vymeniť.
- Nepodieľajte sa nikdy osobne na opravách (strata záruky a bezpečnosti).
- Lanový navijak nevystavujte zbytočne poveternostným vplyvom, slnečnému žiareniu, prachu ani nízkym teplotám.
- **Je výslovne zakázané, aby sa pod alebo v bezprostrednej blízkosti zavesených bremien niekto zdržiaval či prechádzal.**
- **Váš elektrický lanový navijak je vybavený núdzovým vypínačom. V prípade núdze stlačte červený núdzový vypínač!! Ak chcete povoliť zablokovanie núdzového vypínača, otočte ho o štvrt' otáčky v smere hodinových ručičiek.**
- **Pozor:** Lanový navijak má koncový spínač, ktorý motor zastaví vtedy, keď je bubon už len trikrát omotaný.

## Nepripustná prevádzka



**Tieto spôsoby použitia sú zakázané!**

1. Zdvíhanie, keď lano nevisí zvislo.
2. Pokus o zdvihnutie bremien spojených so zemou.
3. Zdvíhanie bremien zavesených mimo ťažiskovej osi.
4. Kývanie zaveseným bremenom pri pokuse dostať bremeno mimo osi navijaka.
5. Zdvíhanie alebo spúšťanie bremena, ak sú na dráhe spúšťania či klesania prekážky akéhokoľvek druhu.
6. Opustenie navijaka so zaveseným bremenom.
7. Prevádzkovanie navijaka z miesta, kde nie je celé bremeno v zornom poli obsluhujúceho.
8. Zdvíhanie osôb.

Zdvíhanie bremien s hmotnosťou, ktorá prekračuje maximálne prípustnú nosnosť navijaka.

Používanie lanového navijaka v inom než bezchybnom stave.

Nepretržitá prevádzka: Dodržujte pracovné cykly uvedené výrobcom, aby ste zaistili riadnu funkciu motora.

Používanie koncového spínača na zdvíhanie pre normálne vypnutie procesu zdvíhania.

Aby ste vylúčili nenormálne odvíjanie lana z bubna, nesmie hák ani kladnica s hákom doliehať na podlahu.

## Zdvíhanie bremena s vratnou kladkou



**Pri prevádzke lanového navijaka s vratnou(y)mi kladkou(ami) je koncový spínač nefunkčný! Dbajte na to, aby vratná kladka neprišla k lanovému navijaku bližšie než na 20 cm.**

1. Rozskrutkujte vratnú kladku.
2. Do vratnej kladky vložte lano.
3. Vratnú(é) kladku(y) opäť zoskrutkujte a utiahnite skrutky.
4. Zdvíhané bremeno priviažte k bremenovému háku.

## Správanie v prípade núdze

Zaveďte úrazu zodpovedajúcu potrebnú prvú pomoc a vyzvite čo možno najrýchlejšie kvalifikovanú lekársku pomoc. Chráňte zraneného pred ďalšími úrazmi a upokojte ho.

**Pre prípadnú nehodu musí byť na pracovisku vždy poruke lekárnička prvej pomoci podľa DIN 13164. Materiál, ktorý si z lekárničky vezmete, je potrebné ihneď doplniť. Ak požadujete pomoc, uveďte tieto údaje:**

1. **Miesto nehody**
2. **Druh nehody**
3. **Počet zranených**
4. **Druh zranenia**

## Požiadavky na obsluhu

Obsluha si musí pred použitím prístroja pozorne prečítať návod na obsluhu.

## Kvalifikácia

Okrem podrobného poučenia odborníkom nie je na používanie prístroja nutná žiadna špeciálna kvalifikácia.

## Minimálny vek

Na prístroji smú pracovať len osoby, ktoré dosiahli 16 rokov. Výnimku predstavuje využitie mladistvých, ak sa to deje počas profesijného vzdelávania s cieľom dosiahnutia zručností pod dohľadom školiteľa.

## Školenie

Používanie prístroja vyžaduje iba zodpovedajúce poučenie odborníkom, resp. návodom na obsluhu. Špeciálne školenie nie je nutné.

## Technické údaje

<b>Prípojka:</b>	230 V~50 Hz
<b>Výkon motora:</b>	750 W
<b>max. zdvíhacia sila s vratnou kladkou</b>	400 kg
<b>max. zdvíhacia sila bez vratnej kladky</b>	200 kg
<b>max. výška zdvíhu 200 kg</b>	11 m
<b>max. výška zdvíhu 400 kg</b>	5,5 m
<b>Priemer lana</b>	3,8 mm

## Preprava a skladovanie



**Pri uskladnení je potrebné dbať na to, aby bol prístroj uložený na suchom mieste, neprístupnom pre deti a nepovolane osoby. Ak prístroj nebudete dlhodobo používať, dôkladne ho vyčistite.**

## Montáž a prípravy

### Inštalácia

- Pri vybalovaní lanového navijaka sa uistite, že dodávka obsahuje všetky súčasti, a skontrolujte bezchybný stav navijaka i príslušenstvo. Aby ste zachovali platnosť záruky, je nutné prípadnú reklamáciu nahlásiť bezodkladne po dodaní.
- Podrobne si prečítajte pokyny na obsluhu dodané spolu s lanovým navijakom (túto príručku), a pri inštalácii lanového navijaka postupujte presne podľa nižšie uvedených údajov.
- Nosná časť, na ktorej má byť pripevnený lanový navijak, musí byť schopná uniesť minimálne dvojnásobok očakávaného bremena (Odporúčame sa poradiť s odborníkom).
- Lanový navijak sa montuje predovšetkým na oceľové rúrkové výkyvné rameno. Použitá oceľová rúrka musí mať priemer 43 mm a hrúbku steny min. 3 mm.
- Výkyvné rameno musí byť pevne ukotvené v stene. Ukotvenie musí byť stabilné, aby odolávalo vznikajúcim silám.
- Dbajte na to, aby bol prístroj pripevnený vždy vodorovne a nikdy nie krivo.
- Ak používate vratnú kladku, zaveste bremenový hák (d) do držiaka háka (j) konzoly (o).

## Uvedenie elektrického lanového navijaka do prevádzky

### Krok 1

Uistite sa, či sa sieťové napätie zhoduje s napätím na typovom štítku lanového navijaka.

### Krok 2

Skontrolujte oceľové lano a všetky bezpečnostné zariadenia lanového navijaka.

### Krok 3

Skontrolujte, či je lanový navijak riadne nainštalovaný a udrží max. zdvíhané bremeno.

#### **Krok 4**

Bremeno zaistite proti preklopeniu a kývaniu a skontrolujte nosné prvky.

#### **Krok 5**

Bremeno zdvíhajte zvislo a kontrolované.

**Elektrický lanový navijak je teraz prevádzkyschopný!**

#### **Zvyškové nebezpečenstvá a ochranné opatrenia**

##### **Elektrické zvyškové nebezpečenstvá:**

Ohrozenie	Popis	Ochranné opatrenie(ia)
Priamy elektrický kontakt	Zásah elektrickým prúdom	RCD
Nepriamy elektrický kontakt	Zásah elektrickým prúdom cez médium	RCD

##### **Ostatné ohrozenia:**

Ohrozenie	Popis	Ochranné opatrenie(ia)
Vymrštené predmety	Mazivo môže z elektrického lanového navijaka vystrieknuť a spôsobiť vážne úrazy.	Noste vždy rukavice a ochranné okuliare.
Pošmyknutie, potknutie sa či pád osôb	Napájací kábel a samotný prístroj sa môže stať príčinou potknutia sa.	Podľa spôsobu inštalácie prijmite príslušné protiopatrenia. (vhodné miesto inštalácie, označenie miesta inštalácie atď.)

#### **Údržba a ošetrovanie**

1. Pozor – ohrozenie života v dôsledku úrazu elektrickým prúdom! Pred každým čistením a ošetrovaním odpojte prístroj od siete. Pozor – nebezpečenstvo poškodenia prístroja! Prístroj nikdy nečistite pod tečúcou vodou alebo vôbec v oplachovacej vode. Na čistenie nepoužívajte agresívne čistiace prostriedky či tvrdé predmety, mohli by poškodiť prístroj. Prístroj občas vyčistite vlhkou handrou.
2. Kontrolujte pravidelne oceľové lano (m) po celej jeho dĺžke z hľadiska poškodenia a funkčnosti koncového spínača (e) (navijak nechajte vytiahnuť nahor, až vypínacie závažie (l) aktivuje vypínací strmeň (c)).
3. Ak je oceľové lano (m) poškodené (prasknuté alebo rozstrapatené, **pozrite obr. 3**), vymeňte ho za originálne náhradné lano. Pri montáži lana sa nesmie v žiadnom prípade zabudnúť na vypínacie závažie (l), aby bolo zaručené bezpečné vypnutie v koncovkej polohe.
4. Ložisko vratnej kladky (n) mažte pravidelne malým množstvom oleja.
5. Ak je prístroj vypnutý, skontrolujte pohyblivosť všetkých mechanických konštrukčných dielov navijaka.
6. Prístroj musí minimálne raz ročne skontrolovať odborník. Výsledok skúšky je potrebné zapísať do kontrolnej knihy.
7. Oceľové lano čistite a mažte tukom raz mesačne.

#### **Servis**

Máte technické otázky? **Reklamáciu? Potrebujete náhradné diely alebo návod na obsluhu?**

Na našej domovskej stránke [www.guede.com](http://www.guede.com) vám v oddiele **Servis** pomôžeme rýchlo a nebyrokraticky. Pomôžte nám, prosím, aby sme mohli pomôcť vám. Aby bolo možné váš prístroj v prípade reklamácie identifikovať, potrebujeme

sériové číslo, objednávacie číslo a rok výroby. Všetky tieto údaje nájdete na typovom štítku. Aby ste mali tieto údaje vždy poruke, zapíšte si ich, prosím, dole.

**Sériové číslo:**

**Objednávacie číslo:**

**Rok výroby:**

**Tel.:** +49 (0) 79 04 / 700-360

**Fax:** +49 (0) 79 04 / 700-51999

**E-mail:** [support@ts.guede.com](mailto:support@ts.guede.com)

#### **Dôležité informácie pre zákazníka**

Upozorňujeme, že vrátenie počas záručnej lehoty alebo i po záručnej lehote je potrebné zásadne vykonať v originálnom obale. Týmto opatrením sa účinne zabráni zbytočnému poškodeniu pri doprave a často spornému vybaveniu. Prístroj je optimálne chránený len v originálnom obale, a tým je zaistené plynulé spracovanie.

**Kontrolný zoznam**

Vážený zákazník,

aby sa zabránilo prípadným personálnym a materiálnym škodám, je prevádzkovateľ lanového navijaka povinný udržiavať prístroj vo funkčnom a riadnom stave. Nasledujúci kontrolný zoznam by mal slúžiť ako podklad na pravidelnú kontrolu v intervaloch, ktoré stanoví prevádzkovateľ, a zároveň ako dokumentácia. Zistené poruchy musia byť bezodkladne odstránené v autorizovanom servise.

<b><u>Kontrolný zoznam/kontrolná kniha lanového navijaka</u></b>	<b>Dátum</b>		<b>Dátum</b>		<b>Dátum</b>	
	<input type="text"/>	<input type="text"/>	<input type="text"/>	<input type="text"/>	<input type="text"/>	<input type="text"/>
<b><u>Ocelové lano:</u></b>	<b>ÁNO</b>	<b>NIE</b>	<b>ÁNO</b>	<b>NIE</b>	<b>ÁNO</b>	<b>NIE</b>
<i>Kontrola jednotlivých drôtov</i>	<input type="checkbox"/>	<input type="checkbox"/>	<input type="checkbox"/>	<input type="checkbox"/>	<input type="checkbox"/>	<input type="checkbox"/>
<i>Prehliadka ocelového lana - miesta zlomu</i>	<input type="checkbox"/>	<input type="checkbox"/>	<input type="checkbox"/>	<input type="checkbox"/>	<input type="checkbox"/>	<input type="checkbox"/>
<i>Kontrola ocelového lana - miesta skrútenia</i>	<input type="checkbox"/>	<input type="checkbox"/>	<input type="checkbox"/>	<input type="checkbox"/>	<input type="checkbox"/>	<input type="checkbox"/>
<i>Kontrola lisovania</i>	<input type="checkbox"/>	<input type="checkbox"/>	<input type="checkbox"/>	<input type="checkbox"/>	<input type="checkbox"/>	<input type="checkbox"/>
<b><u>Kábel:</u></b>						
<i>Kontrola napájacieho kábla</i>	<input type="checkbox"/>	<input type="checkbox"/>	<input type="checkbox"/>	<input type="checkbox"/>	<input type="checkbox"/>	<input type="checkbox"/>
<i>Kontrola kábla so spinacmi</i>	<input type="checkbox"/>	<input type="checkbox"/>	<input type="checkbox"/>	<input type="checkbox"/>	<input type="checkbox"/>	<input type="checkbox"/>
<b><u>Ovládacia časť:</u></b>						
<i>Kontrola krytu spinaca</i>	<input type="checkbox"/>	<input type="checkbox"/>	<input type="checkbox"/>	<input type="checkbox"/>	<input type="checkbox"/>	<input type="checkbox"/>
<i>Kontrola tlačidiel</i>	<input type="checkbox"/>	<input type="checkbox"/>	<input type="checkbox"/>	<input type="checkbox"/>	<input type="checkbox"/>	<input type="checkbox"/>
<b><u>Kryt vetráka:</u></b>						
<i>Kryt vetráka bez nečistôt</i>	<input type="checkbox"/>	<input type="checkbox"/>	<input type="checkbox"/>	<input type="checkbox"/>	<input type="checkbox"/>	<input type="checkbox"/>
<b><u>Brzda:</u></b>						
<i>Kontrola brzdy</i>	<input type="checkbox"/>	<input type="checkbox"/>	<input type="checkbox"/>	<input type="checkbox"/>	<input type="checkbox"/>	<input type="checkbox"/>
<b><u>Upevňovacie skrutky:</u></b>						
<i>Kontrola skrutiek</i>	<input type="checkbox"/>	<input type="checkbox"/>	<input type="checkbox"/>	<input type="checkbox"/>	<input type="checkbox"/>	<input type="checkbox"/>
<i>Kontrola nosných prvkov a montážnych dielov</i>	<input type="checkbox"/>	<input type="checkbox"/>	<input type="checkbox"/>	<input type="checkbox"/>	<input type="checkbox"/>	<input type="checkbox"/>
<i>Kontrola prístroja - hrdza a korózia</i>	<input type="checkbox"/>	<input type="checkbox"/>	<input type="checkbox"/>	<input type="checkbox"/>	<input type="checkbox"/>	<input type="checkbox"/>
<i>Kontrola krytu prístroja - tesnosť</i>	<input type="checkbox"/>	<input type="checkbox"/>	<input type="checkbox"/>	<input type="checkbox"/>	<input type="checkbox"/>	<input type="checkbox"/>
<b><u>Pripájacia skrina:</u></b>						
<i>Kontrola pripájacej skrine - praskliny</i>	<input type="checkbox"/>	<input type="checkbox"/>	<input type="checkbox"/>	<input type="checkbox"/>	<input type="checkbox"/>	<input type="checkbox"/>
<b><u>Koncové vypínače:</u></b>						
<i>Kontrola koncových vypínačov</i>	<input type="checkbox"/>	<input type="checkbox"/>	<input type="checkbox"/>	<input type="checkbox"/>	<input type="checkbox"/>	<input type="checkbox"/>
<b><u>Bremenový hák:</u></b>						
<i>Prehliadka háka - trhliny</i>	<input type="checkbox"/>	<input type="checkbox"/>	<input type="checkbox"/>	<input type="checkbox"/>	<input type="checkbox"/>	<input type="checkbox"/>
<i>Prehliadka háka - praskliny</i>	<input type="checkbox"/>	<input type="checkbox"/>	<input type="checkbox"/>	<input type="checkbox"/>	<input type="checkbox"/>	<input type="checkbox"/>
<i>Kontrola aretačnej pružiny</i>	<input type="checkbox"/>	<input type="checkbox"/>	<input type="checkbox"/>	<input type="checkbox"/>	<input type="checkbox"/>	<input type="checkbox"/>



## Inleiding

Om van uw nieuwe apparaat zo lang mogelijk plezier te hebben, bevelen wij u aan de gebruiksaanwijzing en de bijgesloten veiligheidsinstructies zorgvuldig te lezen. Verder wordt aanbevolen de gebruiksaanwijzing te bewaren voor het geval dat de functies van het apparaat later nogmaals in het geheugen ververst moeten worden.

In het kader van een continue productontwikkeling behouden wij ons het recht voor technische wijzigingen aan te brengen.

**Dit document betreft de originele gebruiksaanwijzing.**

**AFBEELDINGEN ZIJN BEDOELD ALS VOORBEELDEN!**

## Aanduiding:

### Productveiligheid:

	
Het product is conform de desbetreffende normen van de Europese Gemeenschap	Gecontroleerde productveiligheid

### Verboden:

	
Verbodteken, algemeen	Verbod tot gebruik van het apparaat bij regen!
	
Heen grijpen verboden	Aan de kabel trekken verboden
	
Let op dat er zich geen mensen en dieren onder de last ophouden!	Hijs geen mensen of dieren met de kabellier!

### Waarschuwing:

	
Waarschuwing/Let op	Veilige afstand bewaren
	
Dit apparaat mag enkel aan een 230 V stopcontact met RCD aangesloten worden!	



### Aanwijzingen:

	
Gebruiksaanwijzing lezen!	Veiligheidsschoenen dragen
	
Veiligheidshandschoenen dragen!	







## Milieubescherming:

	
Afval niet in het milieu, maar vakkundig verwijderen	Verpakkingsmateriaal van karton bij de daarvoor bestemde recyclingplaatsen afleveren
	
Beschadigde en/of verwijderde elektrische of elektronische apparaten bij de daarvoor bestemde recyclingplaatsen afleveren	

## Verpakking:

	
Tegen vocht beschermen	Verpakkingsoriëntering - boven

## Technische gegevens:

	
Motorvermogen	Aansluiting
	
Kabellengte en $\varnothing$ kabel	Hefkracht 200 kg en 400 kg
	
Hijskracht zonder katrol	Hijskracht met katrol
	
Gewicht	

## Verwijdering

De verwijdering instructies zijn met pictogrammen aangegeven die op de machine, resp. op de verpakking, te vinden zijn. Een beschrijving van de afzonderlijke betekenissen is in het hoofdstuk "Aanduiding" te vinden.

### Verwijdering van de transportverpakking

De verpakking beschermt het apparaat tegen transportschades. De verpakkingsmaterialen zijn meestal volgens milieuvriendelijke en verwijderingstechnische standpunten gekozen en derhalve recyclebaar.

Het terugbrengen van de verpakking naar de materiaalomloop spaart grondstoffen en verlaagt de afvalhoeveelheden.

Verpakkingsdelen (bijv. folies, styropor) kunnen voor kinderen gevaarlijk zijn. **Er bestaat verstikkingsgevaar!**

Bewaar de verpakking buiten het bereik van kinderen en verwijder deze zo snel mogelijk.

## Gebruik volgens de bepalingen

### Elektrische kabellier GSZ 200/400

De hieronder beschreven kabellier werd ontwikkeld voor het hijsen van vaste lasten tot 400 kg (met katrol) en kan bij alle in de huishouding of in de vrije tijd voorkomende werkzaamheden gebruikt worden.

Met deze machine mogen geen andere werkzaamheden verricht worden dan de werkzaamheden waarvoor de machine is gebouwd en die in de gebruiksaanwijzing worden beschreven. Ieder ander gebruik geldt als niet volgens deze gebruiksregels.

De producent is voor de eventuele hieruit ontstane schade niet aansprakelijk. Let er op dat dit apparaat niet voor industriële toepassing is geconstrueerd.

## Levering (afb. 4)

Neem het apparaat uit de transportverpakking en controleer de volledigheid en de aanwezigheid van de volgende onderdelen:

- 1x Katrol
- 4x zeskantschroef
- 2x bevestigingsbeugel
- 1x Gebruikershandleiding

Indien onderdelen uit de levering beschadigd zijn, neem contact met uw handelaar.

## Beschrijving van het apparaat (afb. 1 en afb. 2)

<b>a</b>	<b>Bevestigingsbeugel</b>
<b>b</b>	<b>Zeskantschroef</b>
<b>c</b>	<b>Uitschakelbeugel</b>
<b>d</b>	<b>Lasthaak</b>
<b>e</b>	<b>Eindschakelaar hijsen</b>
<b>f</b>	<b>Motor</b>
<b>g</b>	<b>Schakelkast</b>
<b>h</b>	<b>Bedieningsschakelaar</b>
<b>i</b>	<b>Noodschakelaar</b>
<b>j</b>	<b>Haakhouder</b>
<b>k</b>	<b>Kabeltrommel</b>
<b>l</b>	<b>Uitschakelgewicht</b>
<b>m</b>	<b>Stalen kabel</b>
<b>n</b>	<b>Katrol</b>
<b>o</b>	<b>Dragerkast</b>
<b>p</b>	<b>Eindschakelaar zakken</b>

## Garantie

De garantieperiode is 12 maanden bij commercieel gebruik en 24 maanden voor eindgebruikers en begint met de datum van aankoop van het apparaat.

De garantie heeft uitsluitend betrekking op onvolkomenheden die op materiaal- en/of productiefouten zijn terug te voeren. Bij een claim betreffende een onvolkomenheid, in de zin van garantie, dient de aankoopfactuur - die de verkoopdatum bewijst - met de aankoopdatum bijgesloten te worden.

Uitgesloten van garantie zijn verkeerd gebruik, zoals bijv. overbelasting van het apparaat, gebruik van geweld, beschadigingen door vreemde invloeden of vreemde voorwerpen evenals het niet naleven van gebruiks- en montageaanwijzingen en normale slijtage.



## Belangrijke fundamentele veiligheidsinstructies

Voordat met het apparaat gewerkt wordt dienen de navolgende veiligheidsvoorschriften en de gebruiksaanwijzing zorgvuldig gelezen te worden. Indien u het apparaat aan andere personen wilt uitlenen, overhandig dan ook de gebruiksaanwijzing. Bewaar de gebruiksaanwijzing altijd goed!

**Verpakking:** Uw apparaat bevindt zich in een verpakking om transportschade te voorkomen. Verpakkingen zijn grondstoffen en daardoor weer te gebruiken of kunnen gerecycleerd worden.

Gelieve de gebruiksaanwijzing zorgvuldig door te lezen en de instructies daarvan op te volgen. Maakt u zich, aan de hand van deze gebruiksaanwijzing, met het juiste gebruik ervan, evenals met de veiligheidsinstructies, vertrouwd. Bewaar deze aanwijzingen goed voor later gebruik.

- De kabellier mag slechts door personen bediend worden die de aanwezige aanwijzingen goed hebben gelezen en begrepen; de kabellier mag niet door personen bediend worden die niet passend geïnstrueerd zijn of zich in een twijfelachtige gezondheidstoestand bevinden.
- Voer voor elk gebruik een visuele controle uit van het apparaat. Gebruik het apparaat niet, als veiligheidsinrichtingen beschadigd of versleten zijn. Zet nooit de veiligheidsinrichtingen buiten bedrijf.
- Gebruik het apparaat uitsluitend voor het in deze gebruiksaanwijzing aangegeven gebruiksdoel.
- Werk steeds oplettend. Overzie uw werk. Ga verstandig te werk. Gebruik de kabellier niet, indien u niet geconcentreerd bent.
- U bent verantwoordelijk voor de veiligheid binnen het werkingsgebied.
- Laat het apparaat nooit onbewaakt.
- Indien de werkzaamheden worden onderbroken, plaats dan het apparaat op een veilige plaats.
- Gebruik het apparaat nooit bij regen of in een vochtige of natte omgeving.
- Nooit de kabellier met water afsproeien of in vloeistof dompelen.
- Gebruik elektrische apparaten niet in de buurt van brandbare vloeistoffen of gassen.
- Schakel het apparaat niet in, als het gedraaid is, resp. als het niet in werkpositie is.
- Houd het apparaat ver van andere personen, met name kinderen en huisdieren.
- Laat andere personen het werktuig of de kabel niet aanraken.
- Neem na het gebruik de netstekker uit en controleer het apparaat op beschadiging.
- Indien het apparaat niet wordt gebruikt, bewaar dit dan op een droge en voor kinderen niet toegankelijke plaats.
- De netspanning moet overeenkomen met de spanning die op het typeplaatje is aangegeven.
- Reparaties mogen enkel door een vakman uitgevoerd worden.
- Voor ingebruikneming van het apparaat en na een willekeurige botsing moet op beschadiging of slijtage gecontroleerd worden; laat noodzakelijke reparaties uitvoeren.
- Gebruik nooit reserveonderdelen en accessoireonderdelen die niet door de producent zijn bedoeld of aanbevolen.
- Gebruik het apparaat enkel bij daglicht of bij een goede kunstmatige verlichting.
- Let er op dat andere voorwerpen **geen** kortsluiting met de contacten van het apparaat veroorzaken.
- Leg alle leidingen zodanig neer dat geen struikelgevaar ontstaat en beschadiging van de kabel uitgesloten is!
- Gebruik tijdens de gehele tijd van het uitvoeren van alle werkzaamheden geschikte kleding en neem in de omgeving passende voorzorgsmaatregelen i.v.m. het verhinderen van ongevallen.
- Gebruik de kabel niet voor andere doeleinden. Draag het apparaat niet aan de kabel en gebruik de kabel niet om de stekker uit het stopcontact te trekken. Bescherm de kabel tegen warmte, olie en scherpe kanten.
- Verzorg uw werktuigen zorgvuldig. Houd uw werktuigen schoon om goed en veilig te kunnen werken. Controleer regelmatig de stekker en het snoer

en laat deze bij beschadiging door een geautoriseerde vakman vernieuwen. Controleer de verlengkabels regelmatig en vervang beschadigde kabels door een vakman.

- Verlengkabel in de open lucht. Gebruik in de open lucht slechts daarvoor goedgekeurde en passend gekenmerkte verlengkabels (tot 20 m  $\varnothing$  1,5 mm<sup>2</sup>, 20-50 m  $\varnothing$  2,5 mm<sup>2</sup>).
- Koppel het apparaat van het net af
  - voor iedere reiniging
  - na ieder gebruik
- **Personen, die op grond van hun fysieke, sensorische of geestelijke bekwaamheden of hun onbedrevenheid of onkunde niet in staat zijn het apparaat te bedienen, mogen het apparaat niet gebruiken.**
- **Indien het apparaat, de aansluitkabel of de stalen kabel zichtbare beschadigingen vertoont, mag het apparaat niet in gebruik genomen worden.**
- **Indien de netaansluiting van dit apparaat beschadigd wordt, dient deze door de producent of een elektrovakman vervangen te worden.**
- **Reparaties aan dit apparaat mogen enkel door een elektrovakman uitgevoerd worden. Door onvakkundige reparaties kunnen aanzienlijke gevaren ontstaan.**
- **Voor de accessoiresonderdelen gelden dezelfde voorschriften.**

**Güde GmbH & Co. KG neemt geen garantie over voor schade op grond van de volgende punten:**

- **Beschadigingen aan het apparaat door mechanische invloeden en te hoge spanningen.**
- **Wijzigingen aan het apparaat.**
- **Gebruik voor andere dan die in de gebruiksaanwijzing beschreven doeleinden.**
- **Volg beslist alle veiligheidsinstructies op om letsels en schade te vermijden.**



#### **Belangrijke veiligheidsinstructies**

- De kabellier moet voor de aanvang van uit te voeren werkzaamheden op de perfecte functie van alle componenten gecontroleerd worden. Controleer in het bijzonder de perfecte staat van de karabijnhaken die een ongewenst loskomen van de haak voor last heffen van de voor het aanslaan van de lasten gebruikte middelen (kabels, ringen, transportopeningen etc.) verhinderen.
- De kabellier mag slechts voor het heffen van lasten gebruikt worden waarvan het gewicht, dat door de producent in de technische gegevens en het op het typeplaatje van de lier is aangegeven, het maximale draagvermogen niet overschrijdt.
  - Sla de last volgens de voorschriften aan.
  - De te heffen lasten mogen uitsluitend verticaal geheven worden! Nooit schuin trekken of heffen!
- Er mogen zich, m.u.v. de bedienende persoon, geen personen onder de last of in de gevarenzone ophouden. Een minimale afstand van 10 m bij een geheven last dient aangehouden te worden.
- Alle stappen van het heffen mogen slechts met gebruik van geschikte bevestigingselementen (zoals kabels, ringen, hijsogen etc.) evenals overeenkomend met de aan de werkplaats geldige desbetreffende bepalingen en normen uitgevoerd worden.
- De metaalkabel van de kabellier mag niet voor het bevestigen van lasten gebruikt worden.
- De inbedrijfstelling van de kabellier met niet perfect gerichte trekkabel is ontoelaatbaar.
- De kabellier mag in de staat met geheven lasten niet zonder toezicht gelaten worden.
- Voor het begin van de werkzaamheden die met de kabellier worden uitgevoerd, dient het draagvermogen van de te dragen voorwerpen gecontroleerd te worden.
- Controleer de kabel voor de opname van de met de kabellier uit te voeren werkzaamheden op slijtage; bij sporen van slijtage dient deze kabel door een nieuwe vervangen te worden waarvan de eigenschappen met het maximaal toegestane draagvermogen van de kabellier overeenkomstig dienen te zijn. De kabels mogen slechts door originele onderdelen vervangen worden.
- Wendt u zich in geval van problemen, die met de functie van de kabellier samenhangen, altijd tot uw vakhandelaar en vermijd alle hulpmaatregelen.
- De motor voor aandrijving van de kabellier is niet met een motorveiligheidsschakelaar uitgerust. De motor mag derhalve, in geval van problemen met het heffen nooit overbelast worden; controleer in dit geval dat de te heffen last niet het toegestane draagvermogen van de kabellier overschrijdt en dat de netspanning niet lager is.
- Om in geval van een dreigend gevaar op tijd ingrijpen te kunnen, dient de bedienende persoon de kabellier vanuit een positie te bedienen waaruit de gehele werkomgeving bewaakt kan worden.
- **⚠ Let er op dat de kabel altijd schoon is en op de trommel opgewikkeld wordt. Afb. 5**
- Controleer of de kabel van de kabellier tijdens de werkzaamheden altijd met tenminste drie wikkelingen om de trommel gewikkeld is.
- De kabellier mag op geen manier gewijzigd worden; gebruik uitsluitend de met de kabellier meegeleverde inrichtingen voor het heffen.
- Gebruik de met de kabellier meegeleverde inrichtingen voor het heffen uitsluitend op de in de aanwezige gebruiksaanwijzing beschreven wijze. Gebruik deze inrichtingen niet voor andere apparaten of andere doelen.
- Gebruik in geval van een aansluiting van de netkabel aan een verlengkabel geen plakband of nadere hulpmiddelen.
- Controleer of de elektrische gegevens van het stroomnet voor de aansluiting van de kabellier met de op het typeplaatje van de motor aangegeven waarden overeenkomstig zijn.
- Controleer bij gebruik van een verlengkabel dat deze kabel met de stekker en de contactdoos voor de stroomtoevoer overeenkomt.
- **⚠ Voor iedere inbedrijfstelling dient de stalen kabel op eventuele beschadigingen gecontroleerd te worden. Het is streng verboden de kabellier met een beschadigde kabel te gebruiken (afb. 3).**
- Heffen van personen is niet toegestaan.
- Wanorde in de omgeving van het gebruiksgebied betekent ongevalrisico.
- Beschermt u zich voor een elektrische schok. Vermijd aanrakingen van het lichaam met geaarde delen.
- Controleer uw machine op beschadigingen. Vóór het gebruik van het werktuig moeten veiligheidsinrichtingen zorgvuldig op hun perfecte en bedoelde functie onderzocht worden. Controleer of de bewegende onderdelen goed functioneren, niet klemmen en of onderdelen zijn beschadigd. Alle onderdelen moeten juist gemonteerd zijn om alle functies van het apparaat te waarborgen. Beschadigde veiligheidsinrichtingen en onderdelen moeten vakkundig door een werkplaats van een klantendienst gerepareerd of vervangen worden, voorzover niets anders in de gebruiksaanwijzing daarover is aangegeven. Beschadigde schakelaars moeten in een werkplaats van een klantendienst vervangen worden. Gebruik geen apparaten waarvan de schakelaar zich niet laat in-, resp. uitschakelen.
- **⚠ De elektromotor van de kabellier is met een thermoschakelaar tegen overbelasting beveiligd. Bij reactie van de thermoschakelaar blijft de kabellier staan. Pas na een afkoelpauze (ca. 5 minuten) kan de kabellier weer gebruikt worden.**

-  **Let op: De kabellier is niet voor industrieel, resp. langdurig gebruik geschikt en kan derhalve na een aantal werkcyclussen uitschakelen. Het apparaat moet bij industrieel gebruik, volgens de bedrijfsregelgeving, vóór de eerste ingebruikneming door een vakman gecontroleerd worden.**
- Laat beschadigde onderdelen onmiddellijk vervangen.
- Voer reparaties niet zelf uit (garantieverlies en minder veiligheid).
- Stel de kabellier niet onnodig aan weer, zonnestraling, stof en lage temperaturen bloot.
-  **Ieder verblijf of lopen van personen onder of in directe omgeving van zwevende lasten is uitdrukkelijk verboden.**
- **Uw elektrische kabellier is met een noodschakelaar uitgerust. In noodgeval de rode noodschakelaar indrukken!! Om de vergrendeling van de noodschakelaar los te maken, een kwartdraai in de richting van de klokwijzers maken.**
-  **Let op:**  
De kabellier heeft een einduitschakeling die de motor bij slechts 3 overgebleven wikkelingen op de trommel stopt.

#### Ontoelaatbaar gebruik

#### Het volgende gebruik is verboden!

1. Heffen met niet verticale trekkabel.
2. Poging met de grond verbonden lasten te heffen.
3. Heffen van lasten die buiten de zwaartepuntas aangehaakt zijn.
4. Pendelen van de zwevende last in de poging de last buiten de as van de kabellier te brengen.
5. Verzinken of zakken van de last, als binnen de hef- of dalingbaan hindernissen van een willekeurige soort aanwezig zijn.
6. Verlaten van de kabellier met zwevende lasten.
7. Gebruik van de kabellier vanuit een plaats waaruit de last niet volledig in het zichtveld van de bedienende persoon is.
8. Heffen van personen.

Heffen van lasten met een gewicht dat het maximale draagvermogen van de kabellier overschrijdt.

Gebruik van de kabellier in een niet perfecte staat.

Continue bedrijf. Volg de door de producent aangegeven werkcyclussen op om een functie van de motor volgens voorschriften te waarborgen.

Gebruik van de hefeindschakelaar voor normale uitschakeling van het hefproces.

Om een abnormale afwikkeling van de kabel van de trommel uit te sluiten mag de haak en het hijsblok niet op de grond liggen!

#### Heffen van de last met katrol

#### Bij gebruik van de kabellier met katrol(len) is de einduitschakeling buiten de functie! Let er op dat de katrol niet dichterbij dan 20 cm van de kabellier komt.

1. Open de katrol.
2. Plaats de kabel op de looprol.
3. Schroef de katrol(len) weer samen en draai de schroeven vast aan.
4. Sla de te heffen last aan de lasthaak aan.

#### Eisen aan de bedienende persoon

De bedienende persoon moet, voor het gebruik van het apparaat, de gebruiksaanwijzing goed gelezen hebben.

#### Handelswijze in noodgeval

Tref de noodzakelijke maatregelen om éérste hulp te verlenen, die met het letsel overeenkomt en vraag zo snel mogelijk gekwalificeerde medische hulp aan. Bescherm gewonde personen voor overig letsel en stel ze gerust. **Voor het eventueel plaatsvinden van een ongeval zou altijd een verbandtrommel, volgens DIN 13164, op de werkplaats bij de hand moeten zijn. Het uit de verbandtrommel genomen materiaal dient onmiddellijk aangevuld te worden. Indien u hulp vraagt, geef de volgende gegevens door:**

1. Plaats van het ongeval
2. Soort van het ongeval
3. Aantal gewonden mensen
4. Soort verwondingen

#### Kwalificatie

Behalve een uitvoerige instructie door vakkundig verkooppersoneel is er geen speciale kwalificatie voor het gebruik van het apparaat nodig.

#### Minimale leeftijd

Het apparaat mag slechts door personen gebruikt worden van 16 jaar of ouder.

Uitzondering hierop is het gebruik door jeugdige personen bij een beroepsopleiding ter verkrijging van vaardigheid en indien dit onder toezicht van een opleider plaats vindt.

#### Scholing

Om het apparaat te kunnen gebruiken is enig passend onderricht, door een vakman, resp. de bedieningsaanwijzing, voldoende. Een speciale scholing is niet noodzakelijk.

#### Technische gegevens

<b>Aansluiting/Frequentie:</b>	230 V~50 Hz
<b>Motorvermogen:</b>	750 W
<b>Max. hijskracht met katrol:</b>	400 kg
<b>Max. hijskracht zonder katrol:</b>	200 kg
<b>Max. hijshoogte bij 200 kg:</b>	11 m
<b>Max. hijshoogte bij 400 kg:</b>	5,5 m
<b>Kabeldiameter:</b>	3,8 mm

#### Transport en opslag

 **Bij opslag moet gelet worden dat het apparaat op een droge, voor kinderen en onbevoegden onbereikbare plaats wordt bewaard. Maak het apparaat, voor een langer niet-gebruik, grondig schoon.**

#### Samenbouw en voorbereidingen

##### Installatie

- Controleer bij het uitpakken van de kabellier of alle tot de levering behorende onderdelen aanwezig zijn evenals de perfecte staat van de kabellier en alle toebehooronderdelen. Om een uitsluiting van de garantie te verhinderen dienen mogelijke reclamaties onmiddellijk na de levering gemeld worden.
- Lees de met de kabellier meegeleverde gebruiksaanwijzing (de aanwezige handleiding) goed door en volg bij de installatie van de kabellier exact de navolgende aanwijzingen op.
- Het dragende onderdeel, dat aan de kabellier bevestigd zal worden, moet minimaal het dubbele van de te

verwachte last opnemen kunnen (wij adviseren zich met een vakman te beraden).

- De montage van de kabellier vindt bij voorbaat aan een stalen buisarm plaats. De gebruikte stalen buis dient een diameter van 43 mm en een wanddikte van min. 3 mm hebben.
- De dwarsbalk dient vast in een wand verankerd zijn. De verankering moet stabiel uitgevoerd worden om de ontstane krachten te kunnen dragen.
- Let er op dat het apparaat altijd waterpas en nooit schuin wordt bevestigd.
- Hang de lasthaak (d) bij gebruik van de katrol in de haakhouder (j) van de draagkast (o) in.

#### Inbedrijfstelling van de elektrische kabellier

##### Stap 1

Controleer of de netspanning met de spanning op het typeplaatje van de kabellier overeenkomstig is.

##### Stap 2

Controleer de stalen kabel en alle veiligheidsinrichtingen van de kabellier.

##### Stap 3

Controleer of de kabellier volgens voorschriften is geïnstalleerd en de maximaal te heffen last standhoudt.

##### Stap 4

Borg de last tegen weggippen en pendelen en controleer de draagelementen.

##### Stap 5

Hef de last recht en gecontroleerd.

**De elektrische kabellier is nu bedrijfsklaar!**

#### Overige gevaren en beschermingsmaatregelen

##### Elektrische gevaren

Bedreiging	Beschrijving	Beschermingsmaatregel(en)
Direct elektrisch contact	Stroomsschok.	RCD
Indirect elektrisch contact	Stroomsschok door vloeistof.	RCD

##### Overige bedreigingen

Bedreiging	Beschrijving	Beschermingsmaatregel(en)
Uitgeworpen voorwerpen of vloeistoffen	Vloeistoffen kunnen uit de elektrische kabellier eruit spuiten en zware letsels veroorzaken.	Draag steeds handschoenen en een veiligheidsbril.
Uitglippen, struikelen of vallen van personen	De netkabel en het apparaat zelf kunnen struikelgevaar betekenen.	Neem hiervoor desbetreffende maatregelen. (een geschikte opstelplaats, het met opschriften kenmerken van deze plaats, etc.)

#### Onderhoud en verzorging

1. Let op - levensgevaar door stroomsschok! Koppel voor iedere reiniging en verzorging het apparaat van het net af. Let op - gevaar van apparaatbeschadigingen! Reinig het apparaat nooit onder stromend water of in afwaswater. Gebruik voor het reinigen geen scherpe schoonmaakmiddelen of harde voorwerpen omdat deze het apparaat kunnen beschadigen. Maak het apparaat af en toe met een vochtige doek schoon.
2. Controleer regelmatig de stalen kabel (m) in de hele lengte op beschadigingen en de functie van de einduitschakelaar (e) (de kabellier omhoog laten tot het uitschakelgewicht (l) de uitschakelbeugel (c) bedient).

3. Indien de stalen kabel (m) beschadigd is (geknikt of gesplinterd, **zie afb. 3**), dient deze met een origineel onderdeel vervangen te worden. Bij de montage van de kabel mag in geen geval het uitschakelgewicht (l) vergeten worden om een veilige einduitschakeling te waarborgen.
4. Behandel de lager van de katrol(len) regelmatig met iets olie.
5. Controleer het lichtlopen van alle mechanische onderdelen van de lier in uitgeschakelde staat van het apparaat.
6. Het apparaat dient minimaal eenmaal per jaar door een vakman gecontroleerd te worden. Het resultaat van de controle dient in een boek genoteerd te worden.
7. Reinig en vet de stalen kabel iedere maand.

#### Service

##### Hebt u technische vragen? Een reclamatie? Hebt u reserveonderdelen of een gebruiksaanwijzing nodig?

Op onze website [www.guede.com](http://www.guede.com) in **Service** helpen wij u snel en niet-bureaucratisch verder. Help ons om u te helpen, a.u.b. Om uw apparaat in geval van reclamatie te kunnen identificeren hebben wij het serienummer evenals artikelnummer en productiejaar nodig. Deze gegevens vindt u op het typeplaatje. Vul deze gegevens hieronder in om deze altijd bij de hand te hebben.

**Serienummer:**  
**Artikelnummer:**  
**Productiejaar:**

**Tel.:** +49 (0) 79 04 / 700-360  
**Fax:** +49 (0) 79 04 / 700-51999  
**E-mail:** [support@ts.guede.com](mailto:support@ts.guede.com)

#### Belangrijke informatie voor klanten

Houd er rekening mee dat een retourzending, binnen of ook buiten de garantieperiode, principieel in de originele verpakking uitgevoerd zou moeten worden. Door deze maatregel worden onnodige transportschaden en hun vaak controversiële regelgevingen effectief vermeden. Enkel in de originele doos is uw apparaat optimaal beschermd en blijft daardoor een soepele verwerking gewaarborgd.

Controlelijst

Geachte klanten,

om eventuele personenschade en materiele schade te vermeiden is de kabellier bedienende persoon verplicht het apparaat in goed functionerende en nette staat te houden. De volgende controlelijst moet in regelmatige intervallen, die door de houder dienen vastgesteld te zijn, als controlebasis en documentatie dienen. Vastgestelde gebreken dienen per omgaande door een vakwerkplaats verwijderd te worden.

<b><u>Controlelijst/Controleboek kabellier</u></b>	<b>Datum</b>		<b>Datum</b>		<b>Datum</b>	
	<input type="text"/>	<input type="text"/>	<input type="text"/>	<input type="text"/>	<input type="text"/>	<input type="text"/>
<b><u>Draadkabel:</u></b>	<b>JA</b>	<b>NEE</b>	<b>JA</b>	<b>NEE</b>	<b>JA</b>	<b>NEE</b>
<i>Afzonderlijke draden gecontroleerd</i>	<input type="checkbox"/>	<input type="checkbox"/>	<input type="checkbox"/>	<input type="checkbox"/>	<input type="checkbox"/>	<input type="checkbox"/>
<i>Draadkabel op knikplaatsen gecontroleerd</i>	<input type="checkbox"/>	<input type="checkbox"/>	<input type="checkbox"/>	<input type="checkbox"/>	<input type="checkbox"/>	<input type="checkbox"/>
<i>Draadkabel op draadvrijheid gecontroleerd</i>	<input type="checkbox"/>	<input type="checkbox"/>	<input type="checkbox"/>	<input type="checkbox"/>	<input type="checkbox"/>	<input type="checkbox"/>
<i>Draadkabel op indrukkingen gecontroleerd</i>	<input type="checkbox"/>	<input type="checkbox"/>	<input type="checkbox"/>	<input type="checkbox"/>	<input type="checkbox"/>	<input type="checkbox"/>
<b><u>Leiding:</u></b>						
<i>Netkabel gecontroleerd</i>	<input type="checkbox"/>	<input type="checkbox"/>	<input type="checkbox"/>	<input type="checkbox"/>	<input type="checkbox"/>	<input type="checkbox"/>
<i>Schakelleiding gecontroleerd</i>	<input type="checkbox"/>	<input type="checkbox"/>	<input type="checkbox"/>	<input type="checkbox"/>	<input type="checkbox"/>	<input type="checkbox"/>
<b><u>Bedieningsdeel:</u></b>						
<i>Schakelkast gecontroleerd</i>	<input type="checkbox"/>	<input type="checkbox"/>	<input type="checkbox"/>	<input type="checkbox"/>	<input type="checkbox"/>	<input type="checkbox"/>
<i>Toets gecontroleerd</i>	<input type="checkbox"/>	<input type="checkbox"/>	<input type="checkbox"/>	<input type="checkbox"/>	<input type="checkbox"/>	<input type="checkbox"/>
<b><u>Ventilatorbeschermkap:</u></b>						
<i>Ventilatorbeschermkap zonder vervuilingen</i>	<input type="checkbox"/>	<input type="checkbox"/>	<input type="checkbox"/>	<input type="checkbox"/>	<input type="checkbox"/>	<input type="checkbox"/>
<b><u>Rem:</u></b>						
<i>Rem gecontroleerd</i>	<input type="checkbox"/>	<input type="checkbox"/>	<input type="checkbox"/>	<input type="checkbox"/>	<input type="checkbox"/>	<input type="checkbox"/>
<b><u>Bevestigingsschroeven:</u></b>						
<i>Schroeven gecontroleerd</i>	<input type="checkbox"/>	<input type="checkbox"/>	<input type="checkbox"/>	<input type="checkbox"/>	<input type="checkbox"/>	<input type="checkbox"/>
<i>Draagelementen en montagegedelen gecontroleerd</i>	<input type="checkbox"/>	<input type="checkbox"/>	<input type="checkbox"/>	<input type="checkbox"/>	<input type="checkbox"/>	<input type="checkbox"/>
<i>Apparaat op roest en corrosie gecontroleerd</i>	<input type="checkbox"/>	<input type="checkbox"/>	<input type="checkbox"/>	<input type="checkbox"/>	<input type="checkbox"/>	<input type="checkbox"/>
<i>Apparaatkast op dichtheid gecontroleerd</i>	<input type="checkbox"/>	<input type="checkbox"/>	<input type="checkbox"/>	<input type="checkbox"/>	<input type="checkbox"/>	<input type="checkbox"/>
<b><u>Aansluitkast:</u></b>						
<i>Aansluitkast op breukplaatsen gecontroleerd</i>	<input type="checkbox"/>	<input type="checkbox"/>	<input type="checkbox"/>	<input type="checkbox"/>	<input type="checkbox"/>	<input type="checkbox"/>
<b><u>Einduitschakeling:</u></b>						
<i>Einduitschakeling gecontroleerd</i>	<input type="checkbox"/>	<input type="checkbox"/>	<input type="checkbox"/>	<input type="checkbox"/>	<input type="checkbox"/>	<input type="checkbox"/>
<b><u>Lasthaak:</u></b>						
<i>Haak op scheuren onderzocht</i>	<input type="checkbox"/>	<input type="checkbox"/>	<input type="checkbox"/>	<input type="checkbox"/>	<input type="checkbox"/>	<input type="checkbox"/>
<i>Haak op breuken onderzocht</i>	<input type="checkbox"/>	<input type="checkbox"/>	<input type="checkbox"/>	<input type="checkbox"/>	<input type="checkbox"/>	<input type="checkbox"/>
<i>Grendelveer gecontroleerd</i>	<input type="checkbox"/>	<input type="checkbox"/>	<input type="checkbox"/>	<input type="checkbox"/>	<input type="checkbox"/>	<input type="checkbox"/>

## Premessa

Per poter essere soddisfatti del Vostro nuovo apparecchio per il periodo più lungo possibile, prima di metterlo in funzione leggere attentamente il Manuale d'Uso e le istruzioni di sicurezza in allegato, per favore. Consigliamo inoltre di conservare il Manuale d'Uso per caso in cui avreste i dubbi sulle funzioni dell'apparecchio in futuro.



Per i motivi dello sviluppo continuo del prodotto ci riserviamo il diritto di esecuzione delle modifiche tecniche per lo scopo di miglioramento dello stesso.

**Questo documento rappresenta il Manuale d'Uso originale.**

**LE FIGURE SONO ILLUSTRATIVE!**

## Segnaletica:

### Sicurezza del prodotto:

	
Prodotto è conforme alle relative norme CE	Sicurezza del prodotto verificata

### Divieti:

	
Indicazione del divieto, generale	Divieto dell'utilizzo in pioggia!
	
E' vietato mettere le mani all'interno dell'apparecchio	Vietato tirare il cavo
	
Attendersi a che le persone né gli animali stiano sotto il peso!	Non sollevare con verricello elettrico né le persone né gli animali!

### Avviso:

	
Avviso/attenzione	Mantenere la distanza sicura
	
L'apparecchio può essere connesso solo alla presa 230V con RCD!	



### Direttive:

	
Prima dell'uso leggere il Manuale d'Uso	Usare la calzatura di protezione
	
Utilizzare i guanti di protezione!	



## Tutela dell'ambiente:

	
Smaltire i rifiuti in modo professionale, che non sia inquinato l'ambiente.	Il materiale d'imballo di cartone può essere consegnato al Centro di raccolta allo scopo di riciclo.
	
Gli apparecchi elettrici/elettronici difettosi e/o da smaltire devono essere consegnati ai centri autorizzati.	

## Imballo:

	
Proteggere all'umidità	L'imballo deve essere rivolto verso alto

## Dati tecnici:

	
Potenza del motore	Allacciamento
	
Lunghezza e diametro della corda	Altezza di sollevamento con 200 kg e 400 kg
	
Forza di sollevamento senza puleggia di ritorno	Forza di sollevamento con puleggia di ritorno
	
Peso	

## Smaltimento

Le istruzioni per lo smaltimento derivano dai pittogrammi attaccati sull'apparecchio e sull'imballo. La descrizione dei singoli significati riporta il capitolo "Segnaletica".

### Smaltimento dell'imballo da trasporto

L'imballo protegge l'apparecchio contro i danni durante il trasporto. I materiali d'imballo sono scelti a seconda la tutela dell'ambiente ed il modo di smaltimento, perciò possono essere riciclati.

Il ritorno dell'imballo in circolazione dei materiali risparmia le materie prime e diminuisce i costi di lavorazione dei rifiuti. Le singole parti dell'imballo (es. fogli, styropor) possono essere pericolosi per i bambini. **Esiste il pericolo di soffocamento!**

Tenere le parti dell'imballo fuori portata dei bambini e smaltirli prima possibile.

## Uso in conformità alla destinazione

### Verricello elettrico a corda GSZ 200/400

Il verricello a corda sotto descritto è stato concepito di essere utilizzato esclusivamente per sollevamento dei pesi fino a 400 kg (con la puleggia di guida) e può essere utilizzato per qualsiasi lavoro in casa oppure durante il tempo libero.

Non è possibile eseguire con tal apparecchio i lavori diversi da quelli, per i quali è stato costruito e chi sono descritti nel Manuale d'Uso. Ogni altro uso è considerato per controverso alla destinazione. Il costruttore non assume la responsabilità dei successivi danni e delle ferite. Tenere presente che i nostri apparecchi non sono costruiti per l'uso industriale.

## Volume della fornitura (fig. 4)

Estrarre l'apparecchio dall'imballo da trasporto e controllare la sua integrità e la presenza delle seguenti parti:

- 1x Puleggia di guida
- 4x vite a testa esagonale
- 2x staffa di fissaggio
- 1x manuale d'Uso

In caso delle parti mancanti nella fornitura oppure difettose, rivolgersi al Vostro venditore, per favore.

## Descrizione dell'apparecchio (fig. 1 e 2)

<b>a</b>	<b>Staffa di fissaggio</b>
<b>b</b>	<b>Vite a testa esagonale</b>
<b>c</b>	<b>Staffa tenditrice</b>
<b>d</b>	<b>Gancio di trasporto</b>
<b>e</b>	<b>Finecorsa per sollevamento</b>
<b>f</b>	<b>Motore</b>
<b>g</b>	<b>Corpo dell'interruttore</b>
<b>h</b>	<b>Interruttore di comando</b>
<b>i</b>	<b>Interruttore d'emergenza</b>
<b>j</b>	<b>Porta gancio</b>
<b>k</b>	<b>Tamburo di corda</b>
<b>l</b>	<b>Peso tenditore</b>
<b>m</b>	<b>Corda d'acciaio</b>
<b>n</b>	<b>Puleggia di guida</b>
<b>o</b>	<b>Staffa</b>
<b>p</b>	<b>Finecorsa per discesa</b>

## Garanzia

Il periodo di garanzia è di 12 mesi in caso di uso industriale, di 24 mesi per i consumatori, e inizia a decorrere dalla data dell'acquisto dell'apparecchio.

La garanzia si riferisce esclusivamente ai difetti dovuti a difetti di materiale o di fabbricazione. Nel caso di reclamo durante il periodo di garanzia occorre allegare il documento originale d'acquisto con la data di vendita.

Non rientra nella garanzia l'uso improprio quale ad es. sovraccarico dell'apparecchio, applicazione di una forza eccessiva, danneggiamento dovuto ad un intervento dei terzi o oggetti estranei, mancato rispetto del manuale d'uso e di montaggio e usura normale.



## Importanti istruzioni di sicurezza fondamentali

Prima di lavorare con la macchina leggere attentamente le prescrizioni di sicurezza sotto indicate e le istruzioni dell'uso. Nel caso di consegna dell'apparecchio alle altre persone consegnarli, per favore, anche il Manuale d'Uso. Conservare sempre bene il Manuale d'Uso!

**Imballo:** Per essere protetto ai danni durante il trasporto, l'apparecchio è chiuso nell'imballo. Gli imballi sono le materie prime, quindi possono essere recuperati oppure riciclati.

Leggere attentamente il Manuale d'Uso e rispettare le istruzioni contenute. Mediante il Manuale si prende in

conoscenza sia l'apparecchio sia l'uso corretto e le istruzioni di sicurezza. Conservare le istruzioni nel luogo sicuro per le consultazioni ulteriori.

- L'avvolgitore a corda possono manovrare solo le persone che hanno letto attentamente e capito il Manuale d'Uso. L'avvolgitore a corda non devono manovrare le persone non istruite sufficientemente oppure non si trovano nelle buone condizioni della salute.
- Prima di utilizzarlo, ispezionare l'apparecchio. Non utilizzare l'apparecchio nel caso dei dispositivi di sicurezza danneggiati e/o usurati. Mai escludere i dispositivi di sicurezza dalla funzione.
- Utilizzare l'apparecchio esclusivamente per lo scopo indicato nel presente Manuale d'Uso.
- Lavorare sempre con attenzione. Seguire il proprio lavoro. Procedere con cura. Non utilizzare l'apparecchio senza esser concentrati.
- Siete responsabili della sicurezza nel luogo di lavoro.
- Mai lasciare l'apparecchi accesi senza la sorveglianza.
- Quando dovete interrompere il lavoro, depositare l'apparecchio nel luogo sicuro.
- Mai utilizzare l'apparecchio in pioggia, né nell'ambiente umido.
- Non bagnare né immergere nel liquido l'avvolgitore a corda.
- Non attivare gli attrezzi elettrici in vicinanza ai liquidi e/o gas infiammabili.
- Non avviare l'apparecchio rovesciato e sempre quando non è nella posizione di lavoro.
- Tenere l'apparecchio fuori la portata delle altre persone, soprattutto poi dai bambini ed animali domestici.
- Non lasciare le altre persone che tocchino l'attrezzo elettrico oppure il cavo.
- Terminato l'utilizzo, sconnettere la spina dalla presa e controllare che l'apparecchio non sia danneggiato.
- Nel caso che l'apparecchio non viene utilizzato, conservarlo nel luogo asciutto, protetto all'accesso dei bambini.
- La tensione di rete deve corrispondere a quella indicata sulla targhetta della macchina.
- Le riparazioni può eseguire solo un elettricista.
- Prima di messa dell'apparecchio in funzione e dopo qualsiasi urto controllare i segni di usura oppure dei danni e far fare le riparazioni necessarie.
- Mai utilizzare i ricambi e/o attrezzi non autorizzati e non ammessi dal costruttore.
- Utilizzare l'apparecchio solo in luce di giorno oppure in buona illuminazione artificiale.
- Badare a ciò, che gli altri oggetti **non possano** causare il cortocircuito sui contatti dell'apparecchio.
- Sistemare tutti cavi in modo che non esista il pericolo dell'inciampata e sia evitato il danneggiamento degli stessi!
- Per tutto intervallo d'esecuzione dei lavori indossare la tuta e mezzi di protezione personale ed adottare le misure adatte alla prevenzione dell'infortunio.
- Utilizzare il cavo solo allo scopo prescritto. Non trasferire l'apparecchio reggendone sul cavo e non utilizzare il cavo per sconnettere la spina dalla presa. Proteggere il cavo alle temperature elevate, olio ed angoli vivi.
- Curare accuratamente l'apparecchio. Mantenerlo pulito perché si possa lavorare bene ad sicuro. Controllare periodicamente la presa e cavo e far sostituirne nel caso di danneggiamento. Controllare periodicamente i cavi di prolunga e far sostituire dal professionista quelli danneggiati.
- Cavi di prolunga per uso all'aperto. All'esterno utilizzare solo i cavi di prolunga approvati ed appositamente identificati (fino 20 m Ø1,5 mm<sup>2</sup>; 20-50 m Ø 2,5 mm<sup>2</sup>)
- Scollegare l'apparecchio dalla rete
  - prima di ogni pulizia;



- dopo ogni uso.
- **Non devono manovrare l'apparecchio le persone incapaci per le proprie capacità mentali, fisiche, uditorie, oppure senza le esperienze e conoscenze.**
- **Nel caso in cui l'apparecchio, cavo elettrico oppure la corda d'acciaio presentino i danni visibili, l'apparecchio non deve essere messo in funzione.**
- **Il cavo danneggiato di questo apparecchio deve essere sostituito dal costruttore oppure elettricista.**
- **Le riparazioni su questo apparecchio possono essere svolte solo dall'elettricista. Per causa delle riparazioni profane possono verificarsi gravi pericoli.**
- **Le stesse regole valgono per gli accessori dell'apparecchio!**

**Güde GmbH & Co. KG non è responsabile dei danni dovuti:**

- **dall'effetto meccanico e sovraccarico;**
- **dalle modifiche sull'apparecchio;**
- **dall'uso per lo scopo diverso da quello indicato nel Manuale.**
- **Rispettare severamente tutte le istruzioni di sicurezza per evitare le ferite e danni.**



#### **Istruzioni di sicurezza importanti**

- Prima di iniziare i lavori, il verricello a corda deve essere ispezionato dal punto di vista della perfetta funzione di tutti gli elementi. Controllare soprattutto lo stato perfetto dei ganci a moschettone i quali impediscono lo sgancio involontario del gancio di sospensione dai mezzi di legatura (corde, anelli, golfari ecc.).
- E' ammesso utilizzare l'avvolgitore a corda solo per sollevamento dei pesi, di cui il peso non supera la portata massima indicata dal Costruttore nei dati tecnici e sulla targhetta d'identificazione.
- I pesi agganciati in controversia alle prescrizioni, che potrebbero quindi cadere per terra, non devono essere sollevati.
  - Sospendere il peso secondo le regole.
  - I pesi da sollevare devono essere sollevati esclusivamente in posizione verticale! Mai tirarli né sollevarli in posizione inclinata!
- Sotto il peso oppure nella zona pericolosa non devono sostare – tranne l'operatore – alcune persone. Mantenere la distanza minima 10 m dal peso sollevato.
- Tutti sollevamenti sono ammessi solo con applicazione degli elementi di fissaggio adatti (corde, anelli, golfari etc.) ed in conformità alle relative istituzioni e norme vigenti nel luogo di lavoro.
- La corda metallica dell'avvolgitore non deve essere utilizzata per fissaggio dei pesi.
- L'attivazione dell'avvolgitore a corda è ammessa solo con la corda perfettamente allineata.
- E' vietato abbandonare l'avvolgitore con pesi sospesi.
- Prima di iniziare lavoro con avvolgitore occorre verificare la capacità delle strutture portanti.
- Prima di iniziare ogni lavoro con avvolgitore controllare le condizioni delle corde; usurate sostituire delle nuove, le cui caratteristiche devono essere conformi alla massima portata ammissibile dell'avvolgitore a corda. Per la sostituzione delle corde utilizzare solo le originali.
- Nel caso dei problemi per malfunzionamento dell'avvolgitore rivolgersi al Venditore autorizzato; evitare qualsiasi improvvisazione.
- Il motore d'azionamento dell'avvolgitore a corda non è dotato dell'interruttore del motore. E' perciò vietato nel caso dei problemi sovraccaricarlo; controllare in tal caso, se il peso da sollevare non supera la capacità ammessa dell'avvolgitore e che non è avvenuto il decremento della tensione di rete.
- Per poter intervenire in tempo nel caso del pericolo, l'operatore deve manovrare l'avvolgitore dal luogo adatto perché possa controllare luogo di lavoro intero.
- **Badare a ciò, che la corda si avvia sul tamburo sempre bene, fig.5.**
- Accertarsi durante lavoro che la corda sull'avvolgitore sia avvolta sul tamburo minimo tre volte.
- L'avvolgitore a corda non deve subire alcune modifiche; per sollevamento utilizzare esclusivamente i dispositivi in dotazione dello stesso.
- I dispositivi forniti con avvolgitore utilizzare esclusivamente in modo descritto nel presente Manuale. Non utilizzare questi dispositivi per apparecchi diversi né per altri scopi.
- Per connettere il cavo d'alimentazione alla prolunga non utilizzare nastro adesivo né altri mezzi.
- Accertarsi che le caratteristiche della rete elettrica per connessione dell'avvolgitore corrispondono ai valori indicati sulla targhetta del motore.
- Utilizzando il cavo di prolunga, accertarsi che il cavo con la spina e la presa corrispondono all'assorbimento dell'avvolgitore a corda.
- **Prima di ogni messa in funzione la corda deve essere ispezionata dal punto di vista degli eventuali danni. E' assolutamente inammissibile utilizzare l'avvolgitore con la corda difettosa (fig. 3)**
- E' inammissibile sollevare le persone.
- Posto di lavoro disordinato può condurre all'incidente.
- Proteggersi alla scossa elettrica. Evitare il contatto del corpo con le parti messe a terra.
- Controllare, se l'apparecchio non è difettoso. Prima di ogni uso dell'apparecchio controllare la perfetta e corretta funzione dei dispositivi di sicurezza. Controllare la corretta funzione delle parti mobili, se non danneggiati. Tutte parti devono essere montate correttamente per assicurare tutte condizioni dell'apparecchio. I dispositivi di sicurezza e difettosi le parti danneggiate devono essere sostituiti in regola d'arte presso il CAT, se nel manuale non è descritto diversamente. Gli interruttori difettosi devono essere cambiati nel Centro d'Assistenza. Non utilizzare gli apparecchi i cui interruttori non è possibile attivare, rispet. disattivare.
- **Il motore elettrico dell'avvolgitore a corda è protetto del termico. L'intervento del termico provoca l'arresto dell'avvolgitore a corda. L'avvolgitore può essere riutilizzato dopo il raffreddamento del motore (5 minuti cca).**
- **Attenzione: Il verricello elettrico non è adatto all'uso industriale, rispet. all'esercizio permanente, e bisogna spegnerlo quindi dopo alcuni cicli di lavoro. Per l'uso industriale, secondo la normativa sulla sicurezza d'esercizio, previa la messa in funzione dell'apparecchio esso dovrà essere controllato dall'esperto.**
- Le parti difettose far sostituire immediatamente.
- Mai cercare di eseguire le riparazioni da voi stessi (caduta della garanzia).
- Non sottoporre inutilmente l'avvolgitore agli impatti climatici, al sole, alla polvere né bassa temperatura.
- **E' scrupolosamente vietato sostare e/o passare sotto i pesi agganciati oppure in circostanza immediata degli stessi.**
- **L'avvolgitore a corda è dotato dell'interruttore d'emergenza. Nel caso dell'emergenza premere l'interruttore d'emergenza rosso !!! Volendo sbloccare l'interruttore d'emergenza ruotarlo di un quarto del giro nel senso orario.**
- **Attenzione:**  
L'avvolgitore a corda è dotato del finecorsa che ferma il motore, quando la corda è avvolta sul tamburo solo tre volte.

### L'esercizio inammissibile



#### Sono vietati seguenti modi!

1. Sollevamento con la corda non in verticale.
2. Tentare di sollevare i pesi legati sul suolo.
3. Sollevamento dei pesi sospesi fuori asse.
4. Pendolare il peso sospeso tentando portarlo fuori asse dell'avvolgitore.
5. Sollevamento oppure discesa con peso, se nel percorso si trovano gli ostacoli di qualsiasi tipo.
6. Abbandono dell'avvolgitore con peso sospeso.
7. Manovra dell'avvolgitore dal luogo, da cui il peso non è visibile per l'operatore.
8. Sollevamento delle persone.

Sollevamento dei carichi di cui il peso supera la portata massima ammissibile dell'avvolgitore.

L'utilizzo dell'avvolgitore nello stato imperfetto.

L'esercizio continuo. Mantenere i cicli di lavoro indicati dal Costruttore per assicurare la corretta funzione del motore.

Utilizzare il finecorsa per l'interruzione normale del processo di sollevamento.

Per evitare lo svolgimento anomalo della corda dal tamburo, il gancio né la puleggia non devono appoggiare sul suolo.

### Sollevamento del peso con la puleggia di ritorno



#### All'uso dell'avvolgitore a corda con la/le puleggia/e il finecorsa non funziona! Badare a ciò, che la puleggia di ritorno non arrivi all'avvolgitore per meno di 20 cm.

1. Allentare la puleggia di ritorno.
2. Inserire la corda nella puleggia di ritorno.
3. Stringere nuovamente la puleggia e serrare leviti.
4. Agganciare il peso al gancio di sospensione.

### Comportamento nel caso d'emergenza

Applicare il pronto soccorso relativo all'incidente e rivolgersi più rapidamente al medico qualificato.

Proteggere il ferito agli ulteriori incidenti e tranquillizzarlo.

**Con riferimento alla DIN 13164, il luogo di lavoro deve essere sempre dotato della cassetta di pronto soccorso per eventuali incidenti. Il materiale utilizzato deve essere aggiunto immediatamente.**

**In caso di richiesta del pronto soccorso comunicare le seguenti informazioni:**

1. **Luogo dell'incidente**
2. **Tipo dell'incidente**
3. **Numero dei feriti**
4. **Tipo della ferita**

### Requisiti all'operatore

L'operatore è obbligato, prima di usare la macchina, leggere attentamente il Manuale d'Uso.

### Qualifica

Oltre le istruzioni dettagliate del professionista, per uso della macchina non è necessaria alcuna qualifica speciale.

### Età minima

Con la macchina possono lavorare solo le persone che hanno raggiunto 16 anni.

L'eccezione rappresenta lo sfruttamento dei minorenni per lo scopo dell'addestramento professionale per raggiungere la pratica sotto controllo dell'istruttore.

### Istruzioni

Utilizzo della macchina richiede solo le istruzioni adeguate del professionista rispettivamente leggere il Manuale d'Uso. Non sono necessarie le istruzioni speciali.

### Dati tecnici

<b>Allacciamento</b>	230 V~50 Hz
<b>Potenza del motore</b>	750 W
<b>max. forza di sollevamento con puleggia di ritorno</b>	400 kg
<b>max. forza di sollevamento senza puleggia di ritorno</b>	200 kg
<b>max. altezza della salita 200 kg</b>	11 m
<b>max. altezza della salita 400 kg</b>	5,5 m
<b>Diametro della corda</b>	3,8 mm

### Trasporto e stoccaggio



**Attendersi a che l'apparecchio sia conservato nel luogo asciutto, inaccessibile ai bambini e persone non adatte. Nel caso che l'apparecchio non dovrebbe essere utilizzato per tempo più lungo, pulirlo accuratamente.**

### Montaggio e preparazioni

#### Installazione

- Togliendo l'imballo dell'avvolgitore a corda, accertarsi che la fornitura contiene tutte parti e controllare le perfette condizioni dell'avvolgitore e degli accessori. Per mantenere la validità della garanzia occorre comunicare la contestazione eventuale immediatamente dopo la consegna.
- Leggere attentamente le istruzioni della manovra fornite con avvolgitore a corda (questo Manuale) e nell'installazione dell'avvolgitore procedere precisamente, secondo i dati sotto indicati.
- La parte portante, dove dovrà essere installato l'avvolgitore deve essere in grado di subire il peso doppio del carico da sollevare (Si consiglia di consultare il professionista).
- L'avvolgitore a corda viene montato soprattutto sul braccio ribaltabile dei tubi. Il tubo d'acciaio da utilizzare deve avere il diametro di 43 mm e lo spessore della parete min. 3 mm.
- Il braccio oscillante deve essere ancorato rigidamente nel muro. L'ancoraggio deve essere stabile, resistente alle forze formate.
- Badare a che l'apparecchio sia fissato sempre in orizzontale, mai storto.
- Con uso della puleggia di ritorno agganciare il gancio (d) al portagancio (j) della mensola (o).

### Messa in esercizio dell'avvolgitore a corda

#### Passo 1

Accertarsi che la tensione di rete corrisponde alla tensione sulla targhetta dell'avvolgitore a corda.

#### Passo 2

Controllare la corda d'acciaio e tutti dispositivi di sicurezza dell'avvolgitore.

#### Passo 3

Controllare che l'avvolgitore sia correttamente installato ed in grado di sopportare il peso max. del carico da sollevare.

#### Passo 4

Assicurare il carico al ribaltamento e oscillazioni e controllare gli elementi portanti.

### **Passo 5**

Solleverare il peso in verticale e controllato.

**L'avvolgitore a corda è quindi pronto ad essere utilizzato!**

#### **Pericoli residuali e misure di protezione**

##### **Pericoli residuali elettrici**

<b>Pericolo</b>	<b>Descrizione</b>	<b>Azioni di protezione</b>
Contatto elettrico diretto	La scossa elettrica	RCD
Contatto elettrico indiretto	Scossa elettrica attraverso un fluido	RCD

##### **Altri pericoli**

<b>Pericolo</b>	<b>Descrizione</b>	<b>Azioni di protezione</b>
Oggetti lanciati e/o spruzzi dei liquidi	Gasolio può spruzzare dall'avvolgitore e causare le gravi ferite.	Utilizzare sempre i guanti ed occhiali di protezione.
Scivolo, inciampata, caduta delle persone	Cavo d'alimentazione e l'apparecchio solo possono creare il pericolo dell'inciampata.	Adottare le misure di prevenzione a seconda del tipo d'installazione. (luogo d'installazione adatto, identificazione del luogo d'installazione etc.)

#### **Manutenzione e cura**

1. Attenzione - Pericolo di vita per la scossa elettrica! Prima di ogni pulizia e cura scollegare l'apparecchio dalla rete. Attenzione – pericolo del danneggiamento dell'apparecchio! Mai pulire l'apparecchio sotto l'acqua corrente oppure immergerlo nell'acqua. Non utilizzare per la pulizia i mezzi aggressivi, né gli oggetti rigidi che potrebbero danneggiare l'apparecchio. Pulire l'apparecchio ogni tanto con straccio umido.
2. Controllare periodicamente la corda d'acciaio (m) in tutta lunghezza, se non danneggiato, la funzione del fincorsa (e) (far salire l'avviatore finché il peso d'arresto (l) attiva il blocchetto d'arresto (c)).
3. Quando la corda d'acciaio (m) presenta i difetti (rotto e/o strappato, **Cfr. fig. 3**), sostituirlo dell'altro nuovo originale. In nessun caso, non dimenticare durante il montaggio della corda del peso d'arresto (l) per assicurare l'arresto sicuro nella fine di corsa.
4. Il cuscinetto della puleggia di ritorno (n) lubrificare periodicamente di una piccola quantità dell'olio.
5. Con apparecchio fermo controllare la mobilità di tutte parti meccaniche dell'avvolgitore.
6. L'apparecchio deve essere minimo una volta all'anno controllato dal professionista. L'esito della prova deve essere indicato nel Giornale dei controlli.
7. Una volta al mese pulire e lubrificare la corda del grasso.

#### **Assistenza tecnica**

**Avete le domande tecniche? Contestazioni? Avete bisogno dei ricambi oppure del Manuale d'Uso?**

Sul nostro sito <http://www.guede.com/support>, nel settore **Assistenza tecnica**, Vi aiuteremo velocemente ed in via non burocratica. Ci daresti la mano, per favore, per poter aiutar

Vi? Per poter identificare il Vostro apparecchio nel caso di contestazione abbiamo bisogno del numero di serie, cod. ord. e l'anno di produzione. Tutte queste indicazioni troverete sulla targhetta della macchina. Per avere questi dati sempre disponibili, indicarli qui sotto, per favore:

**N° serie:**

**Cod. ord.:**

**Anno di produzione:**

**Tel.:** +49 (0) 79 04 / 700-360

**Fax:** +49 (0) 79 04 / 700-51999

**E-Mail:** [support@ts.guede.com](mailto:support@ts.guede.com)

#### **Informazioni importanti per il cliente**

Facciamo presente che la restituzione in garanzia o anche dopo il periodo di garanzia va sempre fatta nell'imballaggio originale. Tale misura previene, in modo efficiente, il danneggiamento inutile durante il trasporto evitando i problemi durante il disbrigo del reclamo. L'apparecchio è protetto, in modo ottimale, solo nel suo imballaggio originale, quello che garantisce il disbrigo normale.

**Elenco dei controlli**

Gentile Cliente,

per evitare gli eventuali danni sulle persone e cose, l'Esercente dell'avvolgitore a corda è obbligato di mantenere l'apparecchio nelle condizioni giuste e funzionanti. L'elenco dei controlli sotto indicato dovrebbe servire alla base di controllo periodico, negli intervalli determinati dall'Esercente e contemporaneamente alla documentazione. Gli inconvenienti verificati devono essere immediatamente eliminati; rivolgersi perciò al CAT.

<b><u>Elenco dei controlli/Giornale dei controlli dell'avvolgitore a corda</u></b>	<b>Data</b>		<b>Data</b>		<b>Data</b>	
	<input type="text"/>	<input type="text"/>	<input type="text"/>	<input type="text"/>	<input type="text"/>	<input type="text"/>
<b><u>Corda d'acciaio:</u></b>	<b>SI</b>	<b>NO</b>	<b>SI</b>	<b>NO</b>	<b>SI</b>	<b>NO</b>
Controllo dei singoli fili	<input type="checkbox"/>	<input type="checkbox"/>	<input type="checkbox"/>	<input type="checkbox"/>	<input type="checkbox"/>	<input type="checkbox"/>
Ispezione della corda d'acciaio - punti delle fratture	<input type="checkbox"/>	<input type="checkbox"/>	<input type="checkbox"/>	<input type="checkbox"/>	<input type="checkbox"/>	<input type="checkbox"/>
Controllo della corda d'acciaio - punti di torsione	<input type="checkbox"/>	<input type="checkbox"/>	<input type="checkbox"/>	<input type="checkbox"/>	<input type="checkbox"/>	<input type="checkbox"/>
Controllo di pressatura	<input type="checkbox"/>	<input type="checkbox"/>	<input type="checkbox"/>	<input type="checkbox"/>	<input type="checkbox"/>	<input type="checkbox"/>
<b><u>Cavo:</u></b>						
Controllo del cavo d'alimentazione	<input type="checkbox"/>	<input type="checkbox"/>	<input type="checkbox"/>	<input type="checkbox"/>	<input type="checkbox"/>	<input type="checkbox"/>
Controllo del cavo con interruttori	<input type="checkbox"/>	<input type="checkbox"/>	<input type="checkbox"/>	<input type="checkbox"/>	<input type="checkbox"/>	<input type="checkbox"/>
<b><u>Parte dei comandi:</u></b>						
Controllo del coperchio dell'interruttore	<input type="checkbox"/>	<input type="checkbox"/>	<input type="checkbox"/>	<input type="checkbox"/>	<input type="checkbox"/>	<input type="checkbox"/>
Controllo dei pulsanti	<input type="checkbox"/>	<input type="checkbox"/>	<input type="checkbox"/>	<input type="checkbox"/>	<input type="checkbox"/>	<input type="checkbox"/>
<b><u>Carter del ventilatore:</u></b>						
Carter del ventilatore senza sporcizia	<input type="checkbox"/>	<input type="checkbox"/>	<input type="checkbox"/>	<input type="checkbox"/>	<input type="checkbox"/>	<input type="checkbox"/>
<b><u>Freno:</u></b>						
Controllo del freno	<input type="checkbox"/>	<input type="checkbox"/>	<input type="checkbox"/>	<input type="checkbox"/>	<input type="checkbox"/>	<input type="checkbox"/>
<b><u>Viti di fissaggio:</u></b>						
Controllo delle viti	<input type="checkbox"/>	<input type="checkbox"/>	<input type="checkbox"/>	<input type="checkbox"/>	<input type="checkbox"/>	<input type="checkbox"/>
Controllo degli elementi portanti e delle parti da montaggio	<input type="checkbox"/>	<input type="checkbox"/>	<input type="checkbox"/>	<input type="checkbox"/>	<input type="checkbox"/>	<input type="checkbox"/>
Controllo dell'apparecchio - ruggine e corrosione	<input type="checkbox"/>	<input type="checkbox"/>	<input type="checkbox"/>	<input type="checkbox"/>	<input type="checkbox"/>	<input type="checkbox"/>
Controllo del carter dell'apparecchio - tenuta	<input type="checkbox"/>	<input type="checkbox"/>	<input type="checkbox"/>	<input type="checkbox"/>	<input type="checkbox"/>	<input type="checkbox"/>
<b><u>Scatola di connessione:</u></b>						
Controllo della scatola di connessione - rotture	<input type="checkbox"/>	<input type="checkbox"/>	<input type="checkbox"/>	<input type="checkbox"/>	<input type="checkbox"/>	<input type="checkbox"/>
<b><u>Finecorsa:</u></b>						
Controllo dei finecorsa	<input type="checkbox"/>	<input type="checkbox"/>	<input type="checkbox"/>	<input type="checkbox"/>	<input type="checkbox"/>	<input type="checkbox"/>
<b><u>Gancio di trasporto:</u></b>						
Ispezione del gancio - fessure	<input type="checkbox"/>	<input type="checkbox"/>	<input type="checkbox"/>	<input type="checkbox"/>	<input type="checkbox"/>	<input type="checkbox"/>
Ispezione del gancio - rotture	<input type="checkbox"/>	<input type="checkbox"/>	<input type="checkbox"/>	<input type="checkbox"/>	<input type="checkbox"/>	<input type="checkbox"/>
Controllo della molla d'arresto	<input type="checkbox"/>	<input type="checkbox"/>	<input type="checkbox"/>	<input type="checkbox"/>	<input type="checkbox"/>	<input type="checkbox"/>

## Bevezetés

Annak érdekében, hogy új szerszáma hosszú ideig szolgálatára lehessen és elégedettségre szolgáljon, üzembehelyezése előtt gondosan tanulmányozza át a használati utasítást és a mellékelt biztonsági utasításokat. Továbbá azt tanácsoljuk, hogy a használati utasítást és a biztonsági előírásokat, őrizze meg arra az esetre, ha a későbbiekben szüksége lesz rá.



Termékeink állandó fejlesztése érdekében jogot tartunk gépeink műszaki tökéletesítésére. A használati utasítást tartsa a gép közelében.

**Ez a dokument eredeti használati utasítás**

## ILLUSZTRÁCIÓS ÁBRÁK!

### Megjelölés

#### Gyártmány biztonsága:

	
Gyártmány megfelel az EU szabványoknak	A termék biztonsága igazolt



#### Tilalmak:

	
Általános tilalom jele	Esőben tilos a készülék használata
	
Tilos a gépbe nyúlni.	Tilos a kábelnél fogva húzni.
	
Ügyeljen arra, hogy a felfüggesztett teher alatt ne tartózkodjanak sem személyek, sem állatok!	Tilos a kötélcsevészővel személyeket, vagy állatokat emelni!

#### Intelmek:

	
Figyelmeztetés/vigyázz!	Tartsa be a biztonságos távolságot
	
A berendezést kizárólag 230V-os, RCD-vel ellátott konnektorból szabad kapcsolni!	



#### Utasítások:

	
Olvassa a használati útmutatót	Viseljen védő munkacipőt
	
Viseljen biztonsági kesztyűt!	







#### Környezet védelem:

	
Hulladékokat szakszerűen semmisítse meg, ne ártson a környezetnek.	Papírlemez csomagoló anyagot újra feldolgozásra le kell adni
	
Hibás vagy javíthatatlan villamos készüléket megfelelő gyűjtőhelyen leadni	

#### Csomagolás:

	
Védje nedvesség ellen	Csomagot felfelé állítani

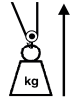
#### Műszaki adatok:

	
Motor teljesítménye	Elektromos csatlakozás
	
Kötél hossza és átmérője	Emelés magassága 200 kg és 400 kg -nál
	
Emelő erő csiga nélkül	Emelő erő csigával
	
Tömeg	

#### Kényszerhelyzet

Biztosítson a balesetnek megfelelő elsősegélyt és lehető leggyorsabban hívjon kvalifikált orvosi segítséget. Óvja a sebesültet további sebesüléssel szemben és nyugtassa meg.

**Az esetleges balesetek miatt a munkahelyen, a DIN 13164 norma követelménye szerint, mindig legyen kéznél, elsősegély nyújtáshoz, kézi patika. Amit, szükség esetén, a kézi patikából kivesz, azonnal pótolja vissza. Ha segítségre van szüksége, tüntesse fel az alábbi adatokat:**

1. **A baleset színhelye**
2. **A baleset típusa**
3. **A sebesültek száma**
4. **A sebesülések típusa**

#### Rendeltetés szerinti használat

##### **GSZ 200/400 Elektromos kötélcsevésző**

Az alábbiakban leírt kötélcsevésző kizárólag, maximálisan 400 kg-os, szilárd terhek emelésére volt tervezve (vezető görgővel), használható bármilyen, háztartásban, vagy szabadidőben végzendő munkához.

Tilos a géppel más munkát végezni, mint amelyre a gép konstruálva volt, s melyet a használati utasítás tartalmaz. Minden más használat a rendeltetéssel ellenkező használatnak van nyilvánítva.

Az így keletkezett károkért a gyártó nem vállal felelősséget. Kérem, vegye tudomásul, hogy a berendezés nem volt nagyipari használatra konstruálva!

#### A szállítmány tartalma (4. ábra)

A gépet csomagolja ki és ellenőrizze, hogy ki lettek-e kézbesítve az alábbi alkatrészek:

- 1x Vezetőcsiga
- 4x hatélú csavar
- 2x felerősítő kengyel
- 1x használati utasítás

Az esetben, ha a szállítmányból egyes alkatrészek hiányzanak, vagy meg vannak rongálódva, haladéktalanul forduljon az értékesítőhöz.

#### Készülék leírása (. ábra) 1 és 2)

<u>a</u>	Felerősítő kengyel
<u>b</u>	Hatélú csavar
<u>c</u>	Kikapcsoló kengyel
<u>d</u>	Teher horog
<u>e</u>	Emelési végállás kapcsoló
<u>f</u>	Motor
<u>g</u>	Kapcsoló test
<u>h</u>	Írányító kapcsoló
<u>i</u>	Kényszer kikapcsoló
<u>j</u>	Horog tartó
<u>k</u>	Kötéldob
<u>l</u>	Kikapcsoló súly
<u>m</u>	Acélkötél
<u>n</u>	Vezetőcsiga
<u>o</u>	Konzol
<u>p</u>	Leeresztési végállás kapcsoló

#### Jótállás

Jótállás időtartama 12 hónap ipari használat esetén, fogyasztó esetén 24 hónap, jótállás a készülék megvétele napján kezdődik.

A jótállás kizárólag anyag vagy gyártási hibából eredő hibákra vonatkozik. A garancia idő alatt történt reklamáció esetén mellékelni kell az eredeti vételt igazoló nyugtát az eladás dátumával.

Jótállás nem vonatkozik szakszerűtlen használatra pl. készülék túlterhelése, idegen beavatkozás vagy tárgy okozta sérülésekre, használati és szerelési útmutatót be nem tartására, normális kopásra.



#### Általános biztonsági utasítások

Mielőtt az új géppel dolgozni kezd, olvassa el kérem gondosan ezt a használati útmutatót Amennyiben a készüléket más személyeknek adja, kérjük adja át a használati útmutatót is. A használati útmutatót mindig jól tegye.

**Csomagolás:** Az Ön készüléke megrongálódás elleni védelem végett be van csomagolva. A csomagolás anyaga nyersanyag ennélfogva újból használható vagy újra feldolgozható.

Kérjük gondosan olvassa el a használati útmutatót és tartsa be az utasításait. A használati útmutató szerint ismerje meg a készüléket, helyes használatát és biztonsági utasításait. A használati útmutatót jól őrizze meg későbbi használatra.

- A kötélcsörlőt csak olyan személyek kezelhetik, akik részletesen elolvasták és megértették a használati útmutatót. Kötélcsörlőt nem kezelheti olyan személy

aki nincs megfelelően kioktatva vagy nincs jó egészségi állapotban.

- A készüléket minden használat előtt ellenőrizze. Készüléket ne használja, ha védelmi berendezések megsérültek vagy elhasználódtak. Biztonsági berendezés funkcióját sose iktassa ki .
- A készüléket kizárólag a használati útmutatóban adott célokra használja.
- Dolgozzon mindig figyelmesen. Figyelje a munkáját. Legyen körültekintő A kötélcsörlőt ne használja, ha nem tud összpontosítani
- Ön felelős a munkahelyi biztonságért.
- A készüléket sose hagyja felügyelet nélkül.
- Amennyiben a munkát félbe kell szakítani a készüléket biztonságos helyre kell tenni.
- Villamos készüléket sose használja esőben, nedves vagy vizes környezetben.
- A kötélcsörlőre sose szöktessen vizet vagy ne merítse folyadékba.
- Villamos szerszámokat ne kapcsolja be gyúlékony folyadékok vagy gázok közelében.
- Készüléket ne kapcsolja be, ha meg van fordítva, illetve nincs munkahelyzetbe.
- Készüléket tartsa más személyek, főleg gyerekek és háziállatok köze lén kívül.
- Ne engedje, hogy más személyek a kábelhez vagy a készülékhez nyúljanak.
- Használat után húzza ki a dugót és ellenőrizze, nincs e a készülék megsérülve.
- Amennyiben a készüléket nem használja, tartsa száraz helyen ahol nem érik el a gyerekek.
- Hálózati feszültségnek egyeznie kell a címkén feltüntetett feszültséggel.
- Javításokat csupán szakképzett villanyszerelő végezheti.
- Készülék üzembeállítás előtt vagy bármilyen ütés után ellenőrizze a kopás vagy sérülés jeleit és végeztesse el a szükséges javításokat.
- Sose használjon olyan pótalkatrészt vagy tartozékot melyet a gyártó nem hagyott jóvá.
- Gépet csak nappali vagy megfelelő mesterséges megvilágításnál használja.
- Ügyeljen arra, hogy semmiféle tárgy ne okozzon rövidzárlatot a készülék kontaktusain.
- Minden kábelt úgy kezeljen, hogy ne álljon fel a megbotlás és a kábel megsérülésének veszélye
- Munkavégzés egész ideje közben viseljen a környezetnek megfelelő védőöltözetet, és végezze el a megfelelő balesetvédelmi megelőző intézkedéseket.
- A kábelt ne használja más célokra. Szerszámokat ne hordozza kábelénél fogva és a dugót ne húzza ki a dugaszaljából kábel húzásával. A kábelt védje magas hőmérséklet, olajok és éles tárgyaktól.
- Gondosan törődjön a készülékről. Tartsa tisztában, hogy biztonságosan és jól tudjon vele dolgozni. Rendszeresen ellenőrizze a dugaszaljat és a kábelt, sérülés esetén a kábelt cseréltesse ki szakemberrel. Rendszeresen ellenőrizze a hosszabbító kábelt a sérült kábelt szakemberrel cseréltesse ki.
- Kültérben használható hosszabbító kábelek. Kültérben csak jóváhagyott és megfelelő módon megjelölt hosszabbító kábelt használjon ( 20 m-ig Ø1,5 mm<sup>2</sup>, 20-50 m Ø 2,5 mm<sup>2</sup>)
- Készüléket kapcsolja le a hálózatról:
  - minden tisztítás előtt
  - minden használat után
- **Olyan személyek akiknek fizikai, szellemi képességei és gyakorlati tudása és ismeretei nem megfelelőek a gép kezelésre, a gépet nem kezelhetik.**
- **Amennyiben a készülék vagy az acélkötél látható sérüléseket tartalmaz a készüléket tilos üzembe helyezni**
- **Megsérült kábelt a gyártó vagy a villanyszerelő cserélheti ki.**

- Javításokat ezen a készüléken csak villanszerelő végezhet. Nem szakszerűen végzett javítások nagyon kockázatosak.
- A tartozékokra ugyanazok az előírások vonatkoznak.

#### Güde GmbH & Co. KG nem felel a olyan károkért:

- - mely a készülék mechanikai sérüléséből vagy túlterhelésből ered.
- készülék megváltoztatásából
- a használati útmutatóban leírt más célokra való használat esetén
- Baleset és károk megelőzése végett tartsa be az útmutatóban lévő összes biztonsági utasítást,



#### Általános biztonsági utasítások

- Munkakezdés előtt feltétlenül ellenőrizze a kötélcsévét, hogy hibátlanul működjön és minden komponense hibátlan legyen! Elsősorban ellenőrizze a karabély horgok hibátlan állapotát, melyek bebiztosítják a teherhorgot a tartó berendezésből (kötelek, gyűrűk, szállító hurkok, stb.) való, véletlenszerű kicsúszás ellen!
- A kötélcsőrőt csak olyan terhek emelésére szabad használni melyeknek a súlya nem haladja meg a gyártó által a műszaki leírásban megadott teherbírást vagy a csőrő típus címkéjén megadott terhet
- Nem előírás szerinti felerősített terheket vagy amely leeshetne tilos emelni,
  - A terhet szabályszerűen erősítse fel!
  - A terhet kizárólag függőleges helyzetben szabad emelni! Tilos a teher húzása, emelése, ferde állapotban!
- A teher alatt, vagy a veszélyes térségben – a kezelő személyzetén kívül – tilos más személyeknek tartózkodnia! A felemelt teherből minimálisan 10 m-es biztonsági távolságot tartson be!
- Minden emelés csak a munkahelyi előírásoknak és szabványoknak megfelelő felerősítő elem használatával megengedett (kötelek, szállító szemek stb.).
- A csőrő
- A kötélcsőrő üzembehelyezése csak perfektül egyenes kötéllel megengedett.
- A kötélcsőrőt tilos felügyelet nélkül hagyni felemelt teherrel.
- A munka megkezdése előtt a csőrőn ellenőrizni kell a hordozó szerkezeteket.
- A munka megkezdése előtt ellenőrizni kell a kötélcsőrőn a kötéll állapotát, kopás jeleinél a kötelet ki kell cserélni újra, az új kötéll tulajdonságainak egyezniük kell a kötélcsőrő max. megengedett terhelésével. A köteleket csak eredeti kötéllel lehet helyettesíteni
- A kötélcsőrő bármilyen problémája esetén forduljon a legközelebbi márkaszervizhez vagy eladóhoz, kerülje az improvizációs megoldásokat.
- A kötélcsőrő hajtó motorja nincs ellátva motor kioldóval. A motort túlterhelése ezért nem megengedett, ebben az esetben ellenőrizze, hogy az emelt teher nem lépi túl a kötélcsőrő megengedett terhelését és hogy a hálózati feszültség nem csökken.
- Azért, hogy veszély esetén időben közbe tudjon lépni, a kötélcsőrő kezelését megfelelő helyről kell végezni, hogy ellenőrizze legyen az egész munkaterület.
- **Ügyeljen arra, hogy a kötéll a dobra tisztán csavarodjon fel. ábra 5**
- Győződjön meg arról, hogy munkaközben a kötélcsőrő kötele a dobon mindig minimálisan háromszor fel van tekerve.
- A kötélcsőrőt semmilyen esetben sem szabad megváltoztatni, emeléshez kizárólag a kötélcsőrővel szállított berendezést használjon.
- A kötélcsőrővel szállított berendezést kizárólag ebben az útmutatóban leírt módon használja. Ezt a

berendezést ne használja más készülékeken és más célra.

- A bevezető tápkábel hosszabbító kábelhez való csatlakoztatására ne használjon ragasztó szalagot vagy más segédeszközt
- Győződjön meg arról, hogy a hálózat jellemző értékei megegyeznek a kötélcsőrő motorján lévő típuscímké adataival.
- Hosszabbító kábel esetén győződjön meg arról, hogy a kábel dugóval és dugaszaljjal megfelel a kötélcsőrő bemenő teljesítményének
- **Minden üzembe helyezés előtt ellenőrizni kell az acélkötelet esetleges sérülése szempontjából. Szigorúan tilos a kötélcsőrő használata megsérült kötéllel (ábra. 3)**
- Személyek emelése tilos.
- A munkahelyi rendetlenség balesethez vezethet.
- Védekezzen áramütés ellen. Akadályozza meg a test érintkezését a leföldelt részekkel.
- Ellenőrizze a gépet nincs-e megsérülve! A készülék további használata előtt gondosan ellenőrizze a biztonsági berendezések hibátlan működését. Ellenőrizze a mozgó részek funkcióit, hogy rendben-e vannak, nincsenek-e megakadva, vagy megsérülve. Minden alkotórészt helyesen kell felszerelni, hogy biztosítva legyenek a készülék összes feltételei. Meghibásodott védelmi részeket szakképzett személlyel meg kell javítani vagy ki kell cseréltetni, amennyiben ez az útmutatóban nincs kimondottan másképpen megadva. Meghibásodott csatlakozásokat vevőszolgálati szervizzel ki kell cseréltetni. Ne használjon olyan berendezést amelyet nem lehet ki és bekapcsolni.
- **A kötélcsőrő motorja hőkioldóval van védve. A hőkioldó reakciója után a kötélcsőrő leállva marad. Kihűlés után (kb. 5 perc) a kötélcsőrőt ismét lehet használni.**
- **Vigyázz: A kötélcsévét nem alkalmas nagyipari, vagy tartós, sonet nélküli működtetésre, s ezért bizonyos számú munkaciklus után, feltétlenül ki kell kapcsolni! Ipari használat esetén, az üzembiztonsági rendelet szerint, a gépet, első üzembehelyezés előtt, szakemberrel kell ellenőriztetni!**
- Hibás vagy sérült részeket azonnal cseréltesse ki
- A javításokat sose végezze személyesen (jótállás elvesztése).
- A kötélcsőrőt ne tegye ki fölöslegesen az időjárás hatásainak, napsütésnek, pornak, alacsony hőmérsékletnek.
- **Kifejezetten tilos, hogy a felfüggesztett teher közvetlen közelében vagy alatta valaki tartózkodjon vagy mozogjon.**
- **A elektromos kötélcsőrő el van látva vészkapcsolóval. Veszély esetén nyomja le a piros vészkapcsolót!! Ha fel akarja oldani a vészkapcsoló blokkolását, fordítsa el negyed fordulattal az óramutató irányába.**
- **Vigyázz:**  
A csőrő végállás csatlakozóval van ellátva, amely leállítja a motort, ha a dobon három tekerés kötéll van.

#### Nem megengedett üzemelés.



#### Ezek az üzemelési módok tilosak:

1. Emelés, ha a kötéll nem lóg függőlegesen.
2. A földel összekötött teher emelése.
3. A súlypont tengelyén kívül felakasztott teher emelése.
4. A teher ingatása, kísérlet a teher a csőrő tengelyén kívülre helyezni.
5. Emelni vagy leengedni a terhet, ha a leeresztési vagy emelési pályán akadály van.

6. Elhagyni a csőrölt felemelt teher mellett.
7. A csőrölt olyan használatra, ha az egész teher nincs a kezelő látószögében.
8. Személyek emelése.

A csőrölt maximális megengedett teherbírást túlhaladó teher emelése.

A csőrölt más mint hibátlan állapotban való használata.

Állandó üzemelés: Tartsa be a gyártó által meghatározott munkaciklusokat, hogy biztosítani tudja a motor funkcióját.

A végállás kapcsoló használata az emelés kikapcsolására normális üzemelés közben.

Hogy biztosítani tudja a kötélt normális letekeredését akkor nem szabad, hogy a horog a padlóra érjen.

#### Teher mozgósítása használatával történő emelése

**⚠️ A kötélcsőrölt mozgósítással (csigasorral) történő üzemelésekor a végállás kapcsoló nem működik. Ügyeljen arra, hogy a mozgósítás ne kerüljön a csőrölköz közelbe mint 20 cm-re.**

1. Csavarozza szét a mozgósítást.
2. A kötelet helyezze mozgósításába
3. A mozgósítást (-kat) ismét csavarozza össze a csavarokat húzza meg.
4. Az emelt teher kösse a teherhorogra

#### Kényszerhelyzet

Biztosítson a balesetnek megfelelő elsősegélyt és lehető leggyorsabban hívjon kvalifikált orvosi segítséget. Óvja a sebesültet további sebesüléses ellen és nyugtassa meg.

**Az esetleges balesetek miatt a munkahelyen, a DIN 13164 norma követelménye szerint, mindig legyen kéznél, elsősegély nyújtáshoz, kézi patika. Amit, szükség esetén, a kézi patikából kivesz, azonnal pótolja vissza. Ha segítségére van szüksége, tüntesse fel az alábbi adatokat:**

1. **A baleset színhelye**
2. **A baleset típusa**
3. **A sebesültek száma**
4. **A sebesülések típusa**

#### Követelmények a kezelőre

A készülék használata előtt a kezelő figyelmesen olvassa el a használati útmutatót.

#### Képzettség

Szakemberrel végzett részletes oktatáson kívül a készülék használatához nincs szükség különleges felkészítésre.

#### Minimális életkor

Géppel csak 16 évesnél idősebb személy dolgozhat. Kivételt képeznek azok serdülők akik szakképzés közben oktató felügyelete alatt dolgoznak a géppel

#### Kiképzés

Készülék használatához elég szakember által végzett oktatás illetve a használati útmutató. Speciális oktatás nem szükséges.

#### Műszaki adatok

Villamos csatlakozás	230 V~50 Hz
Motor teljesítménye	750 W
Max. emelő erő mozgósítással	400 kg
Max. emelő erő mozgósítás nélkül	200 kg
Max. emelés 200 kg	11 m
Max. emelés 400 kg	5,5 m
Kötél átmérője	3,8 mm

#### SZÁLLÍTÁS ÉS TÁROLÁS



**Száraz helyen tartandó úgy, hogy gyerekek és hívatlan személyek ne érhék el. Amennyiben a készüléket hosszabb ideig nem fogja használni, alaposan tisztítsa ki.**

#### Szerelés és előkészület

##### Felállítás

- Kicsomagolásnál ellenőrizze, hogy tartalmazza az összes részeket, ellenőrizze a csőrölt és tartozékai hibátlan állapotát. A garancia érvényességének betartása végett, esetleges reklamációt késedelem nélkül be kell jelenteni.
- Részletesen olvassa el a csőröltvel adott használati útmutatót (ez a kézikönyv), a csőrölt felszerelésénél pontosan az útmutató szerint járjon el.
- A hordozó rész, amelyre a csőrölt fel lesz szerelve, minimálisan az elvárt teher kétszeres súlyát kell hogy elbírja (ajánlott szakemberrel megbeszélni)
- A kötélcsőrölt leginkább acélcső kilengő karra szerelhető. Az acélcső átmérője legalább 43 mm, falvastagsága min. 3 mm.
- Kilengő kart szilárdan kell a falra szerelni. A felfüggesztésnek szilárdnak kell lennie, hogy ellenálljon a fellépő erőknél.
- Ügyeljen arra, hogy a készülék vízszintesen legyen felerősítve sose ferdén.
- Amennyiben mozgósítást használ, a teherhorgot akassza a konzol horogtartó konzolba

**A kötélcsőrölt üzembehelyezése csak perfektül egyenes kötéllal megengedett.**

##### 1 Lépés

Győződjön meg arról, hogy a feszültség egyezik a kötélcsőrölt típus címke adataival.

##### 2 Lépés

Ellenőrizze kötélcsőröln az acélkötelet és az összes biztonsági berendezést

##### 3 Lépés

Ellenőrizze, hogy a kötélcsőrölt rendszeren van felszerelve és megtartja a max. terhet.

##### 4 Lépés

Biztosítsa a terhet forgás, lebegés ellen és ellenőrizze a hordozó elemeket.

##### 5 Lépés

Emelje a terhet függőlegesen és ellenőrizzen.

**A elektromos kötélcsőrölt most működésképes.**

#### Fennálló veszélyek és biztonsági intézkedések

##### Fennálló villamos veszély

Veszélyek	Leírás	Védő intézkedés
Elektromos érintkezés	Áramütés	RCD
Közvetett villamos	Áramütés	RCD



érintkezés		
------------	--	--

#### Más veszély

Veszélyek	Leírás	Védő intézkedés
Eldobott tárgyak vagy fröcskölő folyadékok	A nafta az elektromos kötélcsőrlőből kiszökhet és komoly balesetet okozhat	Mindig használjon védőszemüveget és kesztyűt.
Megcsúszás, megbotlás vagy elesés.	Villamos bevezetőkábel megbotlást okozhat.	Felszerelés módja szerint válassza meg az intézkedéseket (megfelelő felszerelési hely , megjelölés)

#### Karbantartás és ápolás.

1. Vigyázz- életveszélyes áramütés veszélye. Minden tisztítás és ápolás esetén kapcsolja le a készüléket a hálózatról. Vigyázz – készülék sérülésének veszélye ! A készüléket sose tisztítsa folyó víz alatt, Tisztításhoz ne használjon agresszív tisztító szereket, vagy kemény tárgyat, megsérthetik a készüléket. Készüléket tisztítsa ki nedves szappanos ronggyal
2. Rendszeresen ellenőrizze az acélkötelet egész hosszúságában nincs e megsérülve, végállás kapcsolót, ( csőrlőt engedje teljesen kihúzni míg a kikapcsoló súly aktiválja a kikapcsoló kengyelt.
3. Ha az acélkötél sérült (elpattant vagy szálkás lásd ábra. 3), cserélje ki eredeti kötéllel A kötés szerelésénél nem szabad semmi esetre megfedkezni a kikapcsoló súlyról (l), hogy garantálva legyen biztonságos kikapcsolás a végállásban.
4. A mozgócsiga csapágyát (n) rendszeresen kenje kis mennyiségű olajjal.
5. Ha a készülék ki van kapcsolva, ellenőrizze a csőrlő minden mechanikus részének a mozgását.
6. A készüléket minimálisan egyszer egy évben szakemberrel kell ellenőriztetni! Bevizsgálás eredményét a gépkönyvbe kell beírni
7. Az acélkötelet tisztítsa és egyszer hónaponként kenje zsírral

#### Szervíz

Vannak műszaki kérdései? **Reklamáció?** Szüksége van **pótalkatrészekre**, vagy **használati utasításra**? Honlapunkon [www.guede.com](http://www.guede.com) a **Szervíz** fejezetben gyorsan és bürokráciát kizárva segítségére leszünk. **Alternatív elérhetőségünk: E-mail: [support@ts.guede.com](mailto:support@ts.guede.com)**  
**Segítsenek, hogy segíthessünk Önöknek. Ahhoz, hogy esetleges reklamáció esetén berendezését** **identifikálhassuk, szükségünk van a széria számra, megrendelési számra és a gyártási évre. Ezeket az adatokat megtalálja gépe típuscímkéjén. Annak érdekében, hogy ezek az adatok állandóan a keze ügyében legyenek, kérem, írja be ezeket az alábbi táblázatba.**

**Széria szám:**  
**Termékszám:**  
**Gyártási év:**

**Tel.:** +49 (0) 79 04 / 700-360  
**Fax:** +49 (0) 79 04 / 700-51999  
**E-mail:** [support@ts.guede.com](mailto:support@ts.guede.com)

#### Fontos információk az ügyfél részére

Felhívjuk a felhasználó figyelmét, hogy mind a jótállási időben, mind annak lejártát követően visszaadásra kizárólag az eredeti csomagolásban kerülhet sor. Ezzel hatékonyan megelőzhető a berendezés szállítás közbeni megsérülése, illetve a vitás reklamációs esetek. A készüléket az eredeti csomagolása optimálisan óvja, és így biztosított a reklamációs igény mielőbbi feldolgozása.

Ellenőrző lista.

Tisztelt ügyfelünk!

Személyi vagy tárgyi károk megelőzése végett a csörlő üzemeltetője köteles a csörlőt működésképes rendes állapotban tartani. A következő ellenőrző lista a rendszeres ellenőrzés alapjául szolgál, az üzemeltető által meghatározott időközökben, egyben mint dokumentáció. Megállapított hibákat késedelem nélkül el kell távolítani szakszervizben.

<b><u>Ellenorzo lista- kötélcsörlo ellenorzesi könyve</u></b>	<b>DÁTUM</b>		<b>DÁTUM</b>		<b>DÁTUM</b>	
	<input type="text"/>	<input type="text"/>	<input type="text"/>	<input type="text"/>	<input type="text"/>	<input type="text"/>
<b><u>Acélkötél:</u></b>	<b>Igen</b>	<b>Nem</b>	<b>Igen</b>	<b>Nem</b>	<b>Igen</b>	<b>Nem</b>
<b>Egyes kötelek ellenorzése</b>	<input type="checkbox"/>	<input type="checkbox"/>	<input type="checkbox"/>	<input type="checkbox"/>	<input type="checkbox"/>	<input type="checkbox"/>
<b>Acélkötés ellenorzése- törés helyek</b>	<input type="checkbox"/>	<input type="checkbox"/>	<input type="checkbox"/>	<input type="checkbox"/>	<input type="checkbox"/>	<input type="checkbox"/>
<b>Acélkötés ellenorzése- csavaródás helyek</b>	<input type="checkbox"/>	<input type="checkbox"/>	<input type="checkbox"/>	<input type="checkbox"/>	<input type="checkbox"/>	<input type="checkbox"/>
<b>Sajtólasí helyek ellenorzése</b>	<input type="checkbox"/>	<input type="checkbox"/>	<input type="checkbox"/>	<input type="checkbox"/>	<input type="checkbox"/>	<input type="checkbox"/>
<b><u>kábel:</u></b>						
<b>Bevezeto kábel ellenorzése</b>	<input type="checkbox"/>	<input type="checkbox"/>	<input type="checkbox"/>	<input type="checkbox"/>	<input type="checkbox"/>	<input type="checkbox"/>
<b>Kapcsolóval ellátott kábel ellenorzése</b>	<input type="checkbox"/>	<input type="checkbox"/>	<input type="checkbox"/>	<input type="checkbox"/>	<input type="checkbox"/>	<input type="checkbox"/>
<b><u>Vezérlo rész.:</u></b>						
<b>Kapcsoló fedelének ellenorzése</b>	<input type="checkbox"/>	<input type="checkbox"/>	<input type="checkbox"/>	<input type="checkbox"/>	<input type="checkbox"/>	<input type="checkbox"/>
<b>Nyomógombok ellenorzése</b>	<input type="checkbox"/>	<input type="checkbox"/>	<input type="checkbox"/>	<input type="checkbox"/>	<input type="checkbox"/>	<input type="checkbox"/>
<b><u>Ventilátor fedele:</u></b>						
<b>Ventilátor fedél szennyezodés mentes</b>	<input type="checkbox"/>	<input type="checkbox"/>	<input type="checkbox"/>	<input type="checkbox"/>	<input type="checkbox"/>	<input type="checkbox"/>
<b><u>Fék:</u></b>						
<b>Fék ellenorzése</b>	<input type="checkbox"/>	<input type="checkbox"/>	<input type="checkbox"/>	<input type="checkbox"/>	<input type="checkbox"/>	<input type="checkbox"/>
<b><u>Rögzító csavarok:</u></b>						
<b>Csavarok ellenorzése</b>	<input type="checkbox"/>	<input type="checkbox"/>	<input type="checkbox"/>	<input type="checkbox"/>	<input type="checkbox"/>	<input type="checkbox"/>
<b>Hordozó és szerkezeti elemek ellenorzése</b>	<input type="checkbox"/>	<input type="checkbox"/>	<input type="checkbox"/>	<input type="checkbox"/>	<input type="checkbox"/>	<input type="checkbox"/>
<b>Készülék ellenorzése- rozsdásodás</b>	<input type="checkbox"/>	<input type="checkbox"/>	<input type="checkbox"/>	<input type="checkbox"/>	<input type="checkbox"/>	<input type="checkbox"/>
<b>Készülék fedelének ellenorzése</b>	<input type="checkbox"/>	<input type="checkbox"/>	<input type="checkbox"/>	<input type="checkbox"/>	<input type="checkbox"/>	<input type="checkbox"/>
<b><u>Csatlakozó szekrény:</u></b>						
<b>Csatlakozó szekrény ellenorzése- repedések</b>	<input type="checkbox"/>	<input type="checkbox"/>	<input type="checkbox"/>	<input type="checkbox"/>	<input type="checkbox"/>	<input type="checkbox"/>
<b><u>Végálláskapcsoló:</u></b>						
<b>Végálláskapcsolók ellenorzése</b>	<input type="checkbox"/>	<input type="checkbox"/>	<input type="checkbox"/>	<input type="checkbox"/>	<input type="checkbox"/>	<input type="checkbox"/>
<b><u>Teher horog:</u></b>						
<b>Horog ellenorzése- repedések</b>	<input type="checkbox"/>	<input type="checkbox"/>	<input type="checkbox"/>	<input type="checkbox"/>	<input type="checkbox"/>	<input type="checkbox"/>
<b>Horog ellenorzése- repedések</b>	<input type="checkbox"/>	<input type="checkbox"/>	<input type="checkbox"/>	<input type="checkbox"/>	<input type="checkbox"/>	<input type="checkbox"/>
<b>Arretációs rugó ellenorzése.</b>	<input type="checkbox"/>	<input type="checkbox"/>	<input type="checkbox"/>	<input type="checkbox"/>	<input type="checkbox"/>	<input type="checkbox"/>

## Uvod

Še pred uporabo naprave natančno preberite priložena navodila za uporabo in varnostne napotke; le tako bo Vaša naprava služila dolgo časa svojemu namenu. Priporočamo Vam, da navodila shranite na varno, da jih lahko vedno in ponovno uporabite, kadar jih boste potrebovali.



V okviru stalnega izboljševanja in razvijanja naših izdelkov si pridružujemo pravico do tehničnih sprememb izdelka.

**Ta dokument se smatra za original navodil za uporabo.**

## ILUSTRATIVNE SLIKE!

### Oznaka:

#### Varnost izdelka:

	
Naprava odgovarja standardom EU	Preverjena varnost izdelka



#### Prepovedi:

	
Splošni znak za prepoved.	Uporaba naprave na dežju je prepovedana!
	
Ne dotikajte se naprave z rokami	Ne vlecite vtiča ali naprave za kabel
	
Poskrbite, da se pod bremenom ne zadržujejo nobene osebe ali živali!	Nikoli ne dvigajte z napravo ljudi ali živali.



#### Opozorilo:

	
Opozorilo/previdno	Upoštevajte varnostno razdaljo.
	
Napravo lahko priključujete le v vtičnico na 230V z zaščito RCD!	



#### Ukazi:

	
Preberite navodilo za uporabo!	Uporabljajte zaščitno obutev
	
Uporabljajte zaščitne rokavice!	







## Varovanje bivanjskega okolja:

	
Odpadke odvrzite odgovorno - tako da ne škodujete bivanjskemu okolju	Kartonski ovitek je namenjen za reciklažo, odnesite ga v surovino.
	
Poškodovane in/ali dotrajane električne naprave oddajte v surovino ali na ustrezno mesto.	

### Ovitek:

	
Zavarujte pred vlago.	Ovitek mora stati navpično.

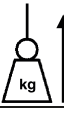
### Tehnični podatki :

	
Zmogljivost motorja	Priključek
	
Dolžina in premer vrvi	Višina dviga pri 200 kg in 400 kg
	
Dvižna sila brez povratnega škripca	Dvižna sila s povratnim škripcem
	
Teža	

## Odstranjevanje

Napotki za odstranjevanje izhajajo iz ideogramov, ki se nahajajo na napravi oziroma na ovitku. Njihov pomen je razložen v poglavju »Oznake na napravi«.

### Način odstranjevanja ovitka

Ovitek ščiti napravo, da se med transportom ne poškoduje. Ovitek izbiramo glede na način njegove ponovne uporabe ali načina odlaganja. Večinoma je embalaža namenjena za reciklažo.

Ponovna uporaba ovitka kot surovine zmanjšuje stroške nastale z odstranjevanjem odpadkov.

Deli ovitka (npr. folije, Styropor®), so lahko nevarni za otroke. **Obstaja nevarnost zadušitve!**

Dele ovitka shranjujte izven dosega majhnih otrok; čimprej jih odstranite.

## Uporaba v skladu z namenom

### Električna naprava za navijanje GSZ 200/400

Spodaj opisana naprava je bila skonstruirana za dviganje trdnih bremen do teže 400 kg (z vodilnim škripcem); zato je primerna za uporabo v hiši in za prosti čas.

Ta naprava služi izključno za dela, za katera je bila skonstruirana in ki so opisana v teh navodilih za uporabo.

Vsaka druga uporaba tj. izven okvira se smatra kot uporaba, ki je v navzkrižju z namenom.

Proizvajalec ne odgovarja za posledične škode. Ne pozabite, da naši izdelki niso konstruirani za industrijsko pač pa samo za privatno rabo.

#### Obseg dobave (slika 4)

Napravo vzemite iz ovitka in preverite, če so prisotni vsi njeni sestavni deli:

- 1x Vodilni škripec
- 4x 6-kotni vijak
- 2x pritrdilno streme
- 1x priročnik za uporabnika

Če kateri od zgoraj opisanih delov v paketu manjka ali je poškodovan, se prosim obrnite na svojega prodajalca.

#### Opis naprave (slika 1 in 2)

<b>a</b>	<b>Pritrdilno streme</b>
<b>b</b>	<b>6-kotni vijak</b>
<b>c</b>	<b>Streme za izklop</b>
<b>d</b>	<b>Kavelj</b>
<b>e</b>	<b>Končno stikalo za dviganje</b>
<b>f</b>	<b>Motor</b>
<b>g</b>	<b>Trup stikala</b>
<b>h</b>	<b>Upravljalno stikalo</b>
<b>i</b>	<b>Stikalo za izklop v sili</b>
<b>j</b>	<b>Nosilec kavlja</b>
<b>k</b>	<b>Tuljava za vrv</b>
<b>l</b>	<b>Uteži</b>
<b>m</b>	<b>Jeklina vrv</b>
<b>n</b>	<b>Vodilna loputa</b>
<b>o</b>	<b>Podstavek</b>
<b>p</b>	<b>Končno stikalo za zagon</b>

#### Garancija

Garancija traja 12 mesecev v primeru industrijske rabe ali 24 mesecev pri potrošniku in se začne na dan prodaje naprave.

Garancija velja le za tovarniške napake oz. napake, nastale na materialih, iz katerih je naprava izdelana. Če zahtevate popravila v okviru garancije vedno priložite veljaven račun, ki mora vsebovati datum prodaje in podpis prodajalca.

Garancija ne velja, v kolikor napravo uporablja oseba, ki ni strokovno usposobljena, ali če do okvare pride zaradi nestrokovnega posega v napravo ali stika s tujki oz. neupoštavanja navodil ter kot posledica običajne uporabe.



#### Pomembni osnovni varnostni napotki

Še pred uporabo naprave natančno preberite priložena navodila za uporabo in varnostne napotke v nadaljevanju. V kolikor napravo posojate ali posredujete drugim osebam, priložite zraven še ta navodila za uporabo. Navodila za uporabo vedno dobro shranite!

**Ovitek:** Da bo vaša naprava med prevozom zaščitena pred poškodbami, je nameščena v embalažo. Ovitek je izdelan iz materiala, ki se ga da ponovno uporabiti za reciklažo.

Natančno prosim preberite priložena navodila za uporabo in upoštevajte napotke v njih. Po navodilih za uporabo se seznanite z delovanjem in uporabo naprave ter z varnostnimi napotki pri delu. Ta navodila shranite na varno mesto za poznejšo rabo!

- Napravo lahko uporabljajo le osebe, ki natančno preberejo in pravilno dojemajo to navodilo za uporabo. Naprave pa naj ne uporabljajo osebe, ki niso bile dovolj

poučene ali katerih zdravstveno stanje onemogoča normalno opravljanje dela.

- Pred uporabo napravo temeljito pregledajte. Naprave ne uporabljajte, če je varnostni sistem pokvarjen oziroma obrabljen. Nikoli ne izklaplajte varnostnega sistema naprave.
- Napravo uporabljajte le v namen, ki je naveden v priloženem navodilu za uporabo.
- Vedno delajte zbrano. Kontrolirajte svoje delo. Ravnajte previdno. Ne uporabljajte naprave, če ste utrujeni.
- Odgovarjate za varnost na delovnem mestu.
- Nikoli ne puščajte naprave brez nadzora.
- Če želite delo prekiniti, napravo izklopote in jo odložite na varno mesto.
- Nikoli ne uporabljajte naprave na dežju ali v vlažnem oz. mokrem okolju.
- Naprave nikoli ne polivajte z vodo in je ne namakajte v druge tekočine.
- Orodja ne uporabljajte v bližini gorljivih tekočin ali plinov.
- Ne vključujte naprave, če je obrnjena ali izven delovnega položaja.
- Napravo hranite zunaj dosega ostalih oseb, predvsem otrok in tudi domačih živali.
- Ne dovolite drugim osebam, da se dotikajo električne naprave ali kabla.
- Po končanem delu vedno izvlcite vtič iz vtičnice in preverite, če naprava brezhibna.
- Napravo shranite na suho mesto in izven dosega otrok, če je ne uporabljate.
- Napetost v omrežju se mora ujemati z napetostjo na tipski etiketi naprave.
- Napravo lahko popravlja le strokovnjak električar.
- Še pred uvedbo naprave v pogon in po morebitnem udarcu ob trdi del preverite obrabljenost ali če ni poškodovana; morebitna popravila prepustite strokovnjakom.
- Nikoli ne uporabljajte rezervnih delov in opreme, ki jih predhodno ne odobri proizvajalec.
- Napravo uporabljajte samo podnevi ali pa pri dobri umetni svetlobi.
- Preprečite stik naprave in drugih predmetov, **da ne pride** do nastanka kratkega stika.
- Vse kable napeljite tako, da ne ovirajo hoje okoli naprave in ne povzročijo spotike ali poškodbe kablov!
- Pri delu vedno uporabljajte ustrezno delovno in zaščitno obleko in upoštevajte ter storite vse preventivne ukrepe, da preprečite morebitne nezgode.
- Kabel uporabljajte le v namen kateremu služi. Ne nosite naprave za kabel in vtiča ne vlecite iz vtičnice za kabel. Kable zavarujte pred prekomernim pregrevanjem, oljem ali ostrimi robovi.
- Natančno skrbite za svojo napravo. Naprava mora biti vedno čista, da bo varno in pravilno delovala. Redno pregledujte vtič in kabel; če je kateri del poškodovan, prepustite zamenjavo oseb, ki je za to usposobljena. Redno pregledujte priključne in podaljševalne kable; poškodovane zamenjajte z novimi.
- Podaljševalni kabel za zunanjo uporabo. Zunaj uporabljajte le podaljševalne kable, ki so izdelani in odobreni za zunanjo uporabo (parametri: do 20 m premera 1,5 mm<sup>2</sup>, od 20 do 50 m pa premera 2,5 mm<sup>2</sup>).
- Napravo izključite iz omrežja:
  - pred rednim čiščenjem.
  - po vsaki uporabi
- **Osebe, ki zaradi svojih fizičnih, senzoričnih ali duševnih sposobnosti oziroma radi svoje neizkušenosti ali neznanja niso sposobne upravljati naprave, je prav tako ne smejo uporabljati.**
- **V kolikor so naprava, priključni kabel ali jeklina vrv vidno poškodovani, ne uporabljajte oz. ne vključujte stroja.**

- Če je električni kabel naprave poškodovan, ga morata električar ali proizvajalec zamenjati z novim.
- Popravila na tej napravi lahko izvaja le elektro-mehanic. Nestrokovno popravljena naprava je lahko nevarna.
- Za opremo veljajo enaki predpisi.

Güde GmbH & Co. KG ne garantira za škode, ki bi nastale:

- s poškodbami naprave zaradi mehanskih vplivov in preobremenitve.
- spremembe naprave
- Uporaba v namene, ki niso v skladu z navodili.
- Brezpogojno upoštevajte vse varnostne napotke, da bi preprečili telesne poškodbe in škode.



#### Pomembni varnostne napotke

- Še preden se lotite dela, pregledajte napravo, če ni poškodovana in če vsi njeni sestavni deli delujejo pravilno. Predvsem pa preverite brezhibno stanje karabinskih kavljev, ki služijo kot varovalka pred nekontroliranim padanjem bremena in zdrs iz veznih sredstev kot so (vrvi, obročki, transportne zanke itd.).
- Napravo lahko uporabljate le za dviganje bremen, katerih teža ne presega maksimalne nosilnosti naprave, ki jo določi proizvajalec in vpiše v tipsko etiketo izdelka.
- Ne dvigajte bremen, ki so pritrjena v neskladju s predpisi oz. ki bi lahko padla na tla.
  - Breme privežite po priporočilih.
  - Breme, ki ga želite premestiti dvigajte le v navpični legi! Nikoli ne vlecite in ne dvigajte naprave v poševni legi!
- Pod bremenom ali v nevarnem področju naprave ne smejo stati nobene osebe – razen uporabnika. Upoštevajte minimalno varnostno razdaljo 10 m od bremena, ki ga dvigate.
- Bremena lahko dvigate le, če uporabljate ustrezne pritrdilne elemente (vrvi, krogi, pritrdilne zanke itd.) ter v skladu z ustreznimi določili in standardi.
- Ne uporabljajte vrvi naprave za pritrjevanje (vezanje) bremen.
- Napravo lahko vključite šele, če je vrv pravilno poravnana.
- Naprave ne puščajte brez nadzora, če je breme oz. tovor dvignjen.
- Še pred uporabo naprave preverite nosilnost nosilnih struktur naprave.
- Še pred uporabo naprave preverite, če so vrvi nepoškodovane ali če niso obrabljene; s kakršnokoli poškodbo je vrv nevarna, zato jo nemudoma zamenjajte z novo; nova vrv mora s svojimi lastnostmi natančno ustrezati prejšnji oz. dovoljeni nosilnosti naprave. Vrvi lahko zamenjate le z novimi originalnimi vrvmi.
- V primeru težav pri delovanju vrvi se posvetujte s strokovnim prodajalcem in se izognite kakršnimkoli začasnim rešitvam.
- Motor za pogon naprave je opremljen z varovalko motorja. Ne preobremenjujte motorja, če imate težave; preverite, če teža bremena ne presega predpisane meje in nosilnosti vrvi in naprave, oz. če ni prišlo do upada napetosti v omrežju.
- Da lahko v primeru nevarnosti pravočasno reagirate, upravljajte napravo na vidnem mestu, da lahko varno nadzirate cel delovni prostor okoli nje.
- **Poskrbite za to, da se bo vrv navijala na cilinder vedno čisto – slika 5.**
- Prepričajte se, če je vrv pravilno navita na tuljavo: ob koncu vrvi še mora ostati na tuljavi še najmanj tri navitja.

- Nikoli ne spreminjajte tehničnih lastnosti naprave; za dviganje uporabljajte le originalne pripomočke in samo skupaj z napravo.
- Dvižne mehanizme, dobavljene skupaj z napravo uporabljajte le tako, kot je priporočeno v teh navodilih za uporabo. Naprave ne uporabljajte v drug namen ali v sklopu z drugimi napravami.
- Za priključitev električnega kabla naprave na podaljševalni, ne uporabljajte lepilnega traku in drugih pripomočkov.
- Prepričajte se, če se električne lastnosti omrežja za priključitev naprave ujemajo z vrednostmi, ki so navedene na tipski etiketi motorja.
- Preverite tudi parametre in zmogljivost podaljševalnih kablov, ki jih želite uporabiti za napeljavo elektrike, oz. skupaj s to napravo.



#### **Pred vsakršno uvedbo naprave v pogon pregledajte jekleno vrv, če ni poškodovana ali dotrajana. Uporaba naprave s poškodovano vrvjo je strogo prepovedana (slika 3)**

- Dviganje oseb je prepovedano.
- Nered na delovnem mestu lahko privede do nezgode.
- Zavarujte se pred električnim udarom. Ne dotikajte se z deli telesa ozemljenih predmetov.
- Pregledajte, če naprava ni poškodovana. Pred ponovno uporabo naprave natančno preverite varnostni sistem naprave, če deluje pravilno in brezhibno. Preverite, če vsi gibljivi deli naprave delujejo brezhibno, če niso blokirani ali poškodovani. Vsi deli morajo biti pravilno montirani, da so zagotovljeni vsi pogoji delovanja naprave. Poškodovana zaščitna oprema in deli se morajo popraviti ali zamenjati v priznani strokovni delavnici, če v navodilih za uporabo ni drugače navedeno. Zamenjavo poškodovanih stikal prepustite strokovnjakom iz pooblaščenega servisa. Ne uporabljajte naprave, katerih stikala ne delujejo pravilno.
- **Elektromotor naprave je zaščiten s toplotno varovalko. Ko se toplotna varovalka sproži, se naprava zaustavi. Ko se ohladi (približno 5 minut) lahko napravo ponovno vklopite.**
- **Opozorilo: Naprava ni primerna za dolgotrajno uporabo in industrijsko rabo, ker se lahko čez par delovnih ciklov samodejno izklopi. Za industrijsko rabo se uporabljajo stroji, ki morajo biti izdelani v skladu z varnostnimi predpisi, še pred uvedbo v pogon pa jih mora pregledati strokovnjak.**
- Poškodovane dele čimprej zamenjajte z novimi.
- Nikoli se sami ne spuščajte v popravila (izguba garancije in varnosti).
- Naprave ne izpostavljajte po nepotrebnem vremenskim vplivom, neposrednim sončnim žarkom in ne prenizkim temperaturam.
- **Pod višjim bremenom ali v njegovi neposredni bližini je gibanje vseh oseb strogo prepovedano.**
- **Vaša električna naprava je opremljena s stikalom za izklop v sili. V sili lahko pritisnete na rdeče stikalo za izklop v sili! Če želite odviti blokiranje stikala za izklop v sili, ga obrnite za četrto vrtljaja v smeri urnih kazalcev.**
- **Opozorilo:**  
Naprava ima končno stikalo, ki motor ugasne, v kolikor se cilinder odvijje do konca (tri navitja vrvi).

#### Prepovedan način delovanja



#### Navedeni načini uporabe so prepovedani!

1. Dviganje, ko vrv ne visi navpično.
2. Dviganje bremen na tleh
3. Dviganje bremen obešenih izven težišča

- Nihanje z obešenim bremenom z namenom, da premaknemo breme izven smeri naprave.
- Dviganje ali spuščanje bremena, če so v neposredni bližini naprave ovire, ki bi to onemogočale.
- Zapuščanje naprave z dvignjenim bremenom.
- Upravljanje naprave na mestu, ki ni pregledno, oziroma izven uporabnikovega zornega kota.
- Dviganje oseb

Dviganje bremen s težo, ki prekoračuje maksimalno dovoljeno nosilnost naprave.

Uporaba naprave, ki ni v brezhibnem stanju.

Neprekinjeno delovanje: Upoštevajte delovne cikle v skladu z napotki proizvajalca, da preprečite okvare motorja.

Uporaba končnega stikala za dviganje in običajen izklop procesa dviganja.

Da preprečite nenormalno odvijanje vrvi z navitja, ne spuščajte kavlja ali škripčevja do tal.

#### Dviganje bremena s povratnim škripcem.

**⚠ Pri delovanju naprave s povratno (-imi) škripcem (-i), končno stikalo ne deluje! Poskrbite, da škripec ne pride bližje k napravi, kot je dovoljena razdalja 20 cm.**

- Odvijte povratni škripec.
- V povratni škripec napeljite vrv.
- Povratni (-e) škripec (-ce) ponovno namestite; nato privijte vijake.
- Breme, ki ga želite dvigniti, pritrdite na nosilni kavelj.

#### Ukrepi v zasilnih primerih

Poškodovani osebi začnite čimprej dajati ustrezno prvo pomoč in pokličite zdravnika specialista v najkrajšem možnem času. Zavarujte jo pred drugimi nevarnostmi in jo pomirite.

**Zaradi reševanja morebitnih nezgodnih situacij, mora biti na delovnem mestu vedno prisotna omarica ali škatla prve pomoči, v skladu z DIN 13164. Material, potreben za prvo pomoč, ki ga porabite, takoj dopolnite z novim. Če potrebujete strokovno pomoč, izpolnite prosim sledeče podatke:**

- Kraj nezgode
- Vrsta nezgode
- Število ranjenih oseb
- Vrsta poškodbe

#### Zahteve, ki jih mora spolnjevati uporabnik

Uporabnik je pred uporabo naprave dolžan natančno prebrati navodilo za uporabo.

#### Izobrazba

Za uporabo ni potrebna nobena posebna izobrazba, razen strokovnih napotkov v zvezi z uporabo naprave.

#### Minimalna starost

Mladoletniki lahko uporabljajo napravo, ko dopolnijo 16. leto starosti. Izjema so mladoletniki, ki se kot vajenci udeležijo del z namenom, da se naučijo pravilne uporabe; morajo pa biti pod stalnim nadzorom učitelja.

#### Šolanje

Glede pravilne uporabe se posvetujte z izkušeno osebo in natančno preberite navodilo za uporabo. Posebno šolanje zato ni potrebno.

#### Tehnični podatki

Priključek	230 V~50 Hz
Zmogljivost motorja	750 W
najvišja dvizna sila s povratnim škripcem	400 kg
najvišja dvizna sila brez povratnega škripca	200 kg
maks. višina dviga 200 kg	11 m
maks. višina dviga 400 kg	5,5 m
Premer vrvi	3,8 mm

#### Transport in skladiščenje



**Med skladiščenjem poskrbite, da bo naprava shranjena na suhem mestu, nedostopnem za otroke oziroma nepoklicane osebe. Napravo temeljito očistite, če je ne boste uporabljali dalj časa.**

#### Montaža in priprava

##### Namestitvev

- Pri izvzemanju naprave iz ovitka preverite, če so priloženi vsi deli, in preverite pravilno delovanje naprave in opreme. Da ne izgubite pravic do garancije, reklamirajte morebitne manjkajoče dele takoj po dobavi.
- Natančno preberite napotke za uporabo, ki so priloženi napravi (ta priročnik za uporabnika); pri namestitvi in instalaciji naprave se ravnajte natančno v skladu s podatki spodaj.
- Nosilni del, na kateri želite pritrditi napravo, mora prenesti najmanj dvakratno težo bremena, ki ga želite premestiti (Priporočamo Vam, da se glede tega posvetujete s strokovnjakom).
- Naprava se montira predvsem na jekleno cevno premično roko. Uporabljen cevna roka (vzvod) mora biti premera 43 mm – debelina stene pa najmanj: 3 mm.
- Premični vzvod mora biti trdno vgrajen v steno. Usidran mora biti s stabilnim sidrom, ki prenese nastale sile.
- Naprava mora biti vedno pritrjena ravno – nikoli pa ne poševno.
- Če uporabljate povratni škripec, obesite kavelj z bremenom (d) v nosilec kavlja (j) na konzoli (o).

#### Uvedba električne naprave v pogon

##### Korak 1

Prepričajte se, če omrežna napetost vašega omrežja ustreza parametrom na tipski etiketi naprave.

##### Korak 2

Preverite jekleno vrv in ves varnostni sistem naprave, če deluje brezhibno.

##### Korak 3

Preverite, če je naprava pravilno nameščena in če bo prenesla težo bremena, ki ga želite dvigniti.

##### Korak 4

Breme pritrdite tako, da se na prekucne in preverite nosilne elemente.

##### Korak 5

Breme dvigajte navpično in nadzorovano.

**Naprava je sedaj pripravljena za uporabo!**

## Sekundarne nevarnosti in varnostni ukrepi

### Sekundarna nevarnost električnega udara:

Nevarnost	Opis	Varnostni ukrep (-i)
Neposreden stik z električnim tokom	Električni udar	RCD
Posredni stik z električnim tokom	Posredni električni udar preko medija	RCD

### Druge nevarnosti:

Nevarnost	Opis	Varnostni ukrep (-i)
Odbiti predmeti ali brizgajoče tekočine	Nafta lahko brizgne iz črpalke in povzroči resne telesne poškodbe.	Vedno nosite zaščitna očala in rokavice.
Drsenje, spotika ali padec oseb	Električni kabel in naprava sama sta lahko vzrok spotike.	Glede na način namestitve poskrbite za ustrezne varnostne ukrepe. (izberite primerno mesto za namestitev, označite si mesto za namestitev itd.).

## Vzdrževanje in oskrba

1. Pozor - Nevarnost smrtnih poškodb zaradi električnega udara! Pred vsakokratnim čiščenjem in vzdrževanjem izključite napravo iz omrežja. Pozor – nevarnost poškodb naprave! Nikoli ne čistite naprave pod tekočo ali v stoječi vodi. Ne čistite naprave z grobimi ali jedkimi čistilnimi sredstvi, ne uporabljate trdih predmetov, da ne poškodujete naprave. Napravo občasno očistite z vlažno krpo.
2. Redno pregledujte jekleno vrv (m) po celi dolžini, če ni poškodovana oz. če pravilno deluje končno stikalo (e) (naprava naj se dvigne gor do uteži (l), tako da samodejno aktivira izključno stikalo (c)).
3. V kolikor je vrv (m) poškodovana (počena ali scefšana, **glej sliko 3**), jo zamenjajte z novo, originalno vrv. Pri montaži vrvi v nobenem primeru ne pozabite na uteži (l), saj je od tega odvisen varen izklop naprave s skrajnem položaju.
4. Ležaj povratne lopute (n) mažite redno z manjšo količino olja.
5. V kolikor je naprava izklopljena preverite, če so vsi mehanski konstrukcijski deli naprave nepoškodovani.
6. Napravo mora vsaj enkrat letno pregledati strokovnjak. Rezultat preizkusa vpišite v priloženo tehnično knjižico.
7. Jekleno vrv čistite in mažite z mazivom vsak mesec.

## Servis

Ali imate **tehnična vprašanja? Reklamacijo? Ali potrebujete rezervne dele ali nova navodila za uporabo?**

Na naši spletni strani [www.guede.com](http://www.guede.com) Vam bomo v oddelku **Servis** hitro pomagali. Prosimo, pomagajte nam, da bomo lahko mi pomagali vam. Da lahko Vašo napravo v primeru reklamiranja identificiramo, prosimo, da nam pošljete serijsko številko, št. naročila in leto izdelave. Vse navedene podatke boste našli na tipski etiketi. Da imate vse navedene informacije pri roki, jih prosim vnesite tu:

**Serijska številka:**

**Številka naročila:**

**Leto izdelave:**

**Telefon:** +49 (0) 79 04 / 700-360

**Telefaks:** +49 (0) 79 04 / 700-51999

**E-pošta:** [support@ts.guede.com](mailto:support@ts.guede.com)

## Pomembna informacija za stranke

Opozarjamo Vas, da napravo v času garancije ali izven nje vračate zavito v originalnem ovitku. S tem ukrepom se učinkovito prepreči odvečno škodovanje pri transportu ali spornemu reševanju. Naprava je optimalno varovana samo, če je zavita v originalni ovitek in tako je možna tekoča obdelava.

**Kontrolni seznam**

Cenjene stranke,

da prepreči morebitne materialne škode in poškodbe, mora uporabnik naprave skrbeti za napravo tako, da bo vedno delovala varno in brezhibno. Slednji kontrolni seznam naj služi kot osnova za redno kontrolo in preverjanje v časovnih presledkih, ki jih določi uporabnik, istočasno pa tudi kot tehnično dokumentacijo. Popravilo napak, ki jih odkrijete ob uporabi naprave, prepustite strokovnjakom.

<u>Kontrolni spisec/ kontrolna knjiga naprave za navijanje</u>	Datum		Datum		Datum	
	<input type="text"/>		<input type="text"/>		<input type="text"/>	
<b><u>Jeklana vrv:</u></b>	<b>DA</b>	<b>NE</b>	<b>DA</b>	<b>NE</b>	<b>DA</b>	<b>NE</b>
Preverjanje stanja posameznih žic	<input type="checkbox"/>	<input type="checkbox"/>	<input type="checkbox"/>	<input type="checkbox"/>	<input type="checkbox"/>	<input type="checkbox"/>
Pregled jeklene vrvi - mesta zloma	<input type="checkbox"/>	<input type="checkbox"/>	<input type="checkbox"/>	<input type="checkbox"/>	<input type="checkbox"/>	<input type="checkbox"/>
Pregled jeklene vrvi - mesta zvijanja	<input type="checkbox"/>	<input type="checkbox"/>	<input type="checkbox"/>	<input type="checkbox"/>	<input type="checkbox"/>	<input type="checkbox"/>
Pregled stiskanja	<input type="checkbox"/>	<input type="checkbox"/>	<input type="checkbox"/>	<input type="checkbox"/>	<input type="checkbox"/>	<input type="checkbox"/>
<b><u>Kabel:</u></b>						
Pregledovanje električnega kabla	<input type="checkbox"/>	<input type="checkbox"/>	<input type="checkbox"/>	<input type="checkbox"/>	<input type="checkbox"/>	<input type="checkbox"/>
Pregled kabla in stikal	<input type="checkbox"/>	<input type="checkbox"/>	<input type="checkbox"/>	<input type="checkbox"/>	<input type="checkbox"/>	<input type="checkbox"/>
<b><u>Upravljalni del</u></b>						
Preverjanje pokrova stikala	<input type="checkbox"/>	<input type="checkbox"/>	<input type="checkbox"/>	<input type="checkbox"/>	<input type="checkbox"/>	<input type="checkbox"/>
Preverjanje gumbov	<input type="checkbox"/>	<input type="checkbox"/>	<input type="checkbox"/>	<input type="checkbox"/>	<input type="checkbox"/>	<input type="checkbox"/>
<b><u>Pokrov zraènika:</u></b>						
Ohišje zraènika mora biti èisto	<input type="checkbox"/>	<input type="checkbox"/>	<input type="checkbox"/>	<input type="checkbox"/>	<input type="checkbox"/>	<input type="checkbox"/>
<b><u>Zavora:</u></b>						
Preverjanje zavore	<input type="checkbox"/>	<input type="checkbox"/>	<input type="checkbox"/>	<input type="checkbox"/>	<input type="checkbox"/>	<input type="checkbox"/>
<b><u>Pritrdilni vijaki:</u></b>						
Preverjanje vijakov	<input type="checkbox"/>	<input type="checkbox"/>	<input type="checkbox"/>	<input type="checkbox"/>	<input type="checkbox"/>	<input type="checkbox"/>
Preverjanje nosilnih elementov in montažnih delov	<input type="checkbox"/>	<input type="checkbox"/>	<input type="checkbox"/>	<input type="checkbox"/>	<input type="checkbox"/>	<input type="checkbox"/>
Preverjanje naprave - rja	<input type="checkbox"/>	<input type="checkbox"/>	<input type="checkbox"/>	<input type="checkbox"/>	<input type="checkbox"/>	<input type="checkbox"/>
Preverjanje pokrova naprave - zatesnjenost	<input type="checkbox"/>	<input type="checkbox"/>	<input type="checkbox"/>	<input type="checkbox"/>	<input type="checkbox"/>	<input type="checkbox"/>
<b><u>Prikljuèna omarica:</u></b>						
Preverjanje prikljuène omarice - razpoke	<input type="checkbox"/>	<input type="checkbox"/>	<input type="checkbox"/>	<input type="checkbox"/>	<input type="checkbox"/>	<input type="checkbox"/>
<b><u>Konèna stikala:</u></b>						
Preverjanje konènih stikal	<input type="checkbox"/>	<input type="checkbox"/>	<input type="checkbox"/>	<input type="checkbox"/>	<input type="checkbox"/>	<input type="checkbox"/>
<b><u>Kavelj bremena:</u></b>						
Preverjanje kavlja - poškodbe	<input type="checkbox"/>	<input type="checkbox"/>	<input type="checkbox"/>	<input type="checkbox"/>	<input type="checkbox"/>	<input type="checkbox"/>
Preverjanje kavlja - poškodbe	<input type="checkbox"/>	<input type="checkbox"/>	<input type="checkbox"/>	<input type="checkbox"/>	<input type="checkbox"/>	<input type="checkbox"/>
Preverjanje pritrdilne vzmeti	<input type="checkbox"/>	<input type="checkbox"/>	<input type="checkbox"/>	<input type="checkbox"/>	<input type="checkbox"/>	<input type="checkbox"/>



## Uvod

Da biste postigli najduži mogući radni vijek Vašeg električnog postrojenja, prije prvog puštanja uređaja u rad pažljivo pročitajte sve upute navedene u priručniku za korištenje snježnog pluga i priložene sigurnosne upute. Osim toga Vam preporučujemo, da naputak za upotrebu čuvate za slučaj potrebe odnosno za slučaj bilo kakvih sumnja ili pitanja u vezi korištenja višenamjenskog uređaja za oštrenje.



Iz razloga postepenog tehničkog razvoja proizvoda pridržavamo pravo na tehničke izmjene u svrhu poboljšanja performansa istog.

**Kod ovog dokumenta se radi o originalnom naputku za korištenje.**

## ILUSTRATIVNE SLIKE!

### Oznaka:

#### Sigurnost proizvoda:

	
Proizvod ispunjava zahtjeve odgovarajućih normi EU	Provjerena sigurnost proizvoda

#### Zabrane:

	
Opća oznaka zabrane	Zabranjeno korištenje stroja na kiši!
	
Ne dirajte unutarnje dijelove goliim rukama.	Ne vucite / ne nosite za kabao.
	
Provjerite da se ispod tereta ne zadržavaju osobe niti životinje!	Vitlo za namatanje nemote koristiti za dizanje osoba niti životinja!



#### Upozorenje:

	
Upozorenje/Pažnja	Održavajte sigurnosno odstojanje
	
Ovaj uređaj možete priključivati samo u utičnicu sa RCD i na 230V!	

#### Naredbe:

	
Pročitajte upute za upotrebu!	Upotrebjavajte zaštitne cipele!
	
Koristite zaštitne rukavice!	





#### Zaštita životne sredine:

	
Osigurajte stručnu likvidaciju otpada kako ne bi došlo do oštećenja okoliša.	Ambalažu od ljepenke odnesite u odgovarajući centar za skupljanje i reciklažu otpada.
	
Električne ili elektronske uređaje u kvaru i/ili likvidirane uređaje odnesite u odgovarajuće centre za skupljanje otpada.	

#### Ambalaža:

	
Zaštite od vlage.	Ambalaža mora biti okrenuta prema gore.

#### Tehnički podaci

	
Snaga motora	Priključak
	
Duljina i presjek užeta	Visina podizanja tereta težine 200 kg i 400 kg
	
Snaga podizanja bez povratnog kolotura	Snaga podizanja s povratnim kolotutom
	
Težina	

#### Likvidacija

Upute za likvidaciju ovog uređaja proizlaze iz navedenih piktoograma, koji se nalaze na njegovom kućištu na stroju na omotaču. Objašnjenja značenja pojedinačnih ideograma ćete naći u poglavlju „Oznake na stroju“.

#### Likvidacija transportne ambalaže

Ambalaža štiti uređaj od oštećenja tijekom prijevoza. Materijal ambalaže odabran je s obzirom na zaštitu okoliša i način likvidacija, što znači da materijal ambalaže može biti recikliran.

Vraćanjem ambalaže u novi ciklus ponovne upotrebe štitite sirovine i doprinosite smanjenju troškova likvidacije i postupanja s otpadom.

Dijelovi ambalaže (npr. folije Styropor®) mogu biti opasne za djecu. **Postoji opasnost od gušenja!**

Dijelove ambalaže čuvajte van doseg djece i što prije likvidirajte.

#### Korištenje uređaja sukladno njegovoj namjeni

#### Električno vitlo za namatanje užeta GSZ 200/400

Dizalica sa užetom opisana u slijedećem tekstu namijenjena je isključivo za dizanje čvrstih tereta do 400 kg (sa povratnim kolotutom) i može se koristiti za sve radove u kućanstvu ili u slobodno vrijeme.

Ovim uređajem ne mogu se vršiti drugi radovi, nego oni, za koje je ovaj uređaj predviđen i koji su opisani u uputama za korištenje. Svaka drugi način uporabe smatra se za nedozvoljenu uporabu. Proizvođač ne snosi odgovornost za štete i ozljede pri radu s postrojenjem. Vodite računa o tome da naši proizvodi nisu namijenjeni za industrijsku upotrebu.

#### Opseg isporuke (Slika 4)

Uređaj izvadite iz ambalaže i provjerite da li su uređaj i njegovi dijelovi kompletni:

- 1x Povratni kolotur
- 4x Šestorokutni vijak
- 2x Stremen za učvršćivanje
- 1x Priručnik za korisnika

Ukoliko gore navedeni dijelovi nedostaju ili ako su oštećeni, obratite se svome prodavaču.

#### Popis uređaja (vidi sliku 1 i 2)

<b>a</b>	Stremen za učvršćivanje
<b>b</b>	Šestorokutni vijak
<b>c</b>	Stremen za napinjanje
<b>d</b>	Kuka za vješanje tereta
<b>e</b>	Krajnja sklopka za podizanje
<b>f</b>	Motor
<b>g</b>	Tijelo sklopke
<b>h</b>	Upravljačka sklopka
<b>i</b>	Prekidač za slučaj nužde
<b>j</b>	Držać kuke
<b>k</b>	Bubanj za namatanje užeta
<b>l</b>	Uteg za napinjanje
<b>m</b>	Čelično uže
<b>n</b>	Povratni kolotur
<b>o</b>	Konzola
<b>p</b>	Krajnja sklopka za spuštanje

#### Jamstvo

Garantni rok je 12 mjeseci prilikom industrijske uporabe, a 24 mjeseca za potrošača i počinje na dan prodaje uređaja.

Jamstvo se odnosi samo na nedostatke, koji su nastali zbog kvarnog materijala ili putem proizvodnje. Neophodno je, da se prilikom reklamacije dopremi i račun, koji mora biti potpisan od strane prodavača i obilježen datumom te pečatom prodavaonice.

U okvir jamstva ne spadaju kvarovi, koji bi nastali putem nepravilne uporabe kao npr.: preopterećenje stroja, rukovanje silom odnosno zbog štetnog dodira sa stranim predmetima.



#### Važne osnovne sigurnosne upute

Prije početka rada s uređajem pažljivo pročitajte dole navedene sigurnosne propise i naputak za korištenje. Ako predajete uređaj drugim osobama, predajte im, zajedno s aparatom i naputak za korištenje. Naputak za korištenje čuvajte za dalju upotrebu!

**Ambalaža:** Vaš uređaj se prevozi u zaštitnoj ambalaži radi zaštite od oštećenja. Ambalaža jest sirovina koja se može ponovo koristiti odnosno reciklirati.

Pažljivo pročitajte naputak za upotrebu i pridržavajte se navedenih uputa. U Naputku ćete naći informacije o postrojenju, ispravnom načinu korištenja te sigurnosne upute. Naputak čuvajte za kasniju upotrebu.

- Ovaj uređaj mogu koristiti samo osobe koje su prethodno pročitale i shvatile upute navedene u priručniku za korištenje. Osobama koje nisu dovoljno

školovane ili koje nisu u dobrom zdravstvenom stanju, je upotreba ovog uređaja zabranjena.

- Prije uporabe uređaj vizuelno pregledajte. Zabranjeno je koristiti uređaj ako su oštećeni ili istrošeni njegovi zaštitni elementi. Sigurnosni zaštitni elementi se nikad ne smiju stavljati van pogona.
- Uređaj koristiti isključivo u skladu s njegovom namjenom navedenom u ovom naputku za korištenje.
- Pri radu uvijek postupajte s odgovarajućom pažnjom. Pratite svoj rad. Postupajte oprezno. Ne upotrebljavajte uređaj, ako niste koncentrirani.
- Kao korisnik stroja snosite odgovornost za sigurnost na mjestu rada.
- Nikada ne ostavljajte stroj bez nadzora.
- Ako morate prekinuti rad, pohranite uređaj na sigurno mjesto.
- Uređaj se ne smije koristiti na kiši niti u vlažnoj ili mokroj sredini.
- Na aparat nikad ne smije prskati voda niti smije biti uronjeno u bilo kakvu tečnost.
- Električni uređaj ne koristite u blizini zapaljivih tečnosti ili goriva.
- Uređaj nemojte uključivati ako je donjim dijelom prema gore odnosno ako nije u radnom položaju.
- Uređaj čuvajte van dosega ostalih osoba, a posebno djece kao i domaćih životinja.
- Ne dozvolite drugim osobama da diraju električne alate ili kablove. Nakon upotrebe izvadite utikač iz utičnice i provjerite da li uređaj nije oštećen.
- Ako uređaj upravo ne koristite, pohranite ga na suhom mjestu van dosjega djece.
- Mrežni napon mora odgovarati naponu navedenom na tipskoj pločici ovog uređaja.
- Popravke uređaja smije vršiti isključivo električar.
- Prije puštanja uređaja u rad odnosno nakon bilo kakvog udara uređaja u neki predmet provjerite eventualna oštećenja i prema potrebi odnesite ga u servis radi popravka.
- Nikada ne koristite rezervne dijelove niti pribor koji nije preporučen za upotrebu od strane proizvođača.
- Uređaj koristite samo pri dnevnom svjetlu ili uz upotrebu odgovarajuće umjetne rasvjete.
- Pazite da drugi predmeti **ne prouzroče** nastanak kratkog spoja na kontaktima uređaja.
- Sve kablove položite tako da bude isključena opasnost od spotaknuća i slučajno oštećenje kabela!
- Tijekom cijelog vremena izvođenja radova koristite radno odijelo prikladno za predmetnu radnu sredinu i poduzmite odgovarajuće mjere za sprječavanje i prevenciju ozljeda na radu.
- Kabel se smije kroititi isključivo u utvrđene svrhe. Alate ne prenosite za kabel niti ne vucite kabel ako želite izvaditi utikač priključnog kabela iz utičnice. Čuvajte kabao od prekomjerne temperature, ulja i oštih rubova.
- Posvetite odgovarajuću pažnju vašem postrojenju i osigurajte njegovo održavanje. Čuvajte ga postrojenje u čistom i urednom stanju kako biste ga mogli koristiti za siguran rad bez ikakvih problema. Redovito provjeravajte priključni kabel uređaja, u slučaju oštećenja odnesite aparat stručnjaku radi zamjene. U redovitim intervalima provjeravajte produžne kablove, oštećene kablove odmah odnesite u stručni servis radi zamjene.
- Produžni kablovi za vanjsku upotrebu. U vanjskoj sredini koristite samo propisno označene produžne kablove koji su odobreni za korištenje u ove svrhe (do 20 m Ø 1,5 mm<sup>2</sup>, 20-50 m Ø 2,5 mm<sup>2</sup>)
- Odspojite uređaj iz el. mreže
  - - prije svakog čišćenja
  - nakon svake upotrebe
- **Uređaj ne smiju koristiti osobe koje zbog svojih fizičkih, senzoričkih ili psihičkih sposobnosti odnosno neiskustva i neznanja nisu u stanju rukovati s njime.**

- **Zabranjeno je puštati postrojenje u rad ukoliko utvrdite oštećenja na samom postrojenju, kابلu za napajanje ili čeličnom užetu.**
- **Oštećeni kabel za napajanje postrojenja mora biti zamijenjen od strane proizvođača ili stručnog električara.**
- **Popravke ovog stroja smije vršiti isključivo stručno osposobljeni električar. Nestručni popravci postrojenja mogu uzrokovati velike štete.**
- **Za opremu važe jednaki propisi.**

**Güde GmbH & Co. KG ne snosi odgovornost za štete uzrokovane uslijed:**

- **oštećenja postrojenja zbog mehaničkih utjecaja ili preopterećenja.**
- **izmjena uređaja**
- **Korištenje u svrhe koje nisu navedene u Naputku za upotrebu.**
- **Pridrđavajte se svih sigurnosnih uputa kako biste spriječili ozljede na radu i materijalne štete.**



#### **Važna sigurnosna upozorenja**

- Prije početka radova odnosno dizanja tereta neophodno je provjeriti bespriječno funkcioniranje svih sastavnih dijelova dizalice. Posebno provjerite bespriječno stanje karabina koje sprječavaju nehotično odspajanje kuke za dizanje tereta od dijelova za vješanje tereta (užad, prsteni, okca za vješanje itd.).
- Dizalica sa užetom smije se koristiti isključivo za dizanje tereta čija težina ne prekoračuje najvišu dopuštenu težinu navedenu od strane proizvođača na natpisnoj pločici stroja.
- Zabranjeno je dizati teret koji su neispravno pričvršćeni protivno važećim propisima i mogu pasti na pod.
  - Teret učvrstite na propisan način.
  - Teret se smije dizati isključivo u visećem položaju! Nikada nemojte povlačiti odnosno dizati teret u kosom položaju!
- Ispod tereta i u zoni opasnosti u okolini postrojenja ne smiju se zadržavati nikakve osobe – osim korisnika. Neophodno je poštovati najmanju dopuštenu udaljenost od 10 m od podignutg tereta.
- Dizanje bilo kakvih tereta dopušteno je samo uz upotrebu odgovarajućih učvrstnih elemenata (užad, prsteni, onca za vješanje itd.) i u skladu odgovarajućim propisima i tehničkim normama.
- Metalno uže dizalice se ne smije koristiti za pričvršćivanje tereta.
- Stavljanje dizalice u rad dozvoljeno je samo sa savršeno izravnanim užetom (vidi sliku)
- Dizalica sa užetom ne smije ostati bez nadzora ako je na njoj zavješten teret.
- Prije početka radova sa dizalicom neophodno je provjeriti nosivost nosećih struktura.
- Prije početka rada sa vitlom za namatanje užeta provjerite eventualno istrošenje užeta; ako utvrdite tragove oštećenja, neophodno je zamijeniti oštećenu užad novom užadi čija tehnička svojstva moraju odgovarati maksimalnoj dopuštenoj nosivosti vitla za namatanje užeta. Oštećena užad smije biti zamijenjena samo originalnom užadi.
- U slučaju problema s funkcioniranjem dizalice obratite se ovlaštenom dileru, ni u kom slučaju nemojte sami improvizirati popravljati kvar.
- Pogonski motor dizalice nije opremljen osiguračem motora. Motor se zbog toga ne smije opterećivati u slučaju poteškoća; u takvom slučaju provjerite da li težina dizanog tereta nije veća od najviše dopuštene težine dizalice i da li nije došlo do pada mrežnog napona.
- Da biste mogli blagovremeno reagirati u slučaju opasnosti, osoblje stroja se mora tijekom rada sa užetom zadržavati na odgovarajućem mjestu kako bi moglo nadzirati cijelo radno mjesto.

- **⚠ Pri radu uvijek osigurajte glatko namatanje užeta na bubanj. slika 5**
- Provjerite da je uže tijekom rada sa vitlom namotano na bubanj najmanje tri puta (u tri kruga).
- Zabranjeno je vršiti bilo kakve izmjene na vitlu za namatanje užeta; za dizanje tereta koristite isključivo uređaje isporučene zajedno s vitlom.
- Mehanizme za dizanje isporučene zajedno s dizalicom koristite isključivo na način opisan u ovom priručniku. Ove mehanizme ne koristite za druge uređaje niti u druge svrhe.
- Kod priključivanja kabela za dovod struje na produžni kabel ne koristite ljepljive trake niti druga pomagala.
- Provjerite da li električne karakteristike mreže za napajanje vitla za namatanje užeta odgovaraju vrijednostima navedenim na tipskoj pločici motora.
- Ukoliko koristite produžni kabel, provjerite da li kabel i utikač odgovaraju strujnim karakteristikama dizalice za namatanje užeta.
- **⚠ Prije početka rada sa vitlom neophodno je provjeriti eventualna oštećenja čeličnog užeta. Strogo je zabranjeno koristiti vitlo za namatanje ako je čelično uže oštećeno (slika 3)**
- Dizanje osoba pomoću vitla je strogo zabranjeno.
- Nered na radnom mjestu može uzrokovati ozljede pri radu.
- Spriječite ozljede uslijed strujnog udara. Spriječite dodir tijela sa uzemljenim elementima.
- Provjerite da li Vaše postrojenje nije oštećeno. Prije daljeg korištenja odnosno rada s vitlom za namatanje neophodno je pažljivo provjeriti bespriječan rad i ispravno funkcioniranje sigurnosnih elemenata vitla. Provjerite ispravnost funkcioniranja okretnih dijelova da li ne dolazi do blokade istih odnosno da li nisu oštećeni. Svi dijelovi uređaja moraju biti ispravno montirani kako bi bilo osigurano ispravno i bespriječno funkcioniranje uređaja. Oštećen sigurnosni sistem uređaja i dijelova mora biti stručno popavljen ili zamijenjen u servisnoj radionici, ako nije određeno drukčije. Oštećeni prekidači moraju biti zamijenjeni od strane ovlaštenog klijentskog servisa. Nemojte koristiti uređaje čije se sklopke ne mogu isključiti odnosno uključiti.
- **⚠ Elektromotor električnog vitla za namatanje užeta zaštićen je toplotnim osiguračem. U slučaju aktiviranja toplotnog osigurača vitlo za namatanje užeta se automatski zaustavlja. Vitlo za namatanje užeta može se dalje koristiti tek nakon što se ohladi (oko 5 minuta).**
- **⚠ Upozorenje: Vitlo za namatanje užeta nije prikladno za dugoročno korištenje tako da se može nakon nekoliko radnih ciklusa automatski isključiti. Kod industrijske upotrebe postrojenje je podložno ulaznom pregledu prije prvog puštanja u rad u skladu s pravilnikom o sigurnosti na radu.**
- Oštećeni dijelovi moraju biti odmah zamijenjeni.
- Nikad nemojte sami popravljati uređaj (gubitak prava iz jamstva, opasnost od rizika).
- Vitlo za namatanje užeta ne smije biti izloženo negativnim utjecajima klimatskih uvjeta, sunčevim zrakama, prašini niti niskim temperaturama.
- **⚠ Strogo je zabranjeno zadržavanje odnosno kretanje osoba ispod zavještenog tereta ili u neposrednoj blizini istog.**
- **Vaša električna dizalica sa užetom je opremljena prekidačem za isključivanje u nuždi. U slučaju nužde pritisnite crveni gumb! Ukoliko želite deblokirati prekidač za slučaj nužde, okrenite ga za četvrtinu okretaja u smjeru vrtnje kazaljke na satu.**
- **⚠ Upozorenje: Vitlo za namatanje užeta opremljeno je krajnjom sklopkom koja zaustavlja motor ako je uže tri puta namotano na bubnju.**

## Nedozvoljeno korištenje



**Ova dva načina korištenja uređaja su zabranjena!**

1. Zabranjeno je dizanje ako uže ne visi vertikalno.
2. Zabranjeno je pokušati podići teret koji je spojen sa podom.
3. Zabranjeno je dizanje tereta zavješnog van ose težišta.
4. Zabranjeno je „mahati“ teretom s ciljem staviti teret van osovine dizalice.
5. Zabranjeno je dizanje odnosno spuštanje tereta ako se na trasi spuštanja ili dizanja nalaze prepreke.
6. Zabranjeno je napustiti dizalicu ako je na njoj zavješan teret.
7. Zabranjeno je korištenje dizalice na mjestu gdje se cijeli teret ne nalazi u vidnom polju korisnika.
8. Zabranjeno je dizanje osoba.

Zabranjeno je dizanje tereta čija težina prekoračuje maksimalnu dopuštenu nosivost dizalice.

Zabranjeno je korištenje dizalice ako ista nije u besprijeckornom tehničkom stanju.

Zabranjen je neprekidan rad dizalice: pridržavajte se propisanih radnih ciklusa navedenih od strane proizvođača radi ispravnog funkcioniranja motora.

Zabranjeno je korištenje krajnje sklopke za isključivanje dizanja.

Da biste isključili odmatanje užeta sa bubnja, kuka niti dio sa kukom ne smije nalijegati na pod.

## Dizanje tereta s povratnim kolotutom



**Kod rada električnog vitla za namatanje užeta s povratnim kolotutom (koloturima) krajnja sklopka je isključena iz rada! Vodite računa o tome da se povratni kolotur ne smije približiti vitlu na udaljenost manju od 20 cm.**

1. Odvijte povratni kolotur.
2. Stavite uže u povratni kolotur.
3. Ponovno sastavite povratni kolotur (povratne koloture) i dobro zategnite vijke.
4. Vežite dizani teret uz kuku za dizanje.

## Upute za slučaj nužde

Osigurajte prvu pomoć prema vrsti ozljeda i što najbrže potražite stručnu liječničku pomoć. Oštećenu osobu čuvajte od drugih opasnosti i pomirite ga. **Za slučaj eventualnih nezgoda i ozljeda na radu, na radnom mjestu mora biti uvijek na raspolaganju priručna ljekarna za pružanje prve pomoći u skladu sa standardom DIN 13164. Nakon korištenja određenog materijala iz priručne ljekarne neophodno je isti odmah dopuniti. Trebate li pomoć, navedite sljedeće podatke:**

1. Mjesto nezgode
2. Vrsta nezgode
3. Broj ozlijeđenih osoba
4. Vrsta ozljede

## Preporuke prije upotrebe

Prije upotrebe uređaja mora korisnik pažljivo pročitati ove upute za korištenje.

## Kvalifikacija

Osim detaljne upute od strane stručnjaka u vezi korištenja ovog uređaja nije potrebna druga kvalifikacija.

## Minimalna starost osoblja stroja

Sa uređajem smiju raditi samo osobe koje su napunile 16 godina. Jedina iznimka jest rad maloljetnih osoba, uz uvjet da ove osobe rade s uređajem u okviru praktičnih vježbi pod nadzorom stručnog voditelja obuke.

## Obuka

Korištenje uređaja zahtijeva samo odgovarajuću pouku od strane stručne osobe odnosno upoznavanje sa uputama navedenim u naputku za korištenje. Specijalna obuka nije neophodna.

## Tehnički podaci

Napon/frekvencija:	230 V~50 Hz
Snaga motora:	750 W
Najveća dopuštena snaga podizanja s povratnim kolotutom	400 kg
Najveća dopuštena snaga podizanja bez povratnog kolotura	200 kg
Maks. visina dizanja 200 kg:	11 m
Maks. visina dizanja 400 kg:	5,5 m
Promjer užeta	3,8 mm

## Transport i skladištenje



**Uređaj uvijek sačuvajte na suhom mjestu i van dohvata djece ili nepozvanih osoba. Ukoliko aparat dulje vrijeme ne koristite, dobro ga očistite.**

## Montaža i priprema

### Instalacija

- Prilikom raspakiranja dizalice provjerite da li isporuka sadržava sve dijelove i provjerite besprijeckorno tehničko stanje dizalice. Kod reklamacije u garantnom roku dužni ste prijaviti eventualan odmah nakon dostave proizvoda.
- Detaljno pročitajte upute za rukovanje dostavljene zajedno sa dizalom za namatanje užeta (ovaj priručnik), i kod instalacije dizalice za namatanje postupajte točno prema dole navedenim uputama.
- Nosivost nosećeg dijela koji treba biti pričvršćen uz vitlo za namatanje užeta, mora biti najmanje dva puta veća od težine predviđenog tereta (preporučljivo je posavjetovati se sa stručnjakom).
- Vitlo za namatanje užeta montira se uglavnom na čelično cijevno pokretno rame. Presjek korištene čelične cijevi mora biti najmanje 43 mm, s debljinom stjenke od najmanje 3 mm.
- Pokretno rame mora biti čvrsto pričvršćeno uz zid. Pričvršćenje uz zid mora biti vrlo stabilno i otporno na djelovanja nastalih sila.
- Osigurajte da vitlo bude uvijek montirano vodoravno i da ne bude instalirano u iskrivljenom položaju.
- Ako koristite povratni kolotur, zavjesite kuku za vješanje tereta (d) na držač kuke (j) konzole (o).

## Puštanje električnog vitla u rad

### 1. Korak

Provjerite da mrežni napon odgovara naponu navedenom na natpisnoj pločici električnog vitla.

### 2. Korak

Provjerite čelično uže i sve sigurnosne elemente električnog vitla za namatanje užeta.

### 3. Korak

Provjerite da li je električno vitlo za namatanje užeta ispravno instalirano te da li njegova nosivost odgovara težini dizanog tereta.

#### **4. Korak**

Osigurajte teret od prevrtanja i njihanja i provjerite noseće elemente.

#### **5. Korak**

Teret dižite lagano, u vodoravnom smjeru.

**Električno vitlo za namatanje užeta je sada spremno za korištenje!**

#### **Sekundarna opasnost i zaštitne mjere**

##### **Sekundarna opasnost električnog udara:**

Opasnost	Opis	Zaštitna(e) mjera(e)
Neposredan kontakt sa dijelovima pod naponom	Udar električne struje	RCD
Neposredan kontakt sa el. strujom.	Udar električne struje kroz medij	RCD

##### **Ostale vrste opasnosti:**

Opasnost	Opis	Zaštitna(e) mjera(e)
Odbačeni predmeti ili tekućine koje mogu brizgati	Nafta može prskati iz uređaja i uzrokovati ozbiljne ozljede.	Upotrebjavajte zaštitne naočale i rukavice.
Pokliznuće ili pad osoba	Kabel za napajanje i sam uređaj mogu prouzročiti spotaknuće.	Poduzmite odgovarajuće mjere sigurnosti ovisno o načinu instalacije. (odgovarajuće mjesto za instalaciju, označenje mjesta instalacije itd.)

#### **Održavanje uređaja**

1. Pažnja – Opasnost po život uslijed strujnog udara! Prije svakog čišćenja ili radova na održavanju odspojite priključak od baterije. Pažnja – opasnost oštećenja na stroju! Stroj nikad ne čistite mlazom vode odnosno uz upotrebu vode za ispiranje. Za čišćenje nikad ne koristite oštre niti tvrde predmete, u protivnom može doći do oštećenja punjača. Uređaj povremeno očistite vlažnom krpom.
2. U redovitim vremenskim intervalima provjeravajte čelično uže (m) po cijeloj duljini kako biste utvrdili eventualna oštećenja, te funkcionalnost krajnje skloke (e) (izvucite vitlo u gornji položaj tako da uteg za napinjanje (l) aktivira stremen za napinjanje (c)).
3. Oštećeno čelično uže (m) (pukotine ili naprsline, **vidi sliku 3**) zamijenite ga originalnim rezervnim užetom. Prilikom montaže užeta ni u kom slučaju ne smijete zaboraviti montirati uteg za napinjanje (l) kako bi bilo osigurano isključivanje vitla u krajnjem položaju.
4. U redovitim vremenskim intervalima podmažite ležaj povratnog kolotura (n) manjom količinom ulja.
5. Ako je uređaj isključen, provjerite kretanje svih njegovih mehaničkih konstrukcijskih dijelova.
6. Uređaj mora biti najmanje jednom godišnje provjeren od strane stručnjaka. Rezultat tehničkog pregleda mora biti unesen u knjigu tehničkih revizija.
7. Jednom mjesečno očistite čelično uže i podmažite ga mazivom.

#### **Servis**

Imate li tehnička pitanja? Želite podnijeti reklamaciju? Potrebni su Vam rezervni dijelovi ili nupatak za upotrebu? Na našem homepage [www.guede.com](http://www.guede.com) u sekciji Servis ćemo Vam pomoći, brzo i bez nepotrebne papirologije. Molimo Vas da nam pomognete pomoći Vam. Radi jednostavne identifikacije Vašeg stroja u slučaju podnošenja reklamacije,

potreban nam je serijski broj proizvoda, broj za narudžbu te godina proizvodnje. Svi ovi podaci navedeni su na tipskoj pločici stroja. Kako biste imali ove podatke uvijek pri ruci, upišite ih, molim, u dole navedena polja.

**Serijski broj:**

**Broj za narudžbu:**

**Godina proizvodnje:**

**Tel.: +49 (0) 79 04 / 700-360**

**Fax: +49 (0) 79 04 / 700-51999**

**E-Mail: [support@ts.guede.com](mailto:support@ts.guede.com)**

#### **Važna informacija za korisnika**

Proizvod uvijek vraćajte u originalnoj ambalaži ako je u pitanju servis u sklopu garancije. Pomoću ove bezbjednosne mjere učinkovito spriječite oštećenje prilikom transporta i njegovog spornog rješavanja. Uređaj je optimalno zaštićen samo, kada se nalazi u originalnoj ambalaži, čime se osigurava tekuća obrada.

**Popis tehničkih pregleda**

Cijenjeni kupci,

Kak ne bi došlo do ozljeda osoba i materijalnih šteta, korisnik električnog vitla za namatanje užeta dužan je održavati uređaj u besprijekornom i tehnički ispravnom stanju. Slijedeći popis tehničkih pregleda bi trebao služiti kao podloga za redovite tehničke preglede u vremenskim intervalima utvrđenim od strane korisnika, a istovremeno služi i kao prateća dokumentacija. Utvrđene kvarove mora otkloniti ovlašteni servis.

**Kontrolni spisak/kontrolna knjiga dizalice**

	datum		datum		datum	
	<input type="text"/>		<input type="text"/>		<input type="text"/>	
<b><u>Čelično uže:</u></b>	DA	NE	DA	NE	DA	NE
Kontrola pojedinih žica	<input type="checkbox"/>	<input type="checkbox"/>	<input type="checkbox"/>	<input type="checkbox"/>	<input type="checkbox"/>	<input type="checkbox"/>
Pregled čeličnog užeta – mjesta savijanja	<input type="checkbox"/>	<input type="checkbox"/>	<input type="checkbox"/>	<input type="checkbox"/>	<input type="checkbox"/>	<input type="checkbox"/>
Kontrola čeličnog užeta – savijena mjesta	<input type="checkbox"/>	<input type="checkbox"/>	<input type="checkbox"/>	<input type="checkbox"/>	<input type="checkbox"/>	<input type="checkbox"/>
Kontrola prešanja	<input type="checkbox"/>	<input type="checkbox"/>	<input type="checkbox"/>	<input type="checkbox"/>	<input type="checkbox"/>	<input type="checkbox"/>
<hr/>						
<b><u>Kabel:</u></b>						
Kontrola električnog kabla	<input type="checkbox"/>	<input type="checkbox"/>	<input type="checkbox"/>	<input type="checkbox"/>	<input type="checkbox"/>	<input type="checkbox"/>
Pregled kabla sa sklopkama	<input type="checkbox"/>	<input type="checkbox"/>	<input type="checkbox"/>	<input type="checkbox"/>	<input type="checkbox"/>	<input type="checkbox"/>
<hr/>						
<b><u>Upravljački dio:</u></b>						
Pregled štitnika sklopke	<input type="checkbox"/>	<input type="checkbox"/>	<input type="checkbox"/>	<input type="checkbox"/>	<input type="checkbox"/>	<input type="checkbox"/>
Kontrola gumbova	<input type="checkbox"/>	<input type="checkbox"/>	<input type="checkbox"/>	<input type="checkbox"/>	<input type="checkbox"/>	<input type="checkbox"/>
<hr/>						
<b><u>Štitnik ventilatora:</u></b>						
Štitnik ventilatora bez nečistoća	<input type="checkbox"/>	<input type="checkbox"/>	<input type="checkbox"/>	<input type="checkbox"/>	<input type="checkbox"/>	<input type="checkbox"/>
<hr/>						
<b><u>Kočnica:</u></b>						
Kontrola kočnice	<input type="checkbox"/>	<input type="checkbox"/>	<input type="checkbox"/>	<input type="checkbox"/>	<input type="checkbox"/>	<input type="checkbox"/>
<hr/>						
<b><u>Učvrzni vijci:</u></b>						
Kontrola vijaka	<input type="checkbox"/>	<input type="checkbox"/>	<input type="checkbox"/>	<input type="checkbox"/>	<input type="checkbox"/>	<input type="checkbox"/>
Kontrola nosećih elemen. i mont. dijelova	<input type="checkbox"/>	<input type="checkbox"/>	<input type="checkbox"/>	<input type="checkbox"/>	<input type="checkbox"/>	<input type="checkbox"/>
Kontrola uređaja - korozija	<input type="checkbox"/>	<input type="checkbox"/>	<input type="checkbox"/>	<input type="checkbox"/>	<input type="checkbox"/>	<input type="checkbox"/>
Kontrola štitnika uređaja – zabrtvljenost <input type="checkbox"/>	<input type="checkbox"/>	<input type="checkbox"/>	<input type="checkbox"/>	<input type="checkbox"/>	<input type="checkbox"/>	<input type="checkbox"/>
<hr/>						
<b><u>Priključni ormar:</u></b>						
Kontrola priključnog ormara - pukotine	<input type="checkbox"/>	<input type="checkbox"/>	<input type="checkbox"/>	<input type="checkbox"/>	<input type="checkbox"/>	<input type="checkbox"/>
<hr/>						
<b><u>Krajnji prekidači:</u></b>						
Kontrola krajnjih prekidača	<input type="checkbox"/>	<input type="checkbox"/>	<input type="checkbox"/>	<input type="checkbox"/>	<input type="checkbox"/>	<input type="checkbox"/>
<hr/>						
<b><u>Kuka za vješanje tereta:</u></b>						
Pregled kuke - pukotine	<input type="checkbox"/>	<input type="checkbox"/>	<input type="checkbox"/>	<input type="checkbox"/>	<input type="checkbox"/>	<input type="checkbox"/>
Pregled kuke - rupe	<input type="checkbox"/>	<input type="checkbox"/>	<input type="checkbox"/>	<input type="checkbox"/>	<input type="checkbox"/>	<input type="checkbox"/>
Provjeravanje učvrstne opruge	<input type="checkbox"/>	<input type="checkbox"/>	<input type="checkbox"/>	<input type="checkbox"/>	<input type="checkbox"/>	<input type="checkbox"/>

## Uvod

Kako biste postigli što najduži radni vijek ovog postrojenja, prije prvog puštanja istog u rad pažljivo, pročitajte sva uputstva navedena u priručniku za korištenje istog i priložena sigurnosna uputstva. Osim toga preporučujemo Vam da upute za upotrebu sačuvate za slučaj kasnije potrebe odnosno za slučaj bilo kakvih sumnja ili daljih pitanja u vezi korištenja višenamjenskog uređaja za oštrenje.



U vidu postepenog tehničkog razvoja pridržavamo pravo na tehničke izmjene zbog poboljšanja karakteristika proizvoda.

**Ovaj dokument je originalno Uputstvo za upotrebu uređaja.**

## ILUSTRATIVNE SLIKE!

### Oznaka:

#### Bezbjednost proizvoda:

	
Proizvod ispunjava naređenja odgovarajućih direktiva EU	Provjerena bezbjednost proizvoda

#### Zabrane:

	
Opći znak zabrane	Korištenje uređaja na kiši je zabranjeno!
	
Ne dirajte unutarnje dijelove golim rukama.	Ne vucite / ne nosite za kabel.
	
Provjerite da se ispod tereta ne zadržavaju osobe niti životinje!	Vitlo za namatanje nemojte upotrebljavati za dizanje osoba niti životinja!



#### Upozorenje:

	
Upozorenje/Pažnja	Održavajte sigurnosno odstojanje!
	
Ovaj uređaj možete priključivati samo u utičnicu sa RCD i na 230V!	



#### Naredbe:

	
Pročitajte uputstvo za upotrebu!	Upotrebjavajte zaštitnu obuću!
	
Koristite zaštitne rukavice!	



#### Zaštita životne okoline:

	
Osigurajte stručnu likvidaciju otpada kako ne bi došlo do oštećenja okoliša.	Kartonsku ambalažu odnesite u reciklažu ili u odgovarajući centar za skupljanje otpada.
	
Električne ili elektronske uređaje u kvaru i/ili stare uređaje odnesite u odgovarajuće centre za skupljanje otpada.	

#### Ambalaža:

	
Zaštite od vlage.	Ambalaža mora biti okrenuta prema gore.

#### Tehnički podaci

	
Snaga motora	Priključak
	
Dužina i presjek užeta	Visina podizanja tereta težine 200 kg i 400 kg
	
Snaga podizanja bez povratnog kolotura	Snaga podizanja sa povratnim kolotustom
	
Težina	

#### Likvidacija

Uputstva za likvidaciju ovog uređaja proizlaze iz navedenih ideograma, koji se nalaze na njegovom kućištu na uređaju i na ambalaži. Objašnjenja značenja pojedinačnih ideograma ćete naći u poglavlju „Oznake na uređaju“.

#### Likvidacija originalne ambalaže

Originalna ambalaža štiti uređaj od oštećenja prilikom prijevoza. Materijal ambalaže odabran je s obzirom na zaštitu okoliša i način likvidacije, što znači da taj materijal može biti recikliran. Vraćanjem ambalaže u novi ciklus (reciklažu) štite sirovine i doprinosite smanjenju troškova likvidacije i rukovanja s otpadom. Dijelovi ambalaže (npr. folije Styropor®) mogu biti opasne za djecu. **Postoji opasnost od gušenja!** Ambalažu čuvajte van dosega djece ili je što prije likvidirajte.

#### Korištenje uređaja u skladu sa njegovom namjenom

#### Električno vitlo za namatanje užeta GSZ 200/400

Dizalica opisana u slijedećem tekstu namijenjena je isključivo za dizanje čvrstih tereta do 400 kg (sa povratnim kolotustom); može se upotrebljavati za sve radove u domaćinstvu ili u slobodno vrijeme.

Ovim uređajem ne mogu se vršiti drugi radovi, nego oni, za koje je ovaj uređaj predviđen i koji su opisani u uputama za

korištenje. Svaki drugi način korištenja se smatra za nedozvoljenu upotrebu. Proizvođač ne odgovara za štete i ozljede nastale prilikom korištenja uređaja. Vodite računa o tome, da naši proizvodi nisu namijenjeni za industrijsku upotrebu.

#### Opseg isporuke (Slika 4)

Uređaj izvadite iz omotača i provjerite da li su uređaj i njegovi dijelovi u kompletu:

- 1x Povratni kolotur
- 4x Šestorokutni vijak
- 2x Stremen za učvršćivanje
- 1x Priručnik za korisnika

Ako gore navedeni dijelovi nedostaju ili u slučaju da su oštećeni, obratite se prodavaču, kod kojeg ste uređaj kupili.

#### Popis uređaja (vidi slike 1 i 2)

<b>a</b>	<b>Stremen za učvršćivanje</b>
<b>b</b>	<b>Šestorokutni vijak</b>
<b>c</b>	<b>Stremen za napinjanje</b>
<b>d</b>	<b>Kuka za vješanje tereta</b>
<b>e</b>	<b>Krajnja sklopka za podizanje</b>
<b>f</b>	<b>Motor</b>
<b>g</b>	<b>Tijelo sklopke</b>
<b>h</b>	<b>Upravljačka sklopka</b>
<b>i</b>	<b>Prekidač za slučaj nužde</b>
<b>j</b>	<b>Držać kuke</b>
<b>k</b>	<b>Bubanj za namatanje užeta</b>
<b>l</b>	<b>Uteg za napinjanje</b>
<b>m</b>	<b>Čelično uže</b>
<b>n</b>	<b>Povratni kolotur</b>
<b>o</b>	<b>Konzola</b>
<b>p</b>	<b>Krajnja sklopka za spuštanje</b>

#### Garancija

Garantni rok se odnosi isključivo na mane i nedostatke materijala ili mane nastale prilikom proizvodnje. U slučaju reklamacije proizvoda dostavite originalni račun s navedenim datumom nabavke. U okvir garancije ne spadaju kvarovi, koji bi nastali putem nepravilne uporabe kao npr.: preopterećenje stroja, rukovanje silom odnosno zbog štetnog dodira sa stranim predmetima. Garancija se ne odnosi na štete nastale uslijed nepoštivanja uputstava za upotrebu i montažu i prilikom normalne upotrebe.



#### Važna osnovna bezbednosna uputstva

Prije uključivanja uređaja pažljivo pročitajte dole navedene sigurnosne propise i upute za upotrebu. Ukoliko predajete ovaj uređaj drugim osobama, predajte im također i ova uputstva za upotrebu. Upute za upotrebu čuvajte za dalju upotrebu!

**Ambalaža:** Vaš uređaj transportira se u ambalaži radi zaštite od oštećenja. Ambalaža jest sekundarna sirovina koja služi za ponovnu reciklažu.

Pažljivo pročitajte upute za upotrebu i pridržavajte se ih. U ovim Uputama za korisnika ćete naći informacije o uređaju, ispravnom načinu upotrebe te sigurnosna uputstva. Ovo uputstvo za upotrebu čuvajte za dalju upotrebu.

- Ovaj uređaj mogu upotrebljavati samo osobe koje su pročitale i shvatile uputstva navedena u ovom priručniku. Osobama koje nisu dovoljno školovane ili nisu u dobrom zdravstvenom stanju, je upotreba ovog uređaja zabranjena.
- Prije upotrebe uređaj pregledajte. Zabranjeno je koristiti uređaj ako su oštećeni ili istrošeni njegovi zaštitni elementi. Bezbednosni zaštitni elementi se nikad ne smiju stavljati van pogona.

- Uređaj upotrebljavajte isključivo u skladu s njegovom namjenom navedenom u ovom naputku za korištenje.
- Prilikom rada uvijek postupajte s odgovarajućom pažnjom. Pratite svoj rad. Postupajte oprezno. Ne upotrebljavajte uređaj, ako niste koncentrisani.
- Kao korisnik uređaja snosite odgovornost za bezbjednost na mjestu rada.
- Nikad ne ostavljajte stroj bez nadzora.
- Ukoliko morate prekinuti rad, pohranite uređaj na bezbjedno mjesto.
- Uređaj se ne smije upotrebljavati na kiši niti u vlažnoj ili mokroj okolini.
- Na uređaj nikad ne smije prskati voda niti smije biti uronjena u bilo kakvu tečnost.
- Uređaj ne upotrebljavajte u blizini zapaljivih tečnosti ili goriva.
- Uređaj ne uključujte ukoliko je nepravilno namješten, loše okrenut prema gore ili ako nije u radnom položaju.
- Uređaj čuvajte van dohvata tuđih osoba, posebno djece kao i domaćih životinja.
- Ne dozvolite ostalim osobama ili djeci, da diraju električne alate ili kablove. Poslije upotrebe uređaja izvadite utikač iz utičnice i provjerite da nije uređaj oštećen.
- Ako uređaj duže vrijeme ne koristite, pohranite ga na suho mjesto van dosega djece.
- Mrežni napon mora odgovarati naponu navedenom na natpisnoj pločici uređaja.
- Popravke uređaja može vršiti isključivo električar.
- Prije puštanja uređaja u rad odnosno poslije bilo kakvog mehaničkog udara u neki predmet provjerite eventualna oštećenja i prema potrebi odnesite u servis.
- Nikad ne upotrebljavajte rezervne dijelove ni pribor koji nije preporučen od strane proizvođača.
- Uređaj koristite samo pri dnevnom svjetlu ili uz upotrebu odgovarajuće umjetne rasvjete.
- Pobrinite se, da ostali predmeti **ne prouzroče** kratak spoj na kontaktima uređaja.
- Sve kablove položite tako da bude isključena opasnost od spotaknuća i slučajno oštećenje kablova!
- U toku cijelog vremena izvođenja radova upotrebljavajte radno odijelo prikladno za predmetnu radnu sredinu i poduzmite odgovarajuće bezbjednosne mjere za sprječavanje i prevenciju ozljeda pri radu.
- Kabel se može upotrebljavati samo u utvrđene svrhe. Alate ne prenosite ni ne vucite kabel ukoliko želite izvaditi utikač kablova iz utičnice. Kabao čuvajte od prekomjerne temperature, ulja i oštih predmeta.
- Posvetite odgovarajuću pažnju vašem uređaju i obezbjedite njegovo održavanje. Čuvajte ga u čistom i urednom stanju kako biste ga mogli koristiti za bezbjedan rad bez ikakvih problema. Redovito provjeravajte el. kabel uređaja, ukoliko je oštećen odnesite uređaj stručnjaku radi zamjene. U redovitim intervalima provjeravajte produžne kablove; oštećene kablove odmah odnesite u servis radi zamjene.
- Produžni kabel za spoljnu upotrebu. U vanjskoj okolini upotrebljavajte samo propisno označene produžne kablove koji su odobreni za upotrebu u te svrhe (do 20 m Ø 1,5 mm<sup>2</sup>, 20-50 m Ø 2,5 mm<sup>2</sup>)
- Isključite uređaj iz el. mreže
  - prije svakog čišćenja
  - poslije svake upotrebe
- **Osobama, koje zbog svojih fizičkih, senzoričkih ili psihičkih sposobnosti odnosno neiskustva i neznanja nisu u stanju rukovati s njime, je korištenje uređaja zabranjeno.**
- **Zabranjeno je puštati uređaj u rad ako utvrdite oštećenja na njemu, na električnom kablovu ili čeličnom užetu.**
- **Oštećeni električni kabel postrojenja mora biti zamijenjen od strane proizvođača ili stručnog električara.**
- **Popravke ovog uređaja može vršiti isključivo stručno osposobljeni električar. Amaterski popravci uređaja mogu uzrokovati velike štete.**



- Za opremu važe isti propisi.

**Güde GmbH & Co. KG ne odgovara za štete nastale zbog:**

- oštećenja uređaja zbog mehaničkih utjecaja ili preopterećenja.
- izmjena uređaja
- Upotreba u svrhe koje nisu navedene u Uputama za upotrebu.
- Pridržavajte se svih bezbjednosnih uputa da biste spriječili ozljede pri radu i materijalne štete.



#### Važna bezbjednosna upozorenja

- Prije početka radova odnosno dizanja tereta mora je provjeriti besprijekorno funkcionisanje svih sastavnih dijelova dizalice. Posebno provjerite besprijekorno stanje karabina koje onemogućuju nehotično odspajanje kuke za dizanje tereta od dijelova za vješanje tereta (užad, prsteni, okca za vješanje itd.).
- Uređaj smije se upotrebljavati samo za dizanje tereta čija težina ne smije da prekorači najvišu preporučenu težinu navedenu od strane proizvođača na natpisnoj pločici uređaja.
- Zabranjeno je podizati teret koji je neispravno pričvršćen protivno važećim propisima i može pasti na pod.
  - Teret fiksirajte na propisan način.
  - Teret se smije dizati isključivo u visećem položaju! Nikad ne povlačite odnosno ne dižite teret u kosom položaju!
- Ispod tereta i u zoni opasnosti u blizini uređaja ne smiju se zadržavati nikakve osobe – osim korisnika. Neophodno je poštovati najmanju dopuštenu udaljenost 10 m od podignutog tereta.
- Dizanje bilo kakvih tereta dopušteno je samo uz upotrebu odgovarajućih učvršćenih elemenata (užad, prsteni, onca za vješanje itd.) i u skladu odgovarajućim propisima i tehničkim standardima.
- Metalno uže dizalice se ne smije upotrebljavati za fiksiranje tereta.
- Stavljanje dizalice u rad dozvoljeno je samo sa savršeno izravnanim užetom (vidi sliku)
- Dizalica sa užetom ne smije ostati bez nadzora ukoliko je na njoj zavješena teret.
- Prije početka radova s dizalicom neophodno je provjeriti nosivost nosećih elemenata.
- Prije upotrebe vitla provjerite eventualno istrošenje užeta; ukoliko utvrdite tragove oštećenja, neophodno je zamijeniti oštećenu užad novom; tehnička svojstva nove užadi moraju odgovarati maksimalnoj dozvoljenoj nosivosti vitla za namatanje užeta. Oštećena užad smije biti zamijenjena samo originalnom užadi.
- U slučaju problema s funkcionisanjem dizalice obratite se ovlaštenom dileru, ni u kom slučaju nemojte sami improvizirano popravljati kvar.
- Motor dizalice nije opremljen osiguračem motora. Motor se zbog toga ne smije opterećivati u slučaju poteškoća; u takvom slučaju provjerite da li težina tereta nije veća od najviše dopuštene težine dizalice i da li nije došlo do pada mrežnog napona.
- Kako biste mogli blagovremeno reagirati u slučaju opasnosti, osoblje se mora tijekom rada sa užetom zadržavati na odgovarajućem mjestu da bi moglo nadzirati cijelu situaciju na radnom mjestu.
- **Prilikom rada uvijek obezbjedite glatko namatanje užeta na bubanj - slika 5**
- Pobrinite se da uže bude tijekom rada sa vitlom namotano na bubanj najmanje tri puta (u tri kruga).
- Zabranjeno je vršiti bilo kakve izmjene na vitlu za namatanje užeta; za dizanje tereta upotrebljavajte isključivo uređaje isporučene zajedno s vitlom.
- Mehanizme za dizanje isporučene zajedno s dizalicom upotrebljavajte samo na način opisan u ovom priručniku. Ove mehanizme ne upotrebljavajte za druge uređaje niti u druge svrhe.
- Prilikom priključivanja kabla za dovod struje na produžni kabel ne upotrebljavajte ljepljive trake niti druga pomagala.
- Provjerite da li električne karakteristike el. mreže vitla za namatanje užeta odgovaraju vrijednostima navedenim na tipskoj pločici motora.
- Kad koristite produžni kabel, provjerite da li kabel i utikač odgovaraju strujnim karakteristikama ovoga uređaja.
- **Prije početka rada neophodno je provjeriti eventualna oštećenja čeličnog užeta. Strogo je zabranjeno upotrebljavati vitlo za namatanje ukoliko je čelično uže oštećeno (slika 3)**
- Dizanje osoba pomoću vitla strogo je zabranjeno.
- Nered na radilištu može uzrokovati ozljede pri radu.
- Spriječite ozljede zbog strujnog udara! Spriječite kontakt sa uzemljenim dijelovima uređaja.
- Provjerite da li Vaš uređaj nije oštećen. Prije dalje upotrebe odnosno rada s vitlom neophodno je pažljivo provjeriti besprijekoran rad i ispravno funkcionisanje bezbjednosnih elemenata vitla. Provjerite ispravnost funkcionisanja okretnih dijelova da li ne dolazi do blokade istih odnosno da li nisu oštećeni. Svi dijelovi uređaja moraju biti ispravno montirani da bi bilo obezbjeđeno pravilno i besprijekorno funkcionisanje uređaja. Oštećeni bezbjednosni sistem uređaja i njegovih dijelova mora biti stručno popravljen ili zamijenjen u servisnoj radionici, ako nije određeno drukčije. Oštećeni prekidači moraju biti zamijenjeni od strane ovlaštenog klijentskog servisa. Nemojte upotrebljavati uređaje čije se sklopke ne mogu isključiti odnosno uključiti.
- **Elektromotor električnog vitla za namatanje užeta zaštićen je toplotnim osiguračem. U slučaju uključivanja toplotnog osigurača vitlo za namatanje užeta se automatski zaustavlja. Uređaj se može dalje upotrebljavati tek poslije kad se ohladi (tzn. oko 5 minuta).**
- **Upozorenje: Ovaj uređaj nije prikladan za dugoročnu upotrebu tako da se može poslije nekoliko radnih ciklusa automatski isključiti. U slučaju industrijske upotrebe uređaj je podložan ulaznom pregledu prije prvog puštanja u rad u skladu s pravilnikom o bezbjednosti na radu.**
- Oštećeni dijelovi moraju biti odmah zamijenjeni.
- Nikad nemojte sami popravljati uređaj (gubitak prava iz garancije, opasnost od ozljeda).
- Vitlo za namatanje užeta ne smije biti izloženo negativnim utjecajima klimatskih uvjeta, sunčevim zrakama, prašini niti niskim temperaturama.
- **Strogo je zabranjeno zadržavanje odnosno kretanje osoba ispod zavješene tereta ili u neposrednoj blizini istog.**
- **Vaš uređaj je opremljen bezbjednosnim prekidačem za isključivanje u nuždi. U slučaju nužde pritisnite crveno dugme!! Ukoliko želite deblokirati prekidač za slučaj nužde, okrenite ga za četvrtinu okretaja u smjeru vrtnje kazaljke na satu.**
- **Upozorenje: Vitlo za namatanje užeta opremljeno je krajnjom sklopkom koja zaustavlja motor ukoliko je uže tri puta namotano na bubanj.**

#### Nedozvoljena upotreba



**Ova dva načina upotrebe uređaja su zabranjena!**

1. Zabranjeno je podizanje ako uže ne visi okomito.
2. Zabranjeno je pokušati podići teret koji je fiksiran na pod.
3. Zabranjeno je podizanje tereta zavješene van ose težišta.
4. Zabranjeno je „mahati“ teretom s ciljem staviti teret van osovine dizalice.

5. Zabranjeno je podizanje odnosno spuštanje tereta, ukoliko se na putanji spuštanja ili dizanja nalaze bilo koje prepreke.
6. Zabranjeno je napustiti uređaj ukoliko je na njoj zavješten teret.
7. Zabranjena je upotreba dizalice na mjestu gdje se cijeli teret ne nalazi u vidnom polju korisnika.
8. Zabranjeno je dizanje osoba.

Zabranjeno je dizanje tereta čija težina prekoračuje maksimalnu dozvoljenu nosivost uređaja.

Zabranjena je upotreba dizalice ukoliko ista nije u besprijekornom tehničkom stanju.

Zabranjen je neprekidan rad dizalice: pridržavajte se propisanih radnih ciklusa preporučenih od strane proizvođača radi ispravnog rada motora.

Zabranjena je upotreba krajnje sklopke za isključivanje dizanja.

Kako biste isključili odmatanje užeta sa bubnja, kuka niti dio sa kukom ne smije nalijegati na pod.

#### Dizanje tereta s povratnim kolotutom

 **Prilikom rada električnog vitla za namatanje užeta s povratnim kolotutom (koloturima) krajnja sklopka je isključena iz funkcije! Vodite računa o tome da se povratni kolotur ne smije približiti vitlu na udaljenost manju od 20 cm.**

1. Odvrnite povratni kolotur.
2. Stavite užu u povratni kolotur.
3. Ponovno sastavite povratni kolotur (povratne koloture) i dobro zategnite vijke.
4. Vežite teret uz kuku za dizanje.

#### Postupanje u slučaju nužde

Pružite povređenom licu prvu pomoć koja odgovara vrsti povrede i odmah potražite lekarsku pomoć. Zaštitite povređeno lice od drugih povreda i probajte da ga smirite. Za slučajeve nesreće i povreda na radnom mestu mora biti na raspolaganju i priručna apoteka za pružanje prve pomoći i to prema standardu DIN 13164. Upotrebljeni materijal iz priručne apoteke treba zatim odmah dopuniti.

**Ako tražite lekarsku pomoć, navedite sledeće podatke:**

1. Mesto nezgode
2. Vrsta nezgode
3. Broj povređenih lica
4. Vrsta povrede

#### Preporuke prije korištenja

Prije korištenja uređaja mora korisnik pažljivo pročitati ova uputstva za korištenje.

#### Kvalifikacija

Osim detaljnih uputstava od strane stručnjaka u vezi korištenja ovog uređaja nije potrebna druga kvalifikacija.

#### Minimalna starost osoblja, koje koristi uređaj

Uređaj mogu koristiti samo osobe koje su napunile 18 godina. Jedina iznimka je rad maloljetnih osoba, pod uslovom da ove osobe rade s uređajem u okviru praktičnih vježbi pod nadzorom stručnog voditelja.

#### Obuka

Primjena uređaja zahtijeva samo odgovarajuću pouku od strane stručnjaka odnosno upoznavanje sa uputama

navedenim u uputstvu za korištenje. Specijalna obuka nije potrebna.

#### Tehnički podaci

<b>Napon/frekvencija:</b>	230 V~50 Hz
<b>Snaga motora:</b>	750 W
<b>Najveća dozvoljena snaga podizanja s povratnim kolotutom</b>	400 kg
<b>Najveća dozvoljena snaga podizanja bez povratnog kolotura</b>	200 kg
<b>Maks. visina dizanja 200 kg:</b>	11 m
<b>Maks. visina dizanja 400 kg:</b>	5,5 m
<b>Promjer užeta</b>	3,8 mm

#### Način transporta i skladištenja



**Uređaj uvijek sačuvajte na suhom mjestu i van dohvata djece ili nepozvanih osoba. Ukoliko aparat duže vrijeme ne upotrebljavate, temeljito ga očistite.**

#### Montaža i priprema

##### Instalacija

- Prilikom raspakiranja dizalice provjerite da li komplet sadrži sve dijelove i provjerite besprijekorno tehničko stanje dizalice. Prilikom reklamiranja u sklopu garancije morate prijaviti eventualan kvar odmah nakon dostave proizvoda.
- Detaljno pročitajte sva uputstva za rukovanje priložene ovom proizvodu (tj ovaj priručnik), i prilikom instalacije dizalice za namatanje postupajte precizno prema dolje navedenim uputstvima.
- Nosivost nosećeg dijela koji treba biti pričvršćen uz vitlo za namatanje užeta, mora biti najmanje dva puta veća od težine predviđenog tereta (preporučljivo je posavjetovati se sa stručnjakom).
- Vitlo za namatanje užeta montira se uglavnom na čelično cijevno pokretno rame. Presjek upotrebijene čelične cijevi mora biti najmanje 43 mm, s debljinom zida najmanje 3 mm.
- Pokretno rame mora biti čvrsto fiksirano uz zid. Pričvršćenje uz zid mora biti vrlo stabilno i otporno na djelovanja nastalih sila.
- Vitlo mora biti uvijek montirano vodoravno, međutim ne smije biti instalirano u iskrivljenom položaju.
- Ukoliko upotrebljavate povratni kolotur, zavjesite kuku za vješanje tereta (d) na držač kuke (j) konzole (o).

#### Puštanje električnog vitla u rad

##### 1. Korak

Provjerite da električna napetost odgovara napetosti navedenoj na natpisnoj pločici električnog vitla.

##### 2. Korak

Provjerite čelično užu i sve bezbjednosne elemente električnog vitla za namatanje užeta.

##### 3. Korak

Provjerite da li je električno vitlo za namatanje užeta ispravno instalirano te da li njegova nosivost odgovara težini podizanog tereta.

##### 4. Korak

Obezbjedite teret od prevrtanja i njihanja i provjerite noseće elemente.

##### 5. Korak

Teret dižite lagano, u vodoravnom smjeru.

**Električno vitlo za namatanje užeta je spremno za upotrebu!**

**Sekundarna opasnost i zaštitne mjere****Sekundarna opasnost električnog udara:**

Opasnost	Opis	Zaštitna(e) mjera(e)
Neposredan kontakt sa dijelovima pod naponom	Udar električne struje	RCD
Neposredan dodir sa el. strujom.	Udar električne struje kroz medij.	RCD

**Ostale vrste opasnosti:**

Opasnost	Opis	Zaštitna(e) mjera(e)
Odbačeni predmeti ili tekućine koje mogu brizgati.	Dizel može prskati iz pumpe i uzrokovati ozbiljne ozljede.	Upotrebjavajte zaštitu očiju i zaštitne rukavice.
Pokliznuće ili pad osoba	El. kabel i sam uređaj mogu prouzročiti spotaknuće.	Poduzmite odgovarajuće mjere bezbjednosti ovisno o načinu instalacije. (odgovarajuće mjesto za namještanje, označenje mjesta za namještanje itd.)

**Održavanje uređaja**

1. Pažnja – Opasnost po život zbog strujnog udara! Prije svakog čišćenja ili radova na održavanju odspojite priključak od baterije. Pažnja – opasnost oštećenja na uređaju! Uređaj nikad ne čistite mlazom vode odnosno uz upotrebu vode za ispiranje. Za čišćenje uređaja nikad ne koristite oštre niti tvrde predmete, u protivnom može doći do oštećenja istog. Uređaj povremeno očistite vlažnom krpom.
2. U redovitim vremenskim intervalima provjeravajte čelično uže (m) po cijeloj dulžini da provjerite eventualna oštećenja i funkcionalnost krajnje sklopke (e) (izvucite vitlo u gornji položaj tako da uteg za napinjanje (l) aktivira stremen za napinjanje (c)).
3. Oštećeno uže (m) (pukotine ili naprsline, **vidi sliku 3**) zamijenite ga originalnim rezervnim užetom. Prilikom montiranja užeta nikad ne smijete zaboraviti montirati uteg za napinjanje (l) kako bi bilo obezbjeđeno isključivanje vitla u krajnjem položaju.
4. U redovitim vremenskim intervalima podmažite ležaj povratnog kolotura (n) manjom količinom maziva.
5. Ukoliko je uređaj isključen, provjerite kretanje svih njegovih mehaničkih dijelova i konstrukciju.
6. Uređaj mora biti najmanje jednom godišnje provjeren od strane stručnjaka. Rezultat tehničkog pregleda mora biti unesen u knjigu tehničkih revizija.
7. Svaki mjesec očistite čelično uže i podmažite ga mazivom.

**Servis**

Imate li tehnička pitanja? Želite da date reklamaciju? Potrebni su Vam rezervni delovi ili uputstvo za upotrebu? Na našem homepage sajtu [www.guede.com](http://www.guede.com), u sekciji 'Servis', pomoći ćemo Vam brzo i bez nepotrebne papirologije. Molimo Vas da nam pomognete kako bismo mi pomogli Vama. Radi jednostavne identifikacije Vašeg uređaja u slučaju podnošenja reklamacije, potreban nam je serijski broj proizvoda, broj za narudžbu kao i godina proizvodnje. Svi ti podaci navedeni su na tipskoj pločici uređaja. Kako biste te podatke imali uvek pri ruci, molimo da ih upišete u dole navedena polja.

**Serijski broj:**  
**Broj za narudžbu:**  
**Godina proizvodnje:**

**Tel.:** +49 (0) 79 04 / 700-360  
**Fax:** +49 (0) 79 04 / 700-51999  
**E-Mail:** [support@ts.guede.com](mailto:support@ts.guede.com)

**Važna informacija za korisnika**

Proizvod uvijek vraćajte u originalnoj ambalaži ukoliko je u pitanju servis u sklopu garancije. Pomoću ove sigurnosne mjere učinkovito spriječite oštećenje prilikom transporta i njegovog spornog rješavanja. Uređaj je optimalno zaštićen samo, kada se nalazi u originalnoj ambalaži, čime se osigurava tekuća obrada.

**Popis tehničkih pregleda**

Cijenjeni klijenti,

Da ne bi došlo do ozljeda osoba i materijalnih šteta, korisnik ovog električnog uređaja mora isti održavati u besprijekornom i tehnički ispravnom stanju. Slijedeći popis tehničkih pregleda bi trebao služiti kao podloga za redovite tehničke preglede u vremenskim intervalima utvrđenim od strane korisnika, a istovremeno služi i kao prateća dokumentacija. Utvrđene kvarove mora otkloniti stručnjak ovlaštenog servisa.

**Kontrolni spisak/kontrolna knjiga dizalice**

	datum		datum		datum	
	<input type="text"/>		<input type="text"/>		<input type="text"/>	
	DA	NE	DA	NE	DA	NE
<b><u>Čelično uže:</u></b>						
Kontrola pojedinih žica	<input type="checkbox"/>	<input type="checkbox"/>	<input type="checkbox"/>	<input type="checkbox"/>	<input type="checkbox"/>	<input type="checkbox"/>
Pregled čeličnog užeta – mjesta savijanja	<input type="checkbox"/>	<input type="checkbox"/>	<input type="checkbox"/>	<input type="checkbox"/>	<input type="checkbox"/>	<input type="checkbox"/>
Kontrola čeličnog užeta – savijena mjesta	<input type="checkbox"/>	<input type="checkbox"/>	<input type="checkbox"/>	<input type="checkbox"/>	<input type="checkbox"/>	<input type="checkbox"/>
Kontrola prešanja	<input type="checkbox"/>	<input type="checkbox"/>	<input type="checkbox"/>	<input type="checkbox"/>	<input type="checkbox"/>	<input type="checkbox"/>
<hr/>						
<b><u>Kabel:</u></b>						
Kontrola električnog kabla	<input type="checkbox"/>	<input type="checkbox"/>	<input type="checkbox"/>	<input type="checkbox"/>	<input type="checkbox"/>	<input type="checkbox"/>
Pregled kabla sa sklopkama	<input type="checkbox"/>	<input type="checkbox"/>	<input type="checkbox"/>	<input type="checkbox"/>	<input type="checkbox"/>	<input type="checkbox"/>
<hr/>						
<b><u>Upravljački dio:</u></b>						
Predled štitnika sklopke	<input type="checkbox"/>	<input type="checkbox"/>	<input type="checkbox"/>	<input type="checkbox"/>	<input type="checkbox"/>	<input type="checkbox"/>
Kontrola dugmadi	<input type="checkbox"/>	<input type="checkbox"/>	<input type="checkbox"/>	<input type="checkbox"/>	<input type="checkbox"/>	<input type="checkbox"/>
<hr/>						
<b><u>Štitnik ventilatora:</u></b>						
Štitnik ventilatora bez nečistoća	<input type="checkbox"/>	<input type="checkbox"/>	<input type="checkbox"/>	<input type="checkbox"/>	<input type="checkbox"/>	<input type="checkbox"/>
<hr/>						
<b><u>Kočnica:</u></b>						
Kontrola kočnice	<input type="checkbox"/>	<input type="checkbox"/>	<input type="checkbox"/>	<input type="checkbox"/>	<input type="checkbox"/>	<input type="checkbox"/>
<hr/>						
<b><u>Učvrzni vijci:</u></b>						
Kontrola vijaka	<input type="checkbox"/>	<input type="checkbox"/>	<input type="checkbox"/>	<input type="checkbox"/>	<input type="checkbox"/>	<input type="checkbox"/>
Kontrola nos. elem. i montažih dijelova	<input type="checkbox"/>	<input type="checkbox"/>	<input type="checkbox"/>	<input type="checkbox"/>	<input type="checkbox"/>	<input type="checkbox"/>
Kontrola uređaja - korozija	<input type="checkbox"/>	<input type="checkbox"/>	<input type="checkbox"/>	<input type="checkbox"/>	<input type="checkbox"/>	<input type="checkbox"/>
Kontrola štitnika uređaja – zaptivenost	<input type="checkbox"/>	<input type="checkbox"/>	<input type="checkbox"/>	<input type="checkbox"/>	<input type="checkbox"/>	<input type="checkbox"/>
<hr/>						
<b><u>Priključni ormar:</u></b>						
Kontrola priključnog ormara - pukotine	<input type="checkbox"/>	<input type="checkbox"/>	<input type="checkbox"/>	<input type="checkbox"/>	<input type="checkbox"/>	<input type="checkbox"/>
<hr/>						
<b><u>Krajnji prekidači:</u></b>						
Kontrola krajnjih prekidača	<input type="checkbox"/>	<input type="checkbox"/>	<input type="checkbox"/>	<input type="checkbox"/>	<input type="checkbox"/>	<input type="checkbox"/>
<hr/>						
<b><u>Kuka za vješanje tereta:</u></b>						
Pregled kuke - pukotine	<input type="checkbox"/>	<input type="checkbox"/>	<input type="checkbox"/>	<input type="checkbox"/>	<input type="checkbox"/>	<input type="checkbox"/>
Pregled kuke - naprsline	<input type="checkbox"/>	<input type="checkbox"/>	<input type="checkbox"/>	<input type="checkbox"/>	<input type="checkbox"/>	<input type="checkbox"/>
Provjeravanje učvrsnih opruge	<input type="checkbox"/>	<input type="checkbox"/>	<input type="checkbox"/>	<input type="checkbox"/>	<input type="checkbox"/>	<input type="checkbox"/>

## Introducere

Pentru ca să vă bucurați cât mai mult de noul dumneavoastră utilaj, vă rugăm ca, înainte de îl utiliza, să citiți cu atenție modul de utilizare și instrucțiunile de securitate atașate. Vă mai recomandăm de asemeni ca să puneți la loc sigur modul de utilizare pentru cazul în care, mai târziu, veți dori să vă reîmprospătați cunoștințele referitoare la funcțiunile produsului.



Ne străduim permanent să îmbunătățim produsele noastre. De aceea ne rezervăm dreptul de a efectua modificări tehnice în scopul optimizării produsului.

**Acest document reprezintă versiunea originală a modului de utilizare a produsului.**

## FIGURI ILUSTRATIVE!

### Marcare:

#### Securitatea produsului:

	
Produsul corespunde normelor UE aferente	Securitatea produsului verificată



#### Interdicții:

	
Interdicție generală	Se interzice utilizarea pe ploaie!
	
Este interzis de a pune mâna în interior!	Este interzis de a trage/deplasa de cablu
	
Aveți grijă să nu se afle persoane sau animale sub sarcină!	Nu ridicați persoane sau animale cu trolul!



#### Avertisment:

	
Avertisment/atenție	Respectați distanța sigură
	
Utilajul poate fi conectat numai la o priză de 230V cu RCD!	



#### Comenzi:

	
Citiți modul de operare!	Folosiți încălțăminte de protecție!
	
Utilizați mănuși de protecție!	







## Ocotirea mediului ambiant:

	
Lichidați deșeurile în mod profesional astfel, ca să evitați poluarea mediului ambiant.	Ambalajul din carton poate fi predat la punctele de colectare în scopul reciclării.
	
Aparatele electrice sau electronice defecte și /sau lichidate trebuie să fie predate la puncte de colectare corespunzătoare.	

## Ambalaj:

	
Protejați de umezeală	Direcția ambalajului – în sus

## Date tehnice

	
Putere motor	Cuplare
	
Lungime și diametru cablu	Înălțime cursă la 200 kg și 400 kg
	
Forța de ridicare fără scripete	Forța de ridicare cu scripete de întoarcere
	
Greutate	

## Lichidare

Instrucțiunile de lichidare reies din pictogramele amplasate pe dispozitiv, respectiv pe ambalaj. Descrierea semnificației pentru fiecare în parte găsiți în capitolul „Însemnări pe mașină”.

### Lichidarea ambalajului de transport

Ambalajul ferește mașina de deteriorare la transport. Materialele ambalajelor sunt alese de regulă în funcție de protejerea acestora a mediului înconjurător și de modalitatea de lichidare și de aceea pot fi reciclate. Returnarea ambalajelor în circuitul materialelor economisește materiile prime și reduce costurile de lichidare a deșeurilor. Unele părți ale ambalajului (de ex. folia, Styropor®) pot fi periculoase pentru copii. **Există pericolul de sufocare!** Părțile ambalajului păstrați în afara accesului copiilor și lichidați cât mai repede.

## Utilizare conform destinației

### Trolul electric cu cablu GSZ 200/400

Trolul cu cablu descris în textul care urmează a fost conceput în exclusivitate pentru ridicarea sarcinilor solide până la 400 kg (cu scripete de întoarcere) și poate fi utilizat pentru toate lucrările desfășurate în casă sau în timpul liber

Cu acest utilaj nu pot fi efectuate alte lucrări decât cele pentru care a fost construit și care sunt descrise în modul de

operare. Orice altă utilizare este considerată a fi contrarie destinației. Producătorul nu garantează daunele ulterioare. Aveți în vedere, vă rog, că acest aparat nu este conceput pentru uz industrial

#### Volumul livrării (fig. 4)

Scoateți aparatul din ambalajul de transport și verificați prezența acestor componente:

- 1 x **Scripete de întoarcere**
- 4 x **Șurub hexagonal**
- 2 x **Bridă de fixare**
- 1 x **Manual de utilizator**

În cazul în care lipsesc piese din livrare sau piesele sunt deteriorate, apălați vă rog la furnizorul dumneavoastră.

#### Descriere utilaj (fig. 1 și 2)

<b>a</b>	<b>Bridă de fixare</b>
<b>b</b>	<b>Șurub hexagonal</b>
<b>c</b>	<b>Bridă de întindere</b>
<b>d</b>	<b>Cârlig sarcină</b>
<b>e</b>	<b>Comutator limită</b>
<b>f</b>	<b>Motor</b>
<b>g</b>	<b>Corpul comutatorului</b>
<b>h</b>	<b>Comutator de comandă</b>
<b>i</b>	<b>Înterupător de avarie</b>
<b>j</b>	<b>Mâner cârlig</b>
<b>k</b>	<b>Tambur cablu</b>
<b>l</b>	<b>Greutate de întindere</b>
<b>m</b>	<b>Cablu de oțel</b>
<b>n</b>	<b>Scripete de întoarcere</b>
<b>o</b>	<b>Consolă</b>
<b>p</b>	<b>Comutator limită pentru pornire</b>

#### Garanție

Perioada de garanție se extinde pe o perioadă de 12 luni la o utilizare industrială, 24 de luni pentru consumatori, începând cu data achiziționării aparatului.

Garanția se referă numai la insuficiențele provocate de defectele de material sau de un defect de producție. În caz de reclamație în perioada de garanție, trebuie prezentat documentul original de achiziție cu data vânzării.

Garanția nu se referă la o utilizare improprie, ca de exemplu suprasolicitarea aparatului, utilizarea violentă, deteriorare prin intervenție străină sau cu obiecte străine, nerespectarea modului de utilizare și montaj și nici la uzura obișnuită.



#### Instrucțiuni generale de securitate importante

Înainte de a începe să lucrați cu acest aparat, citiți cu atenție următoarele instrucțiuni de securitate și prezentul mod de operare. Dacă va trebui să predați aparatul altor persoane, predați-le vă rog și modul de operare. Păstrați întotdeauna la loc sigur modul de operare!

**Ambalaj:** Aparatul dumneavoastră se află într-un ambalaj care l-a protejat de deteriorări pe timpul transportului. Ambalajele sunt materii prime, de aceea pot fi refolosite sau reciclate.

Vă rugăm să citiți cu atenție modul de utilizare și să respectați instrucțiunile conținute. Cu ajutorul acestui manual veți face cunoștință cu aparatul, cu utilizarea corectă a acestuia și cu instrucțiunile de securitate. Vă rog să păstrați la loc sigur aceste instrucțiuni pentru utilizări ulterioare.

- Trolul cu cablu poate fi operat numai de persoanele care au citit amănunțit și au înțeles modul de operare.

Trolul cu cablu nu poate fi utilizat de persoanele care nu au fost instruite suficient sau care au o sănătate șubredă.

- Controlați vizual aparatul înainte fiecărei utilizări. Nu utilizați aparatul în cazul în care sunt defecte sau deteriorate instalațiile de securitate. Nu scoateți niciodată din funcțiune instalațiile de securitate.
- Utilizați aparatul în exclusivitate pentru scopurile de utilizare cuprinse în prezentul mod de utilizare.
- Lucrați întotdeauna cu atenție. Urmăriți-vă lucrul. Procedați cu precauție. Nu utilizați trolul cu cablu atâta timp cât nu sunteți concentrați.
- Sunteți responsabil de siguranța la locul de muncă. Nu lăsați niciodată aparatul fără supraveghere.
- Dacă sunteți nevoit să întrerupeți lucrul, vă rog să puneți aparatul la loc sigur.
- Nu utilizați aparatul pe ploaie și nici într-un mediu umed sau ud.
- Nu stropiți niciodată cu apă trolul cu cablu și nici nu-l scufundați în lichide.
- Nu operați aparate electrice în apropierea lichidelor sau gazelor inflamabile.
- Nu conectați aparatul dacă nu este în poziție de lucru.
- Nu țineți aparatul la îndemâna altor persoane, în deosebi a copiilor și a animalelor domestice.
- Nu permiteți altor persoane să se atingă de aparat sau de cablu. În timpul operării, scoateți aparatul din priză și verificați dacă nu s-a defectat.
- Dacă nu utilizați un timp utilajul, țineți-l la loc uscat, inaccesibil copiilor.
- Tensiunea rețelei trebuie să corespundă cu tensiunea marcată pe tăblița de tip.
- Reparațiile pot fi efectuate numai de un electrician.
- Înainte de punerea în funcțiune și după orice lovitură, controlați aparatul sub aspectul semnelor de uzură sau deteriorare și dați-l la reparat, dacă este necesar.
- Nu folosiți niciodată piese de schimb sau accesorii care nu au fost recomandate de producător.
- Operați aparatul numai la lumina zilei sau cu lumină artificială suficientă.
- Aveți grijă ca nici un obiect să **nu scurtcircuiteze** contactele aparatului.
- Puneți toate cablurile astfel ca să nu intervină pericolul de împiedicare și să se excludă deteriorarea cablului!
- Pe toată perioada efectuării lucrului purtați haine de protecție adecvate mediului respectiv și luați măsuri de precauție preventive adecvate mediului respectiv pentru prevenirea accidentelor.
- Nu utilizați cablul în alt scop decât în cel prescris. Nu purtați aparatul ținându-l sau trăgându-l de cablu și nici nu trageți de cablu atunci când vreți să scoateți ștecherul din priză. Protejați cablul de temperaturi extreme, uleiuri și muchii ascuțite.
- Îngrijiți-vă aparatul bine. Mențineți-l în curățenie pentru a se putea lucra bine și sigur cu el. Controlați cu regularitate ștecherul și cablul, în caz de deteriorare dați cablul la înlocuit unui specialist autorizat. Controlați cu regularitate cablurile prelungitoare iar cablul deteriorat dați-l unui specialist la înlocuit.
- Cabluri prelungitoare pentru uz extern. Afară folosiți numai cabluri prelungitoare aprobate în acest scop și marcate în mod corespunzător (până la 20 m Ø1,5 mm<sup>2</sup>, 20-50 m Ø 2,5 mm<sup>2</sup>)
- Scoateți aparatul din rețea
  - înainte fiecărei lucrare de curățare
  - după fiecare utilizare
- **Este interzisă operarea aparatului de persoane care, datorită capacității lor fizice, senzoriale sau psihice sau fiind fără experiență sau cunoștințe suficiente, nu sunt în stare să utilizeze aparatul.**

- În cazul în care aparatul, cablul de alimentare sau cablul de oțel sunt deteriorate vizibil, este interzisă punerea în funcțiune a aparatului.
- Dacă cablul de alimentare al acestui aparat este defect, acesta trebuie înlocuit de producător sau de un electrician.
- Reparațiile pe acest aparat pot fi efectuate numai de un electrician. Ca urmare a reparațiilor efectuate de nespecialiști apar riscuri grave.
- Aceleași prescripții sunt valabile și în cazul accesoriilor.

Güde GmbH & Co. KG nu garantează daunele provocate prin:

- deteriorarea aparatului ca urmare a impactului mecanic sau a suprasolicitării
- modificările de pe aparat
- utilizarea în alte scopuri decât cele descrise în manual.
- Respectați necondiționat toate instrucțiunile de securitate, acesta pentru a evita accidentele și daunele ulterioare.



#### Instrucțiuni de securitate importante

- Înaintea inițierii lucrului cu troliul cu cablu este foarte important a se verifica funcționarea perfectă a tuturor componentelor sale. Controlați mai ales funcționarea perfectă a carabinelor care împiedică desprinderea involuntară a cârligului pentru ridicarea sarcinilor de mijloacele pentru agățat sarcina (cabluri, inele, ochiuri de transport, etc.).
- Este permisă utilizarea troliului cu cablu numai pentru ridicarea sarcinilor a căror greutate nu depășește capacitatea de încărcare maximă specificată de producător în datele tehnice și pe plăcuța de tip a troliului cu cablu.
- Este interzisă ridicarea sarcinilor fixate contrar prescripțiilor și care ar putea să cadă pe jos.
  - Fixați sarcina conform prescripțiilor.
  - Sarcinile pot fi ridicate numai în poziție verticală! Niciodată nu ridicați și nu trageți în sens oblic!
- Este interzis ca sub sarcină sau în zona periculoasă să se afle, în afară de personalul de deservire, alte persoane. Trebuie respectată distanța minimă de 10 m de la sarcina ridicată.
- Orice ridicare este permisă numai cu utilizarea elementelor respective de fixare (cabluri, inele, ochiuri de transport, etc.) și conform prevederilor și normativelor corespunzătoare, valabile la locul de muncă.
- Cablul de metal al troliului nu poate fi folosit la fixarea sarcinilor.
- Punerea în funcțiune a troliului cu cablu este permisă numai cu cablul perfect echilibrat.
- Este interzis a se lăsa troliul cu sarcina ridicată fără supraveghere.
- Înainte de a începe lucrul cu troliul, trebuie verificată capacitatea de purtare a structurilor de încărcare.
- Înainte de a începe lucrul cu troliul, trebuie să controlați cablul sub aspectul uzurii; la depistarea semnelor de uzură aceste cabluri trebuie înlocuite de cabluri noi a căror proprietăți trebuie să corespundă capacității maxime de încărcare a troliului. Cablurile trebuie înlocuite numai cu cabluri de schimb originale.
- În caz de probleme cu funcționarea troliului cu cablu, apălați la furnizorul dumneavoastră autorizat și evitați orice improvizare.
- Motorul pentru acționarea troliului cu cablu nu este dotat cu siguranța de motor. De aceea este interzis a se suprasolicita motorul în caz de probleme la ridicare; în acest caz verificați dacă sarcina ridicată nu depășește capacitatea de încărcare permisă a troliului cu cablu și dacă nu a intervenit o scădere de tensiune în rețea.

- Pentru ca să puteți interveni la timp în caz de pericol, operatorul troliului trebuie să-l opereze dintr-un loc adecvat astfel pentru ca să poată controla tot spațiul de lucru.



- **Acordați atenție modului de înfășurare a cablului pe tambur , înfășurarea trebuie să fie întotdeauna curată. fig. 5**

- Convingeți-vă dacă cablul troliului, în timpul lucrului, este înfășurat întotdeauna pe tambur de cel puțin trei ori.
- Troliul cu cablu nu trebuie modificat în nici un caz și în nici un fel; pentru a ridica sarcinile, utilizați numai instalațiile livrate împreună cu troliul cu cablu.
- Utilizați instalațiile livrate împreună cu troliul cu cablu numai în modul descris în prezentul manual. Nu utilizați aceste instalații la alte aparate și nici în alte scopuri.
- Nu folosiți bandă scotch sau alte mijloace pentru a fixa cablul de alimentare de cablul prelungitor.
- Convingeți-vă dacă caracteristicile electrice ale rețelei de conectare a troliului sunt în conformitate cu valorile afișate pe plăcuța de tip a motorului.
- Atunci când folosiți cablu prelungitor verificați dacă cablul împreună cu ștecherul și manșonul corespund puterii troliului cu cablu.
- **Înaintea fiecărei puneri în funcțiune , trebuie controlat cablul de oțel sub aspectul unei eventuale deteriorări. Este stric interzisă utilizarea troliului cu cablul deteriorat (fig. 3)**
- Este inadmisibilă ridicarea persoanelor.
- Dezordinea la locul de muncă poate avea ca urmare accidentare.
- Protejați-vă de electrocutare. Evitați contactul corpului cu componentele legate la pământ.
- Verificați dacă nu este aparatul dumneavoastră defect. Înaintea unei utilizări ulterioare, controlați cu atenție instalațiile de protecție sub aspectul funcționării lor perfecte. Verificați dacă este în ordine funcția componentelor mobile, dacă nu sunt împănate sau dacă nu sunt deteriorate. Toate componentele trebuie să fie corect montate pentru a se garanta toate condițiile de funcționare ale aparatului. Instalațiile de protecție defecte trebuie să fie reparate sau înlocuite în mod specializat în centrul de service pentru clienți, aceasta dacă în manual nu este specificat altfel. Comutatoarele deteriorate trebuie înlocuite la centrul de service pentru clienți. Nu folosiți aparate ale căror comutatoare nu pot fi pornite, respectiv oprite.
- **Electromotorul troliului cu cablu este protejat de o siguranță termică. În cazul în care reacționează siguranța termică, troliul nu pornește. Abia după ce se va răci (circa 5 minute) troliul cu cablu se poate utiliza din nou.**
- **Atenție: Troliul cu cablu nu este adecvat pentru o muncă de durată, de aceea este posibil ca după câteva cicluri să se deconecteze. Pentru uz industrial, aparatul trebuie să se supună unui control de specialitate înaintea primei puneri în funcțiune, în conformitate cu prescripția de securitate operațională.**
- Dați imediat la înlocuit componentele deteriorate.
- Nu faceți niciodată reparațiile singuri (pierderea garanției și a securității).
- Nu expuneți troliul cu cablu la condiții atmosferice extreme, la radiația solară, praf și temperaturi scăzute..
- **Este absolut interzisă trecerea sau starea sub sau în imediata apropiere a sarcinilor agățate.**
- **Troliul dumneavoastră electric este dotat cu un întrerupător de avarie. În astfel de cazuri apăsați butonul roșu al întrerupătorului de avarie!! Dacă vreți**

să deblocați întrerupătorul de avarie, rotiți-l cu un sfert de rotație în sensul acelor de ceasornic.

-  **Atenție:** Trolitul cu cablu are un comutator de limită care oprește motorul atunci când tamburul are numai trei înfășurări.

#### Operare inadmisibilă

 **Sunt interzise următoarele modalități de utilizare!**

1. Ridicarea cu cablul care nu este în poziție verticală.
2. Încercarea de a ridica sarcini fixate de pământ.
3. Ridicarea sarcinilor atârinate în afara punctului de greutate al axei.
4. Mișcarea sarcinii atârinate atunci când se încearcă deplasarea sarcinii în afara axei trolitului.
5. Ridicarea sau coborârea sarcinii atunci când pe traiectoria de ridicare sau coborâre se află piedici de orice fel.
6. Părăsirea trolitului cu sarcina atârnată.
7. Operarea trolitului dintr-un loc de unde operatorul nu vede toată sarcina
8. Ridicarea persoanelor

Ridicarea sarcinii de o greutate care depășește capacitatea maximă de încărcare a trolitului.

Utilizarea trolitului cu cablul în altă condiție decât în cea perfectă.

Operare continuă: Respectați ciclurile de lucru menționate de producător, aceasta pentru ca să asigurați o funcționare reglementară a motorului.

Utilizarea comutatorului de limită pentru ridicare în scopul opririi obișnuite a procesului de ridicare.

Pentru a exclude desfășurarea anormală a cablului de pe tambur, cârligul și nici mufla cu cârlig nu trebuie să ajungă până la pardoseală.

#### Ridicarea sarcinii cu scripete de întoarcere

 **Atunci când operați trolitul cu cablu cu scripete (-ți) de întoarcere comutatorul de limită este nefuncțional! Aveți grijă ca scripetele de întoarcere să nu se apropie de trolitul cu cablul la o distanță mai mare de 20 cm.**

1. Deșurubați scripetele de întoarcere.
2. Introduceți cablul în scripetele de întoarcere.
3. Înșurubați la loc scripetele (-ții) de întoarcere și strângeți șuruburile.
4. Legați sarcina ridicată de cârligul sarcinii.

#### Comportare în caz de urgență

Acordați primul ajutor corespunzător accidentului și chemați cât posibil de repede ajutorul medical calificat. Feriți persoana accidentată de alte accidente și stabiliți-o. **Pentru un eventual accident, la locul de muncă trebuie să fie întotdeauna la îndemână trusa de prim ajutor conform DIN 13164. Materialul pe care-l luați din trusă trebuie imediat completat. În caz că solicitați ajutor, menționați aceste date:**

1. Locul accidentului
2. Caracterul accidentului
3. Numărul de accidentați
4. Caracterul rănirii

#### Exigențe la adresa personalului de deservire

Personalul de deservire trebuie ca, înainte de a folosi aparatul, să citească cu atenție prezentul mod de operare.

#### Calificare

În scopul operării utilajului, în afară de o instruire amănunțită din partea unui specialist, nu este necesară nici o altă calificare specială.

#### Vârsta minimă

Utilajul poate fi operat numai de persoane care au împlinit vârsta de 18 ani. Excepție o prezintă minorii în cadrul pregătirii lor profesionale pentru a obține deprinderile necesare, aceasta doar sub supravegherea instructorului.

#### Instructaj

Utilizarea aparatului necesită numai o instruire adecvată din partea unui specialist, respectiv de modul de operare. Un instructaj special nu este necesar.

#### Date tehnice

Tensiune/frecvență:	230 V~50 Hz
Putere motor:	750 W
Forță max. de ridicare cu scripete de întoarcere	400 kg
Forță max. de ridicare fără scripete de întoarcere	200 kg
Înălțime max. a cursei de ridicare la 200 kg	11 m
Înălțime max. a cursei de ridicare la 400 kg	5,5 m
Diametrul cablului	3,8 mm

#### Transport și depozitare

 **La depozitare trebuie avut în vedere ca aparatul să se afle într-un loc uscat, inaccesibil copiilor și persoanelor străine. În cazul în care nu veți folosi aparatul o perioadă îndelungată, curățați-l bine înainte de depozitare.**

#### Montajul și lucrările de pregătire

##### Instalarea

- La despachetarea trolitului cu cablu, convingeți-vă că livrarea conține toate componentele și controlați starea perfectă a trolitului și a accesoriilor. Pentru a păstra valabilitatea garanției trebuie ca să revendicați eventuala reclamație imediat după livrare.
- Citiți toate amănuntele instrucțiunilor de operare livrate împreună cu trolitul cu cablu (prezentul manual), iar la instalarea trolitului procedați exact după datele de mai jos.
- Partea cu capacitate de încărcare de care va fi fixat trolitul trebuie să aibă capacitatea de a purta cel puțin o greutate dublă a sarcinii viitoare (recomandăm să consultați un specialist).
- Trolitul cu cablu se montează mai ales pe un braț mobil din țevi de oțel. Țeava de oțel utilizată în acest scop trebuie să fie de un diametru de 43 mm și grosimea peretelui țevii de min. 3 mm.
- Brațul mobil trebuie ancorat solid în perete. Ancorarea trebuie să fie stabilă, pentru ca să reziste la forțele care vor apare.
- Fiți atenți ca utilajul să fie fixat întotdeauna pe orizontală și niciodată strâmb.
- Dacă utilizați scripete de întoarcere, atârnați cârligul pentru sarcină (d) în mânerul cârligului (j) de pe consolă (o).

#### Punerea în funcțiune a trolitului electric cu cablu

##### Pasul 1

Verificați ca tensiunea de rețea să corespundă tensiunii menționate pe plăcuța de tip a trolitului.



### **Pasul 2**

Controlați cablul din oțel și toate instalațiile de securitate ale troluiului cu cablu.

### **Pasul 3**

Verificați dacă trolul cu cablu este instalat reglementar și dacă are capacitatea de a purta sarcina max. ridicată.

### **Pasul 4**

Asigurați sarcina împotriva răsturnării și balansării și controlați elementele portante.

### **Pasul 5**

Atârnați sarcina vertical și controlat.

### **Acum trolul electric cu cablu este capabil de a funcționa!**

#### **Pericole remanente și măsuri de protecție**

##### **Pericole remanente electrice:**

<b>Pericol</b>	<b>Descriere</b>	<b>Măsură (i) de protecție</b>
Contact electric direct	Electrocutare	RCD
Contact electric indirect	Electrocutare prin mediu	RCD

##### **Alte periclitări:**

<b>Pericol</b>	<b>Descriere</b>	<b>Măsură (i) de protecție</b>
Obiecte proiectate sau lichide care țâșnesc	Motorina din trolul electric cu cablu poate să țâșnească și să provoace accidente grave.	Purtați întotdeauna mănuși și ochelari de protecție.
Alunecarea, împiedicarea sau căderea persoanelor	Cablul de alimentare și aparatul însuși pot deveni cauze de împiedicare.	În funcție de modul de instalare luați contramăsuri adecvate (un loc adecvat pentru instalare, marcarea locului instalării, etc.).

#### **Întreținere și grija de aparat**

1. Atenție - viața în primejdie ca urmare a electrocutării!  
Înainte lucrărilor de curățare sau întreținere, deconectați aparatul de la rețea. Atenție – pericol de deteriorare a aparatului! Nu curățați niciodată aparatul sub apă curgătoare și, în general, nu-l clătiți cu apă. Nu folosiți detergenți agresivi pentru curățat și nici obiecte dure, ar putea să deterioreze aparatul. Curățați din când în când aparatul cu o cârpă umedă.
2. Controlați cu regularitate cablul de oțel (m) pe toată lungimea acestuia sub aspectul deteriorării și a funcționalității comutatorului de limită (e) (trageți trolul în sus până când greutatea de întrerupere (l) va activa brida întrerupătoare (c)).
3. Dacă cablul din oțel (m) este deteriorat (plesnit sau destrămat v. fig. 3), înlocuiți-l cu un cablu de schimb original. La montarea cablului, în nici un caz nu trebuie să se uite de greutatea de întrerupere (l), pentru ca să fie asigurată întreruperea sigură în poziția limită.
4. Ungeți cu regularitate cu o cantitate mică de ulei rulmentul scripetelui de întoarcere (n).
5. Cu aparatul deconectat controlați mobilitatea tuturor componentelor mecanice de construcție a troluiului.
6. Aparatul trebuie verificat cel puțin o dată pe an de un specialist. Rezultatul verificării trebuie înscris în jurnalul de control.
7. Curățați și ungeți cu ulei cablul din oțel o dată pe lună.

#### **Service**

Aveți întrebări de ordin tehnic? Reclamații? Aveți nevoie de piese de schimb sau de manualul de operare? Pe site-ul

nostru [www.guede.com](http://www.guede.com), la secția de Servis vă vom ajuta în mod rapid și nebirocratic. Vă rugăm să ne ajutați să vă ajutăm. Pentru ca utilajul dvs. să poată fi identificat în caz de reclamație, avem nevoie de numărul seriei, numărul comenzii și de anul de producție. Toate aceste date le veți găsi pe plăcuța de tip. Pentru ca toate aceste date să fie mereu la îndemână, vă rugăm să le notați mai jos.

**Nr. serie:**

**Nr. comandă:**

**An de producție:**

**Tel.: +49 (0) 79 04 / 700-360**

**Fax: +49 (0) 79 04 / 700-51999**

**E-Mail: [support@ts.guede.com](mailto:support@ts.guede.com)**

#### **Informații importante pentru client**

Atragem atenția că înapoierea utilajului în timpul perioadei de garanție și după aceasta trebuie efectuată numai în ambalajul original. Această măsură este luată pentru a se evita deteriorarea inutilă în timpul transportului și soluționarea deseori controversată a acesteia. Utilajul este protejat în mod optim numai în ambalajul original, astfel este asigurată și soluționarea rapidă și fără piedici a reclamației.

**Listă de control**

Stimate client,

Pentru a evita eventuale daune personale și materiale, utilizatorul troliului cu cablu este obligat să întrețină aparatul în stare funcțională și reglementară. Lista de control de mai jos ar trebui să servească drept bază pentru controlul regulat în intervalele stabilite de utilizator, și ca material documentar în același timp. Defectele constatate trebuie înlăturate imediat într-un service autorizat.

**Listă de control /Jurnal de control pentru troliul cu cablu**

	data		data		data	
	<input type="text"/>		<input type="text"/>		<input type="text"/>	
	DA	NU	DA	NU	DA	NU
<b><u>Cablul din oțel:</u></b>						
Verificarea tuturilor sârmelor	<input type="checkbox"/>	<input type="checkbox"/>	<input type="checkbox"/>	<input type="checkbox"/>	<input type="checkbox"/>	<input type="checkbox"/>
Verificarea cablului din oțel – locuri de ruptură	<input type="checkbox"/>	<input type="checkbox"/>	<input type="checkbox"/>	<input type="checkbox"/>	<input type="checkbox"/>	<input type="checkbox"/>
Verificarea cablului din oțel – locuri de torsiune	<input type="checkbox"/>	<input type="checkbox"/>	<input type="checkbox"/>	<input type="checkbox"/>	<input type="checkbox"/>	<input type="checkbox"/>
Verificarea presărilor	<input type="checkbox"/>	<input type="checkbox"/>	<input type="checkbox"/>	<input type="checkbox"/>	<input type="checkbox"/>	<input type="checkbox"/>
<b><u>Cablu:</u></b>						
Controlul cablului de alimentare	<input type="checkbox"/>	<input type="checkbox"/>	<input type="checkbox"/>	<input type="checkbox"/>	<input type="checkbox"/>	<input type="checkbox"/>
Controlul cablului cu întrerupătoare	<input type="checkbox"/>	<input type="checkbox"/>	<input type="checkbox"/>	<input type="checkbox"/>	<input type="checkbox"/>	<input type="checkbox"/>
<b><u>Partea de comandă:</u></b>						
Verificarea protecției comutatorului	<input type="checkbox"/>	<input type="checkbox"/>	<input type="checkbox"/>	<input type="checkbox"/>	<input type="checkbox"/>	<input type="checkbox"/>
Verificarea butoanelor	<input type="checkbox"/>	<input type="checkbox"/>	<input type="checkbox"/>	<input type="checkbox"/>	<input type="checkbox"/>	<input type="checkbox"/>
<b><u>Protecția ventilatorului:</u></b>						
Protecția ventilatorului lipsită de impurități	<input type="checkbox"/>	<input type="checkbox"/>	<input type="checkbox"/>	<input type="checkbox"/>	<input type="checkbox"/>	<input type="checkbox"/>
<b><u>Frâna:</u></b>						
Verificarea frânei	<input type="checkbox"/>	<input type="checkbox"/>	<input type="checkbox"/>	<input type="checkbox"/>	<input type="checkbox"/>	<input type="checkbox"/>
<b><u>Șuruburi de fixare:</u></b>						
Controlul șuruburilor	<input type="checkbox"/>	<input type="checkbox"/>	<input type="checkbox"/>	<input type="checkbox"/>	<input type="checkbox"/>	<input type="checkbox"/>
Controlul elementelor portante și a pieselor de montaj	<input type="checkbox"/>	<input type="checkbox"/>	<input type="checkbox"/>	<input type="checkbox"/>	<input type="checkbox"/>	<input type="checkbox"/>
Controlul aparatului – rugină și coroziune	<input type="checkbox"/>	<input type="checkbox"/>	<input type="checkbox"/>	<input type="checkbox"/>	<input type="checkbox"/>	<input type="checkbox"/>
Controlul capacului aparatului – etanșeietate	<input type="checkbox"/>	<input type="checkbox"/>	<input type="checkbox"/>	<input type="checkbox"/>	<input type="checkbox"/>	<input type="checkbox"/>
<b><u>Cuția de cuplare:</u></b>						
Controlul cutiri de cuplare – fisuri	<input type="checkbox"/>	<input type="checkbox"/>	<input type="checkbox"/>	<input type="checkbox"/>	<input type="checkbox"/>	<input type="checkbox"/>
<b><u>Întrerupătoare de limită:</u></b>						
Controlul întrerupătoarelor de limită	<input type="checkbox"/>	<input type="checkbox"/>	<input type="checkbox"/>	<input type="checkbox"/>	<input type="checkbox"/>	<input type="checkbox"/>
<b><u>Cârlig pentru sarcină:</u></b>						
Examinarea cârligului – fisuri	<input type="checkbox"/>	<input type="checkbox"/>	<input type="checkbox"/>	<input type="checkbox"/>	<input type="checkbox"/>	<input type="checkbox"/>
Examinarea cârligului – plesnituri	<input type="checkbox"/>	<input type="checkbox"/>	<input type="checkbox"/>	<input type="checkbox"/>	<input type="checkbox"/>	<input type="checkbox"/>
Controlul resortului de blocare	<input type="checkbox"/>	<input type="checkbox"/>	<input type="checkbox"/>	<input type="checkbox"/>	<input type="checkbox"/>	<input type="checkbox"/>

## Увод

За да имате колкото се може по-дълго радост от своя нов уред, прочетете си преди пускане в действие старателно упътването за обслужване и прибавените инструкции за безопасност. Също препоръчваме, да съхранявате упътването за употреба в случай, че по-късно бихте искали да си припомните функциите на продукта.



В рамките на непрекъснатото по-нататъшно развитие на продукта си запазваме правото да извършваме технически изменения с цел подобряване.

**При този документ се касае за оригинално упътване за обслужване.**

## ИЛЮСТРАЦИОННИ КАРТИНКИ!

### Обозначение:

#### Безопасност на продукта:

	
Продукта отговаря на съответните норми на ЕС	Проверена безопасност на продукта

#### Забрани:

	
Знак за забрана, всеобщ	Забранено е използването при дъжд!
	
Забранено е пипането вътре!	Забранено е дърпането за кабела!
	
Внимавайте за това, под тежестта да не се намират хора и животни!	Не вдигайте с въжената лебедка хора и животни!



#### Предупреждение:

	
Предупреждение/внимание	Спазвайте безопасно разстояние
	
Този уред може да се включва само в щепселна кутия 230V с RCD!	



#### Нареждания:

	
Прочетете си упътването за обслужване!	Използвайте предпазни обувки!
	
Използвайте предпазни ръкавици!	

## Защита на жизнената среда:

	
Ликвидирайте отпадъка професионално така, че да не вредите на околната среда.	Опаковъчния материал от картон можете да предадете за цел рецикулация във вторични суровини
	
Дефектните и/или ликвидирани електрически или електронни уреди трябва да се предадат в съответните събирателни пунктове.	

## Опаковка:

	
Пазете пред влага	Опаковката трябва да бъде ориентирана нагоре

## Технически данни

	
Мощност на мотора	Присъединение
	
Дължина и диаметър на въжето	Височина на повдигане при 200 кг и 400 кг
	
Повдигаща сила без въртеща ролка	Повдигаща сила с въртеща ролка
	
Тегло	

## Ликвидация

Инструкциите за ликвидация произлизат от пиктограмите, които са разположени на уреда, респ. на опаковката. Описанието на отделните значения ще намерите в раздел „Обозначения“.

### Ликвидация на транспортната опаковка

Опаковката пази уреда от увреждане по време на транспортиране. Опаковъчните материали са подбрани обикновено според тяхната пестеливост спрямо околната среда и начина на ликвидация и затова могат да се рециклират. Връщането на опаковките в обръщение на материалите пести суровини и понижава разходите за ликвидация на отпадъците. Части от опаковката напр. фолии, Студопор®) могат да представляват опасност за децата. **Съществува опасност от задушаване!** Частите от опаковката съхранявайте на места без достъп за деца, и ги ликвидирайте колкото се може по-бързо.

#### Употреба в съответствие с предназначението

##### Електрическа въжена лебедка GSZ 200/400

Въжената лебедка описана в долуписания текст е предназначена изключително за вдигане на твърди тежести с тегло до 400 кг (с връщаща ролка) и може да се използва за всички видове работи извършвани в дома или през свободното време. С тази машина не могат да се извършват други работи, освен работи, за които машината е била конструирана и които са описани в упътването за обслужване. Всяка друга употреба се счита за употреба в противоречие с предназначението. Производителя не гарантира за последвали щети или злополуки. Моля, обърнете внимание на факта, че този уред в съответствие с предназначението не е конструиран за промишлена употреба.

#### Обем на доставката (карт. 4)

Извадете уреда от транспортната опаковка и проверете комплектността и наличието на тези части:

- 1x Връщаща ролка
- 4x Шестоъгълен болт
- 2x Закрепващо стреме
- 1x Ръководство на потребителя

Ако в доставката липсват части или са повредени, моля обърнете се към своя продавач.

#### Описание на уреда (карт. 1 и 2)

<b>a</b>	Закрепващо стреме
<b>b</b>	Шестоъгълен болт
<b>c</b>	Изпълващо стреме
<b>d</b>	Кука за тежестта
<b>e</b>	Краен включвател за вдигане
<b>f</b>	Мотор
<b>g</b>	Тяло на включвателя
<b>h</b>	Контролен включвател
<b>i</b>	Аварийен изключвател
<b>j</b>	Държач на куката
<b>k</b>	Въжен барабан
<b>l</b>	Изпълваща тежест
<b>m</b>	Стоманено въже
<b>n</b>	Връщаща ролка
<b>o</b>	Конзола
<b>p</b>	Краен изключвател за спускане

#### Гаранция

Гаранционния срок представлява 12 месеца при промишлена употреба, 24 месеца за потребители и започва от деня на закупуване на уреда.

Гаранцията се отнася изключително за недостатъци причинени поради дефект на материала или фабричен дефект. При рекламация в гаранционния срок е необходимо да се прибави оригинален документ за покупка с дата на продажбата.

От право на гаранция са изключени непрофесионална употреба като напр. претоварване на уреда, употреба със сила, увреждане поради чужда намеса или от чужди предмети, неплащането на упътването за употреба и монтаж и нормалното износване.



#### Важни основни инструкции за безопасност

Преди да започнете да работите с уреда, внимателно прочетете следните инструкции за безопасност и това упътване за обслужване. Ако предавате уреда на други лица, моля предайте им и упътването за обслужване! Съхранявайте винаги добре упътването за обслужване!

**Опаковка:** За да бъде защитен от повреждане по време на транспортиране Вашия уред се намира в опаковка.

Опаковките са суровини, и затова могат да се използват повторно или да се рециклират.

Моля, прочетете старателно упътването за обслужване и спазвайте посочените в него инструкции. С помощта на това упътване за употреба се запознайте с уреда, с неговото правилно използване и инструкциите за безопасност. Моля, съхранявайте добре тези инструкции за по-нататъшна употреба.

- Въжената лебедка могат да обслужват само лица, които са прочели подробно и са разбрали това упътване за обслужване. Въжената лебедка не могат да обслужват лица, които не са били инструктирани достатъчно или не са в добро здравословно състояние.
- Проверете визуално уреда преди всяка употреба. Не използвайте уреда, ако са повредени или износени съоръженията за безопасност. Никога не отстранявайте от действие съоръженията за безопасност.
- Използвайте уреда изключително за целите за употреба посочени в това упътване за обслужване.
- Работете винаги внимателно. Следете своята работа. Действайте предпазливо. Не използвайте въжената лебедка, когато не сте съсредоточени.
- Отговаряйте за безопасността на работното място. Никога не оставяйте уреда без надзор.
- Ако трябва да прекъснете работа, моля поставете уреда на безопасно място.
- Не употребявайте уреда по време на дъжд нито пък във влажна или мокра среда.
- Никога не пръскайте вода нито пък потапяйте въжената лебедка в течности.
- Не използвайте електрически уреди в близост до запалими течности или газове.
- Не включвайте уреда, когато е превъртян респ. когато не е в работно положение.
- Дръжте уреда извън обсега на други лица, преди всичко деца и домашни животни.
- Не разрешавайте на други лица да докосват уреда или кабела. След употреба извадете щепсела от щепселната кутия и проверете, дали уреда не е повреден.
- Когато не използвате уреда поставете го на сухо място, където нямат достъп деца.
- Напрежението на мрежата трябва да отговаря на напрежението посочено на типовата табелка
- Ремонти може да извършва само електротехник.
- Преди пускане в действие и след каквото и да бил сблъсък проверете уреда от гледна точка за следи от износване или повреда и оставете да бъдат извършени необходимите ремонти.
- Никога не използвайте резервни части и принадлежности, които не са препоръчани от производителя.
- Използвайте уреда само при дневна светлина или при достатъчно изкуствено осветление.
- Внимавайте за това, никакви предмети да **не причинят късо съединение** на контактите на уреда.
- Поставете всички кабели така, че да не възникне опасност за спъване и да бъде изключено повреждане на кабела!
- През цялото време на извършване на работата носете подходящо предпазно облекло за дадената среда и предприемете подходящи превантивни мерки за предотвратяване на злополуки.
- Не употребявайте кабела за други освен за предназначениите цели. Не носете уреда за кабела и нито пък използвайте кабела за това да извадите щепсела от щепселната кутия. Пазете кабела пред прекомерни температури, масла и остри ръбове.
- Грижете се старателно за своя уред. Поддържайте го чист, за да може с него да се работи дорбе и безопасно. Контролирайте редовно щепсела и кабела и в случай на повреда оставете кабела да бъде сменен от оторизиран специалист.

Контролирайте редовно удължителните кабели и оставете повредените кабели да бъдат сменени от специалист.

- Удължителни кабели за външна употреба. Навън използвайте само одобрени за тази цел и по подобаващ начин обозначени удължителни кабели (до 20 м  $\varnothing$  1,5 мм<sup>2</sup>, 20-50 м  $\varnothing$  2,5 мм<sup>2</sup>)
- Изключете уреда от мрежата
  - преди всяко чистене
  - след всяка употреба
- **Лица, които благодарение на своите физически, сетивни или душевни способности или поради своята неопитност или незнание не са способни да обслужват уреда, не трябва да използват уреда.**
- **Ако уреда, хранящия кабел или стоманеното въже показват видимо повреждане, уреда не трябва да се пуска в действие.**
- **Ако хранящия кабел на този уред е повреден, трябва да го смени производителя или електротехник.**
- **Ремонти на този уред може да извършва само електротехник. В резултат на непрофесионални ремонти могат да възникнат сериозни рискове.**
- **За принадлежностите важат същите предписания.**



Güde GmbH & Co. KG не гарантира за щети причинени:

- от повреждане на уреда в резултат на механични въздействия и претоварване.
- изменения на уреда.
- употреба за други цели, освен за които са описани в упътването.
- Спазвайте задължително всички инструкции за безопасност, за да избегнете злополуки и щети.





#### Важни инструкции за безопасност

- При въжената лебедка преди започване на работа трябва да се провери безупречното функциониране на всички негови части. Особено, проверете безупречното състояние на карабините, които пречат за неумишлено разпояване на куката за вдигане на тежести от средството за окачване на тежеста (въже, пръстени, отвори за транспортиране и т.н.).
- Разрешено е въжената лебедка да се използва само за вдигане на тежести, чието тегло не надвишава максималната товароподемност посочена от производителя в техническите данни на типовата табелка на въжената лебедка.
- Не е разрешено да се вдигат тежести, които са закрепени в противоречие с предписанията, които биха могли да паднат на земята.
  - Закрепете тежеста според предписанията. Тежестите могат да се вдигат само във вертикално положение! Никога не дърпайте и не вдигайте под наклон!
- Освен обслужващия под тежеста и в опасна близост не трябва да се намира т никакви хора. Необходимо е да се спазва минималното разстояние 10 м от повдигнатата тежест.
- Разрешено е всички вдигания да се извършват само с употреба на съответните закрепващи елементи (въжета, пръстени, отвори за транспортиране и т.н.) и в съответствие със съответните разпоредби и норми валидни за работното място.
- Не е разрешено металното въже на лебедката да се използва за закрепване на тежести.
- Пускането на въжената лебедка в действие е допустимо само с перфектно изравнено въже.
- Не е разрешено въжената лебедка да се оставя без надзор с повдигнати тежести.
- Преди започване на работа с въжената лебедка е необходимо да се провери товароподемността на носещите структури.

- Преди започване на работа с въжената лебедка проверете въжето от гледна точка за износване; при признаци на износване тези въжета трябва да бъдат заместени с нови, чиито качества трябва да отговарят на макс. допустимата товароподемност на въжената лебедка. Въжетата трябва да се заместят само с оригинални резервни въжета.
- В случай на проблеми с функционирането на въжената лебедка се обърнете към Вашия оторизиран продавач и избегнете каквато и да било импровизация.
- Мотора за задвижване на въжената лебедка не е оборудван с моторен предохранител. Затова не е разрешено в случай на затруднения при вдигане мотора да се претоварва; в този случай проверете, дали повдиганата тежест не надвишава допустимата товароподемност на въжената лебедка и дали не се е стигнало до понижаване на напрежението на мрежата.
- За да можете в случай на заплашваща опасност навреме да реагирате, обслужването на въжената лебедка трябва да обслужва от подходящо място, за да може да контролира цялото работно пространство.
-  **Внимавайте за това, въжето да се навива върху барабана винаги чисто карт. 5**
- Убедете се, дали въжето на въжената лебедка по време на работа е навито около барабана винаги минимум три пъти.
- Въжената лебедка в никакъв случай не трябва да се изменя; за вдигане използвайте изключително съоръжения доставяна заедно с въжената лебедка.
- Съоръженията за вдигане доставяна заедно с въжената лебедка използвайте само по начина описан в това ръководство. Не използвайте тези съоръжения за други уреди нито пък за други цели. При присъединяване на хранящия кабел към удължителния кабел не използвайте тиксо нито други помагала.
- Убедете се, дали електрическите характеристики на мрежата за присъединяване на въжената лебедка са сходни със стойностите посочени на типовата табелка на мотора.
- При използване на удължителни кабели се убедете, че кабела заедно с шепсела и буксата отговаря на консумираната мощност на въжената лебедка.
-  **Преди всяко пускане в действие е необходимо стоманеното въже да се провери от гледна точка за евентуално повреждане. Стриктно е забранено да се използва въжена лебедка с повредено въже (карт. 3)**
- Недопустимо е да се вдигат хора.
- Безпорядъка на работното място може да има за последица злополука.
- Пазете се пред удар от електрически ток. Избягнете контакт на тялото със заземени части.
- Проверете, дали Вашия уред не е повреден. Преди следваща употреба на уреда старателно проверете съоръжението за безопасност от гледна точка за тяхната безупречна и правилна функция. Проверете, дали е наред функционирането на подвижните части, дали не засядат или не са повредени. Всички части трябва да са монтирани правилно, така че да бъдат гарантирани всички условия на уреда. Повредените предпазни съоръжения и части трябва да се ремонтират професионално или сменени в клиентски сервиз, ако в упътването за експлоатация не е посочено друго. Повредените включватели трябва да бъдат сменени в клиентски сервиз. Не употребявайте уреди, чиито включватели не могат да се включат респ. изключат.
-  **Електромотора на въжената лебедка е защитен с термопредпазител. При реагиране на термопредпазителя въжената лебедка не се**

задейства. Едва след като изстине (прибл. 5 минути) въжената лебедка може да се използва отново.

-  **Внимание:** Въжената лебедка не е подходяща за продължителна работа затова може след няколко цикъла да се изключи. При промишлена употреба уреда подлежи, според постановлението за безопасност по време на работа на професионален контрол преди първоначалното пускане в експлоатация.
- Оставете повредените части да бъдат сменени веднага.
- Никога лично не участвайте при ремонтите (загуба на гаранцията и безопасността).
- Не излагайте излишно въжената лебедка на атмосферни влияния, слънчева светлина, прах нито ниски температури.
-  **Изрично е забранено, под или в непосредствена близост до окачените тежести да се намира или преминава някой.**
- **Вашата електрическа въжена лебедка е снабдена с аварийен изключвател. В случай на беда натиснете червения аварийен изключвател!! Ако искате да освободите блокировката на аварийния изключвател, завъртете го с четвърт оборот по посока на часовниковите стрелки.**
-  **Внимание:** Въжената лебедка притежава краен изключвател, който спира мотора тогава, когато барабана вече е омотан само три пъти.

#### Не разрешена работа

 **Тези начини на използване са забранени!**

1. Повдигане, когато въжето не виси отвесно.
2. Опит за вдигане на тежести свързани със земята.
3. Повдигане на тежести окачени извън оста на центъра на тежеста.
4. Люлеене на окачената тежест при опит тежеста да се измести извън оста на лебедката.
5. Повдигане или спускане на тежеста, когато на пътя на спускане или понижаване има препятствия от какъвто и да било характер.
6. Напускане на лебедката с окачена тежест.
7. Работа на лебедката от място, от което цялата тежест не е в зорното поле на обслужващия.
8. Вдигане на хора.

Вдигане на тежести с тегло, което надвишава максимално допустимата товароподемност на лебедката.

Използване на въжената лебедка в друго освен безупречно състояние.

Непрекъсната работа: Спазвайте работните цикли посочени от производителя, за да осигурите правилно функциониране на мотора.

Използване на крайния изключвател за вдигане за нормално изключване на процеса на вдигане.

За да елеминирате ненормално развиване на въжето от барабана, куката нито блока на ролката с куката не трябва да докосват пода.

#### Повдигане на тежестта с връщаща ролка

 **При работа на въжената лебедка с връщаща (и)ролка (и) крайния изключвател не действа! Внимавайте за това, връщащата ролка да не се приближи до въжената лебедка по-близо от 20 см.**

1. Развинтете връщащата ролка.
2. Сложете въжето във връщащата ролка.

3. Отново завинтете връщащата(е) ролка(и) и затегнете болтовете.
4. Завържете вдиганата тежест към куката за тежестта.

#### Поведение в случай на беда

Окажете при злополука съответната първа помощ и повикайте колкото се може по бързо квалифицирана медицинска помощ. Предпазете пострадалия от други злополуки и го успокойте.

**Заради евентуална злополука на работното място винаги трябва да има под ръка аптечка за първа помощ според DIN 13164. Материала, който е взет от аптечката, трябва незабавно да бъде допълнен. Ако изисквате помощ, посочете тези данни:**

1. Място на злополуката
2. Вид на злополуката
3. Брой на ранените
4. Вид нараняване

#### Изисквания за обслужване

Обслужващия преди употребата на уреда трябва внимателно да прочете упътването за обслужване.

#### Квалификация

Освен подробно поучение от специалист за използването на уреда не е необходима никаква специална квалификация.

#### Минимална възраст

С уреда могат да работят само лица, които са навършили 18 години. Изключения прави използването на непълнолетни само, ако това става по време на професионално обучение с цел постигане на умение под надзора на обучаващото лице.

#### Обучение

Използването на уреда изисква само съответно поучение от специалист, респ. от упътването за обслужване. Специално обучение не е необходимо.

#### Технически данни

Напрежение/честота:	230 V~50 Hz
Мощност на мотора:	750 W
Макс. повдигаща сила с връщаща ролка	400 кг
Макс. повдигаща сила без връщаща ролка	200 кг
Макс. височина на повдигане 200 кг	11 м
Макс. височина на повдигане 400 кг	5,5 м
Диаметър на въжето	3,8 мм

#### Транспортиране и складиране

 **При съхранение е необходимо да се внимава, уреда да бъде поставен на сухо място без достъп на деца и неупълномощени лица. Ако по-продължително няма да използвате уреда, почистете го старателно.**

#### Монтаж и транспортиране

##### Инсталиране

- При разопаковане на въжената лебедка се убедете, че доставката съдържа всички части и проверете безупречното състояние на лебедката и принадлежностите. За да запазите валидността на гаранцията, е необходимо да съобщите евентуална рекламация незабавно след получаването.

- Прочетете подробно инструкциите за обслужване доставени заедно с въжената лебедка (това ръководство) и при инсталиране на въжената лебедка следвайте точно според долу посочените данни.
- Носещата част, на която трябва да се закрепят въжената лебедка, трябва да бъде способна да издържи минимум два пъти повече от очакваната тежест (Препоръчваме да се посъветват със специалист).
- Въжената лебедка се монтира преди всичко на стоманено тръбно отклоняващо се рамо. Използваната стоманена тръба трябва да е с диаметър 43 мм и дебелина на стената мин. 3 мм.
- Отклоняващото рамо трябва да бъде закотвено здраво към стената. Закотвянето трябва да бъде стабилно, за да издържи на възникващите сили.
- Внимавайте за това, уреда винаги да бъде закрепен водоразно и никога не накриво.
- Ако използвате връщаща ролка, окачете куката за тежест (d) в държача на куката (j) на конзолата (o).

#### Пускане на електрическата въжена лебедка в експлоатация

##### Стъпка 1

Убедете се, дали напрежението на мрежата е сходно с напрежението на типовата табелка на въжената лебедка.

##### Стъпка 2

Проверете стоманеното въже и всички съоръжения за безопасност на въжената лебедка.

##### Стъпка 3

Проверете, дали въжената лебедка е инсталирана правилно и дали ще издържи макс. повдигана тежест.

##### Стъпка 4

Осигурете тежестта срещу преобръщане и люлеене и проверете носещите елементи.

##### Стъпка 5

Вдигайте тежестта отвесно и контролирано.

**Сега електрическата въжена лебедка е способна за работа!**

#### Остатъчни опасности и предпазни мерки

##### Електрически остатъчни опасности:

Заплаха	Описание	Предпазни мерки
Пряк електрически контакт	Удар от електрически ток	RCD
Непряк електрически контакт	Удар от електрически ток през средата (медия)	RCD

##### Други заплахи:

Заплаха	Описание	Предпазни мерки
Отхвърлени предмети или пръскащи течности	От електрическата въжена лебедка може да пръсне нафта и да причини сериозни злополуки.	Носете винаги ръкавици и предпазни очила.
Подхлъзване, спъване или падане на хора.	Захранващия кабел и самия уред могат да станат причина за спъване.	Според начина на инсталиране предприемете съответни противодействащи мерки (подходящо място на инсталиране, обозначение на мястото

на инсталиране и т.н.).

#### Поддръжка и грижа

1. Внимание – заплаха за живота в резултат на удар от електрически ток! Преди всяко чистене и обслужване отпойте уреда от мрежата. Внимание – опасност от повреждане на уреда! Никога не чистете уреда под течаща вода или въобще във вода за изплакване. За чистене не употребявайте агресивни чистещи препарати или твърди предмети, биха могли да повредят уреда. От време на време почистете с влажен парцал.
2. Контролирайте редовно стоманеното въже (m) по цялата му дължина от гледна точка за увреждане и функциониране на крайния изключвател (e) (оставете лебедката да се изтегли нагоре, чак докато изпъващата тежест (l) активира изпъващото стреме(c)).
3. Ако стоманеното въже (m) е повредено (спукано или разнищено, **виж карт. 3**), сменете го за оригинално резервно въже. При монтажа на въжето в никакъв случай не трябва да се забрави за изпъващата тежест (l), за да бъде гарантирано безопасно изключване в крайно положение.
4. Редовно смазвайте лагера на връщащата ролка (n) с малко количество масло.
5. Когато уреда е изключен, проверете подвижността на всички механични конструктивни части на лебедката.
6. Минимум веднъж годишно уреда трябва да се провери от специалист. Резултата от проверката трябва да се запише в контролната книга.
7. Веднъж месечно чистете и смазвайте стоманеното въже с грес.

#### Сервиз

Имате ли технически въпроси? Рекламации? Необходими ли Ви са резервни части или упътване за обслужване? На нашите страници [www.guede.com](http://www.guede.com) в отдел Сервиз ще Ви помогнем бързо и без излишна бюрокрация. Помогнете ни, моля, за да можем да Ви помагаме. За да можем да идентифицираме Вашия уред в случай на рекламация, ни е необходимо да знаем неговия сериен номер, номера на продукта и година на производство. Всички тези данни ще намерите на типовата табелка. За да ги имате под ръка постоянно, запишете ги, моля, тук.

**Сериен номер:**

**Номер на продукта:**

**Година на производство:**

**Тел.: +49 (0) 79 04 / 700-360**

**Факс: +49 (0) 79 04 / 700-51999**

**E-Mail: [support@ts.guede.com](mailto:support@ts.guede.com)**

**Контролен списък**

Уважаеми клиенте,

за да се предотвратят евентуални персонални и материални щети, оператора на въжената лебедка е длъжен да поддържа уреда във функциониращо и изрядно състояние. Следващия контролен списък би трябвало да послужи като основа за редовен контрол в интервали, които се определят от оператора, и едновременно като документация. Установените нередности трябва незабавно да бъдат отстранени в оторизиран сервиз.

**Контролен списък/контролна книга на въжената лебедка**

	дата		дата		дата	
	<input type="text"/>		<input type="text"/>		<input type="text"/>	
<b><u>Стоманено въже:</u></b>	ДА	НЕ	ДА	НЕ	ДА	НЕ
Проверка на отделните телове	<input type="checkbox"/>	<input type="checkbox"/>	<input type="checkbox"/>	<input type="checkbox"/>	<input type="checkbox"/>	<input type="checkbox"/>
Преглед на стоманеното въже – места на пречупване	<input type="checkbox"/>	<input type="checkbox"/>	<input type="checkbox"/>	<input type="checkbox"/>	<input type="checkbox"/>	<input type="checkbox"/>
Проверка на стоманеното въже – места на прегъване	<input type="checkbox"/>	<input type="checkbox"/>	<input type="checkbox"/>	<input type="checkbox"/>	<input type="checkbox"/>	<input type="checkbox"/>
Проверка на пресоването	<input type="checkbox"/>	<input type="checkbox"/>	<input type="checkbox"/>	<input type="checkbox"/>	<input type="checkbox"/>	<input type="checkbox"/>
<b><u>Кабел:</u></b>						
Проверка на захранващия кабел	<input type="checkbox"/>	<input type="checkbox"/>	<input type="checkbox"/>	<input type="checkbox"/>	<input type="checkbox"/>	<input type="checkbox"/>
Проверка на кабела във включвателя	<input type="checkbox"/>	<input type="checkbox"/>	<input type="checkbox"/>	<input type="checkbox"/>	<input type="checkbox"/>	<input type="checkbox"/>
<b><u>Управляваща част:</u></b>						
Проверка на капака на включвателя	<input type="checkbox"/>	<input type="checkbox"/>	<input type="checkbox"/>	<input type="checkbox"/>	<input type="checkbox"/>	<input type="checkbox"/>
Проверка на бутоните	<input type="checkbox"/>	<input type="checkbox"/>	<input type="checkbox"/>	<input type="checkbox"/>	<input type="checkbox"/>	<input type="checkbox"/>
<b><u>Капак на вентилатора:</u></b>						
Капак на вентилатора без замърсявания	<input type="checkbox"/>	<input type="checkbox"/>	<input type="checkbox"/>	<input type="checkbox"/>	<input type="checkbox"/>	<input type="checkbox"/>
<b><u>Спирачка:</u></b>						
Проверка на спирачката	<input type="checkbox"/>	<input type="checkbox"/>	<input type="checkbox"/>	<input type="checkbox"/>	<input type="checkbox"/>	<input type="checkbox"/>
<b><u>Закрепващи болтове:</u></b>						
Проверка на болтовете	<input type="checkbox"/>	<input type="checkbox"/>	<input type="checkbox"/>	<input type="checkbox"/>	<input type="checkbox"/>	<input type="checkbox"/>
Проверка на носещите елементи и монтажните части	<input type="checkbox"/>	<input type="checkbox"/>	<input type="checkbox"/>	<input type="checkbox"/>	<input type="checkbox"/>	<input type="checkbox"/>
Проверка на уреда – ръжда и корозия	<input type="checkbox"/>	<input type="checkbox"/>	<input type="checkbox"/>	<input type="checkbox"/>	<input type="checkbox"/>	<input type="checkbox"/>
Проверка на капака на уреда – плътност	<input type="checkbox"/>	<input type="checkbox"/>	<input type="checkbox"/>	<input type="checkbox"/>	<input type="checkbox"/>	<input type="checkbox"/>
<b><u>Присъединяващ шкаф:</u></b>						
Проверка на присъединяващия шкаф – пукнатини	<input type="checkbox"/>	<input type="checkbox"/>	<input type="checkbox"/>	<input type="checkbox"/>	<input type="checkbox"/>	<input type="checkbox"/>
<b><u>Крайни изключватели:</u></b>						
Проверка на крайните изключватели	<input type="checkbox"/>	<input type="checkbox"/>	<input type="checkbox"/>	<input type="checkbox"/>	<input type="checkbox"/>	<input type="checkbox"/>
<b><u>Кука за тежеста:</u></b>						
Преглед на куката – пукнатини	<input type="checkbox"/>	<input type="checkbox"/>	<input type="checkbox"/>	<input type="checkbox"/>	<input type="checkbox"/>	<input type="checkbox"/>
Преглед на куката – напуквания	<input type="checkbox"/>	<input type="checkbox"/>	<input type="checkbox"/>	<input type="checkbox"/>	<input type="checkbox"/>	<input type="checkbox"/>
Проверка на фиксиращата пружина	<input type="checkbox"/>	<input type="checkbox"/>	<input type="checkbox"/>	<input type="checkbox"/>	<input type="checkbox"/>	<input type="checkbox"/>



## Instrukcja

Aby możliwie najdłużej cieszyć się z posiadanego urządzenia, prosimy starannie przeczytać instrukcję obsługi oraz dołączone wskazówki bezpieczeństwa. Ponadto zaleca się zachować instrukcję obsługi, aby w późniejszym czasie ponownie sprawdzić, jakie funkcje miał niniejszy produkt.



W ramach nieustannego rozwoju produktu zastrzegamy sobie prawo do wprowadzania poprawek i zmian technicznych.

**Niniejszy dokument jest oryginalną instrukcją obsługi.**

### PRZYKŁADOWE ILUSTRACJE!

## Oznaczenie:



### Bezpieczeństwo produktu:

	
Produkt jest zgodny z odnośnymi normami Wspólnoty Europejskiej	sprawdzone bezpieczeństwo produktu



### Zakazy:

	
Znak zakazu, ogólny	Zakaz używania urządzenia podczas deszczu!
	
Nie sięgać do wnętrza!	Zakaz ciągnięcia/transportowania za kabel!
	
Należy pamiętać, aby pod ładunkiem nie przebywały żadne osoby lub zwierzęta!	Nie podnosić ludzi ani zwierząt za pomocą wyciągarki linowej!

### Ostrzeżenie:

	
Ostrzeżenie/Uwaga	Zachować bezpieczny odstęp!
	
To urządzenie może być podłączone tylko do gniazda 230V z RCD!	

### Nakazy:



	
Przeczytać instrukcję obsługi!	Nakaz stosowania obuwia ochronnego!
	
Nakaz stosowania rękawic ochronnych!	

### Ochrona środowiska:







	
---	---

Nie utylizować odpadów do środowiska naturalnego, lecz w fachowy sposób.	Materiał opakowania można przekazać do specjalnych punktów zbiórki w celu recyklingu.
	
Uszkodzony i/lub przeznaczony do usunięcia sprzęt elektryczny lub elektroniczny musi zostać przekazany w punktach zbiórki w celu recyklingu.	

### Opakowanie:

	
Chronić przed wilgocią	Orientacja paczki u góry

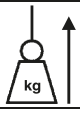
### Dane techniczne:

	
Moc silnika	Podłączenie
	
Długość i $\varnothing$ liny	Siła podnoszenia przy 200 kg i 400 kg
	
Siła podnoszenia bez krążka zwrotnego	Siła podnoszenia z krążkiem zwrotnym
	
Masa	

## Utylizacja

Wskazówki dotyczące utylizacji wynikają z piktogramów zamieszczonych na urządzeniu lub opakowaniu. Opis pojedynczych znaczeń znajduje się w rozdziale „Oznaczenie”.

### Usuwanie opakowania transportowego

Opakowanie chroni urządzenie przed uszkodzonymi transportowymi. Materiały opakowania są z reguły dobierane z uwzględnieniem tolerancji przez środowisko naturalne i techniki utylizacji. Dlatego też nadają się do recyklingu. Wprowadzenie opakowania z powrotem do obiegu materiału oszczędza surowce i zmniejsza ilość odpadów. Elementy opakowania (np. folie, Styropor®) mogą być szkodliwe dla dzieci. **Istnieje zagrożenie uduszeniem!** Należy przechowywać elementy opakowania poza zasięgiem dzieci i usuwać je możliwie jak najszybciej.

## Zastosowanie zgodne z przeznaczeniem

### Elektryczna wyciągarka linowa 200/400

Opisana poniżej wyciągarka linowa została zaprojektowana wyłącznie do podnoszenia ładunków stałych do 400 kg (z krążkiem zwrotnym) i może być stosowana do wszystkich prac domowych i rekreacyjnych.

Za pomocą niniejszej maszyny nie można wykonywać innych pracy niż te, do których maszyna została skonstruowana i te, które opisano w instrukcji obsługi.

Każde użycie wykraczające poza ten zakres jest uznawane za niezgodne z przeznaczeniem. Producent nie ponosi odpowiedzialności za wynikające z tego szkody lub obrażenia. Proszę pamiętać o tym, że niniejsze urządzenie, zgodnie z jego przeznaczeniem, nie zostało skonstruowane do użycia do celów komercyjnych.

#### Zakres dostawy

Wyjąć urządzenie z opakowania transportowego i sprawdzić kompletność oraz dostępność poniższych części:

- 1x Krążek zwrotny
- 4x Śruba z łbem sześciokątnym
- 2x Uchwyt mocujący
- 1x Instrukcja użytkownika

W przypadku brakujących lub uszkodzonych części zakresu dostawy prosimy o kontakt ze sprzedawcą.

#### Opis urządzenia (Rys. 1 i 2)

<b>a</b>	Uchwyt mocujący
<b>b</b>	Śruba z łbem sześciokątnym
<b>c</b>	Uchwyt wyłączający
<b>d</b>	Hak ładunkowy
<b>e</b>	Wyłącznik krańcowy podnoszenia
<b>f</b>	Silnik
<b>g</b>	Obudowy wyłącznika
<b>h</b>	Przełącznik sterowania
<b>i</b>	Wyłącznik awaryjny
<b>j</b>	Uchwyt haka
<b>k</b>	Bęben na linę
<b>l</b>	Ciężar wyłączenia
<b>m</b>	Lina stalowa
<b>n</b>	Krążek zwrotny
<b>o</b>	Obudowa nośnika
<b>p</b>	Wyłącznik krańcowy opuszczania

#### Gwarancja

Okres gwarancji wynosi 12 miesięcy w przypadku użytkownika komercyjnego, a 24 miesiące dla użytkowników indywidualnych i rozpoczyna się on w momencie zakupu urządzenia.

Gwarancja dotyczy wyłącznie wad materiałowych i błędów zaistniałych w procesie produkcji. W przypadku roszczeń z powodu wady towaru należy, zgodnie z warunkami gwarancji, przedstawić dowód zakupu z datą sprzedaży.

Gwarancja nie obejmuje niewłaściwego używania, np.: przeciążenia urządzenia, zastosowania z użyciem siły zewnętrznej, uszkodzeń na skutek działania czynników zewnętrznych lub przez ciała obce, nieprzestrzegania instrukcji obsługi i montażu oraz zwykłego zużycia.



#### Ważne podstawowe wskazówki bezpieczeństwa

Przed rozpoczęciem pracy z urządzeniem należy uważnie przeczytać poniższe przepisy dotyczące bezpieczeństwa i instrukcję obsługi. W przypadku przekazania urządzenia innej osobie, prosimy o przekazanie instrukcji obsługi. Instrukcję obsługi należy zawsze przechowywać w bezpiecznym miejscu!

**Opakowanie:** Urządzenie znajduje się w opakowaniu w celu ochrony przed uszkodzeniem podczas transportu. Opakowanie jest surowcem i dlatego nadaje się do ponownego użycia lub może być oddane do recyklingu.

Proszę dokładnie przeczytać instrukcję użytkownika i postępować zgodnie z jej wskazówkami. W oparciu o niniejszą instrukcję obsługi należy zapoznać się z urządzeniem, jego prawidłowym użytkowaniem i instrukcjami bezpieczeństwa. Instrukcje te należy przechowywać w bezpiecznym miejscu w celu przyszłego użycia.

- Wyciągarka linowa może być obsługiwana wyłącznie przez osoby, które dokładnie przeczytały i zrozumiały niniejszą instrukcję; wyciągarka linowa nie może być obsługiwana przez osoby, które nie zostały odpowiednio przeszkolone lub których stan zdrowia jest zagrożony.
- Przed każdym użyciem należy przeprowadzić oględziny urządzenia. Nie używać urządzenia, jeśli urządzenie zabezpieczające są uszkodzone lub zużyte. Nigdy nie wyciągać urządzeń zabezpieczających.
- Urządzenie należy stosować wyłącznie do celów określonych w niniejszej instrukcji użytkownika.
- Należy zawsze pracować ostrożnie. Należy obserwować swoją pracę. Należy postępować rozsądnie. Nie używać wyciągarki linowej przy braku koncentracji.
- Jesteś odpowiedzialny za bezpieczeństwo w miejscu pracy.
- Nigdy nie pozostawiać urządzenia bez nadzoru.
- W przypadku przerwy w pracy należy składować urządzenie w bezpiecznym miejscu.
- Nigdy nie używać urządzenia podczas deszczu lub w wilgotnym, mokrym środowisku.
- Nigdy nie spryskiwać wyciągarki wodą ani nie zanurzać jej w cieczy.
- Nie używać narzędzi elektrycznych w pobliżu łatwopalnych cieczy lub gazów.
- Nie włączać urządzenia, gdy jest ono odwrócone lub gdy nie znajduje się w pozycji roboczej.
- Urządzenie należy przechowywać z dala od osób postronnych, w szczególności dzieci i zwierząt domowych. Nie pozwolić aby osoby postronne dotknęły narzędzia lub kabla.
- Po zakończeniu pracy należy wyciągnąć wtyczkę sieciową i sprawdzić maszynę pod kątem uszkodzeń.
- Gdy urządzenie nie jest używane, należy przechowywać je w suchym miejscu, niedostępnym dla dzieci.
- Napięcie sieciowe musi odpowiadać napięciu podanemu na tabliczce znamionowej.
- Naprawy mogą być wykonywane wyłącznie przez wykwalifikowanego elektryka.
- Przed uruchomieniem maszyny i po każdym uderzeniu sprawdzić, czy nie ma śladów zużycia lub uszkodzenia i zlecić wykonanie koniecznych napraw.
- Nigdy nie należy używać części zamiennych i akcesoriów, które nie są przeznaczone lub zalecane przez producenta.
- Maszynę należy stosować wyłącznie w świetle dziennym lub przy odpowiednim oświetleniu sztucznym.
- Upewnić się, że inne obiekty **nie** spowodują zwarcia na stykach urządzenia.
- Wszystkie kable należy układać w taki sposób, aby nie wystąpiło niebezpieczeństwo potknięcia się i uszkodzenia kabla!
- Podczas wykonywania pracy należy przez cały czas nosić odzież ochronną odpowiednią dla środowiska i podejmować odpowiednie środki w celu ochrony przed wypadkami.
- Nie używać kabla niezgodnie z przeznaczeniem. Nie nosić narzędzia za kabel i nie używać go do

wymowienia wtyczki z gniazdka. Chronić kabel przed wysoką temperaturą, olejem i ostrymi krawędziami.

- Narzędzia należy pielęgnować z najwyższą starannością. Utrzymywać swoje narzędzia w czystym stanie, aby pracować dobrze i bezpiecznie. Należy regularnie kontrolować wtyczkę i kabel, a w przypadku uszkodzenia zlecić jej wymianę uznanemu specjalście. Należy regularnie kontrolować przedłużacze i w razie uszkodzenia zlecać wymianę uszkodzonych kabli przez wykwalifikowanego technika.
- Przedłużacz na wolnym powietrzu. Na wolnym powietrzu wykorzystywać wyłącznie dopuszczone i odpowiednio oznaczone przedłużacze (do 20 m  $\varnothing$  1,5 mm<sup>2</sup>, 20-50 m  $\varnothing$  2,5 mm<sup>2</sup>)
- Odłączyć urządzenie od zasilania
  - przed każdym czyszczeniem
  - po każdym użyciu
- **Z urządzenia nie mogą korzystać osoby, które ze względu na zdolności fizyczne, sensoryczne lub umysłowe nie są w stanie obsługiwać urządzenia, albo którym brakuje odpowiedniej wiedzy i doświadczenia.**
- **Jeśli urządzenie, kabel przyłączeniowy lub stalowa lina wykazuje widoczne uszkodzenia, urządzenie nie może zostać uruchomione.**
- **Jeśli przewód zasilający tego urządzenia jest uszkodzony, musi zostać wymieniony przez producenta lub wykwalifikowanego elektryka.**
- **Naprawy tego urządzenia mogą być wykonywane wyłącznie przez wykwalifikowanego elektryka. Nieprawidłowe naprawy mogą spowodować poważne zagrożenia.**
- **W przypadku części wyposażenia obowiązują te same przepisy.**

Güde GmbH & Co. KG nie ponosi odpowiedzialności za szkody spowodowane poniższymi punktami:

- Uszkodzeniami urządzenia na skutek wpływów mechanicznych i przepięć.
- Modyfikacjami na urządzeniu
- Używaniem do celów innych niż opisane w niniejszej instrukcji.
- Aby zapobiegać obrażeniom i szkodom należy bezwzględnie przestrzegać wszystkich wskazówek bezpieczeństwa.







#### Ważne instrukcje dotyczące bezpieczeństwa

- Wyciągarka linowa musi być sprawdzona pod kątem prawidłowego działania wszystkich jego elementów przed rozpoczęciem jakichkolwiek prac. W szczególności należy sprawdzić prawidłowy stan karabinków i upewnić się, że nie uwalniają one przypadkowo haka do podnoszenia ładunków ze środków służących do ich podnoszenia (liny, pierścienie, ucha do podnoszenia itp.).
- Wyciągarka linowa może być stosowana wyłącznie do podnoszenia ładunków, których ciężar nie przekracza maksymalnego udźwigu podanego przez producenta w danych technicznych i na tabliczce znamionowej wyciągarki linowej.
- Nie wolno podnosić nieprawidłowo zamocowanych ładunków, które mogłyby spaść na ziemię.
  - Zawieszać ładunek zgodnie z instrukcją.
  - Ładunki do podnoszenia można podnosić tylko w pozycji pionowej! Nigdy nie wciągać ani podnosić po przekątnej!
- Poza użytkownikiem, pod ładunkiem i w strefie zagrożenia nie mogą znajdować się żadne osoby. Przy podniesionym ładunku należy zachować minimalną odległość 10 m.
- Wszystkie czynności związane z podnoszeniem mogą być wykonywane wyłącznie przy użyciu odpowiednich elementów mocujących (takich jak liny, pierścienie, ucha

do podnoszenia itp.) oraz zgodnie z odpowiednimi przepisami i normami obowiązującymi w miejscu pracy.

- Metalowy kabel wyciągarki linowej nie może być stosowany do mocowania ładunków.
- Niedozwolone jest uruchamianie wyciągarki linowej, gdy lina nie jest idealnie wyrównana.
- Wyciągarka linowa przy podniesionych ładunkach nie może pozostawać bez nadzoru.
- Przed rozpoczęciem prac z użyciem wyciągarki linowej należy sprawdzić nośność konstrukcji nośnych.
- Przed rozpoczęciem prac z użyciem wyciągarki linowej należy sprawdzić, czy liny nie uległy zużyciu; w przypadku śladów zużycia liny należy wymienić na nowe, których charakterystyka musi odpowiadać maksymalnemu dopuszczalnemu udźwigowi wyciągarki linowej. Liny można wymieniać tylko na oryginalne liny zamienne.
- W przypadku problemów związanych z działaniem wyciągarki linowej należy zawsze kontaktować się ze sprzedawcą i unikać wszelkich środków zaradczych.
- Silnik napędzający wyciągarkę linową nie jest wyposażony w wyłącznik ochronny silnika. Z tego powodu silnik nie może być przeciążony w przypadku trudności z podnoszeniem; w takim przypadku należy sprawdzić, czy podnoszony ładunek nie przekracza dopuszczalnego udźwigu wyciągarki linowej i czy nie występuje spadek napięcia sieciowego.
- Aby móc w porę interweniować w przypadku bezpośredniego zagrożenia, operator musi obsługiwać wyciągarkę linową z miejsca, z którego można monitorować cały obszar roboczy.
- **⚠ Należy upewnić się, że lina jest zawsze czysto nawinięta na bęben. Rys. 4**
- Upewnić się, że lina wyciągarki linowej jest podczas pracy zawsze nawinięta wokół bębna co najmniej trzema zwojami.
- Nie wolno w żaden sposób zmieniać siły ciągu liny; stosować wyłącznie urządzenia podnoszące dostarczone z wyciągarką linową.
- Urządzenia podnoszące dostarczone wraz z wyciągarką linową należy stosować wyłącznie w sposób opisany w niniejszej instrukcji. Nie należy używać tych urządzeń do innych urządzeń lub celów.
- W przypadku podłączania przewodu zasilającego do przedłużacza nie należy używać taśmy samoprzylepnej ani innych środków pomocniczych.
- Upewnić się, że dane elektryczne systemu zasilania do celu podłączenia wyciągarki linowej odpowiadają wartościom podanym na tabliczce znamionowej silnika.
- W przypadku stosowania przedłużacza należy upewnić się, że kabel z wtyczką i gniazdem odpowiada poborowi prądu przez wyciągarkę linową.
- **⚠ Przed każdym uruchomieniem należy sprawdzić linę stalową pod kątem ewentualnych uszkodzeń. Surowo zabrania się używania wyciągarki linowej z uszkodzoną liną (rys. 4)**
- Podnoszenie osób jest niedozwolone.
- Nieporządek w miejscu pracy powoduje zagrożenie wypadkiem.
- Zapewnić sobie ochronę przed porażeniem prądem. Unikać kontaktu ciała z częściami uziemionymi.
- Skontrolować swoje urządzenie pod kątem uszkodzeń. Przed dalszym użyciem narzędzia należy starannie sprawdzić urządzenia ochronne pod kątem prawidłowego działania, zgodnie z przeznaczeniem. Sprawdzić, czy ruchome części działają prawidłowo, czy nie są zaciśnięte lub czy nie są uszkodzone. Wszystkie części powinny być prawidłowo zamontowane, aby zapewnić prawidłową pracę urządzenia. Uszkodzone urządzenia ochronne i części powinny być naprawione przez warsztat obsługi klienta lub w nim wymienione, o ile w instrukcjach obsługi nie określono inaczej. Uszkodzone wyłączniki należy wymienić w warsztacie obsługi klienta. Nie używać narzędzi, w których nie będzie można włączyć lub wyłączyć wyłącznika.

-  Silnik elektryczny wyciągarki linowej jest chroniony przed przeciążeniem przez wyłącznik termiczny. W przypadku reakcji wyłącznika termicznego wyciągarka linowa zatrzymuje się. Wyciągarka linowa może być ponownie uruchomiona dopiero po ochłodzeniu (ok. 5 minut).
-  Uwaga: Wyciągarka linowa nie nadaje się do pracy komercyjnej lub pracy ciągłej i dlatego może wyłączyć się po kilku cyklach pracy. W przypadku zastosowań komercyjnych urządzenie przed pierwszym uruchomieniem podlega kontroli eksperta zgodnie z przepisami bezpieczeństwa przemysłowego.
- Uszkodzone części należy natychmiast wymienić.
- Nigdy nie dokonywać napraw na własną rękę (utrata gwarancji i bezpieczeństwa).
- Nie wystawiać niepotrzebnie podnośnika na działanie czynników atmosferycznych, promieni słonecznych, kurzu lub zimna.
-  Pozostawianie lub przechodzenie osób pod lub w bezpośrednim sąsiedztwie zawieszonych ładunków jest wyraźnie zabronione.
- Wyciągarka linowa wyposażona jest w wyłącznik awaryjny. W sytuacji awaryjnej nacisnąć czerwony przycisk zatrzymania awaryjnego!! Aby odblokować wyłącznik awaryjny, należy przekręcić go o ćwierć obrotu zgodnie z ruchem wskazówek zegara.
-  Uwaga: Wyciągarka linowa posiada wyłącznik krańcowy, który zatrzymuje silnik, gdy na bębnie pozostaną tylko 3 zwoje.

#### Niedozwolone działanie



Następujące zastosowania są zabronione!

1. Podnoszenie z nie będącą w pionie liną pociągową
2. Próba podnoszenia ładunków połączonych z podłożem
3. Podnoszenie ładunków, które są zawieszane poza środkiem ciężkości osi.
4. Kołysanie zawieszonym ładunkiem podczas próby wyprowadzenia ładunku poza oś wyciągarki linowej
5. Podnoszenie lub opuszczanie ładunku, jeżeli w obrębie trasy wjazdu lub wyjazdu występują jakiegokolwiek przeszkody
6. Pozostawianie wyciągarki w stanie z zawieszonym ładunkiem
7. Obsługa wyciągarki linowej z miejsca, w którym ładunek nie znajduje się całkowicie w polu widzenia operatora
8. Podnoszenie osób

Podnoszenie ładunków o masie przekraczającej maksymalny dopuszczalny udźwig wyciągarki linowej.

Używanie wyciągarki linowej w wadliwym stanie

Praca ciągła: Aby zapewnić prawidłowe działanie silnika, należy przestrzegać podanych przez producenta cykli roboczych.

Zastosowanie wyłącznika krańcowego podnoszenia do normalnego wyłączania procesu podnoszenia.

Aby zapobiec nieprawidłowemu rozwijaniu się liny z bębna, hak i zblozce hakowe nie mogą spoczywać na ziemi

#### Podnoszenie ładunku za pomocą krążka zwrotnego



W przypadku pracy wyciągarki linowej z krążkiem zwrotnym (n) wyłącznik krańcowy nie działa! Upewnić

się, że krążek zwrotny nie znajduje się bliżej niż 20 cm od wyciągarki linowej.

1. Otworzyć krążek zwrotny.
2. Umieścić linę na krążku nośnym.
3. Ponownie przykręcić krążek zwrotny (n) i mocno dokręcić śruby.
4. Przymocować podnoszony ładunek do haka ładunkowego.

#### Postępowanie w nagłym przypadku

W przypadku obrażeń udzielić pierwszej pomocy w niezbędnym zakresie i możliwie jak najszybciej wezwać fachową pomoc lekarską. Zabezpieczyć poszkodowanego przed dalszymi obrażeniami i pozostawić go w spokoju. **Zgodnie z normą DIN 13164 w miejscu pracy powinna być zawsze pod ręką apteczka, jeśli ewentualnie dojdzie do wypadku. Materiał wyjęty z apteczki należy natychmiast uzupełnić.**

W przypadku wezwania pomocy, należy podać następujące informacje:

1. Miejsce, w którym wydarzył się wypadek
2. Rodzaj wypadku
3. Liczba poszkodowanych w wypadku
4. Rodzaj obrażeń

#### Wymagania stawiane użytkownikowi

Przed obsługą urządzenia użytkownik powinien uważnie przeczytać instrukcję obsługi.

#### Kwalifikacje

Oprócz szczegółowego instruktażu przeprowadzonego przez wykwalifikowaną osobę, do korzystania z urządzenia nie są potrzebne żadne specjalne kwalifikacje.

#### Minimalny wiek

Urządzenie może być używane wyłącznie przez osoby, które ukończyły 16. rok życia.

Wyjątkiem jest stosowanie urządzenia pod nadzorem instruktora w procesie nauki w celu uzyskania pełnego przygotowania do zawodu.

#### Szkolenie

Używanie urządzenia wymaga jedynie odpowiedniego instruktażu przeprowadzonego przez wykwalifikowaną osobę lub zapoznania się z instrukcją obsługi. Nie jest potrzebne specjalne szkolenie.

#### Dane techniczne

<b>Przyłącze/częstotliwość:</b>	230 V~50 Hz
<b>Moc silnika:</b>	750 W
<b>Maks. siła udźwigu z krążkiem prowadnicy</b>	400 kg
<b>Maks. siła udźwigu bez krążka prowadnicy</b>	200 kg
<b>Maks. wysokość podnoszenia 200 kg</b>	11 m
<b>Maks. wysokość podnoszenia 400 kg</b>	5,5 m
<b>Średnica liny</b>	3,8 mm

## Transport i przechowywanie



Podczas składowania należy pamiętać, aby przechowywać urządzenie w suchym miejscu, niedostępnym dla dzieci i osób nieupoważnionych. Przed dłuższym okresem nieużywania urządzenia należy je dokładnie wyczyścić.

## Montaż i przygotowania

### Instalacja

- Podczas rozpakowywania wyciągarki linowej należy upewnić się, że wszystkie elementy wchodzące w skład dostawy są obecne i sprawdzić, czy wyciągarka linowa i wszystkie akcesoria są w doskonałym stanie. Aby uniknąć wyłączenia ze świadczeń gwarancyjnych, ewentualne reklamacje należy zgłaszać niezwłocznie po dostawie.
- Przeczytać w sposób szczegółowy instrukcję obsługi dostarczoną wraz z wyciągarką linową (niniejsza instrukcja) i podczas montażu wyciągarki linowej postępować dokładnie zgodnie z podanymi poniżej instrukcjami.
- Część nośna, do której ma być przymocowana wyciągarka linowa, musi wytrzymać co najmniej dwukrotne spodziewane obciążenie (zalecamy konsultację ze specjalistą).
- Wyciągarkę linową w miarę możliwości montuje się na stalowym wysięgniku rurowym. Zastosowana rura stalowa musi mieć średnicę 43 mm i grubość ścianki co najmniej 3 mm.
- Wysięgnik musi być mocno zakotwiczony w ścianie. Kotwiczenie musi być wykonane wystarczająco stabilnie, aby wytrzymać występujące siły.
- Należy upewnić się, że urządzenie jest zawsze zamontowane poziomo i nigdy pod kątem.
- W przypadku zastosowania krążka przewodnicy, zacześć hak ładunkowy (d) w uchwycie haka (j) obudowy nośnika (o).

## Uruchomienie elektrycznej wyciągarki linowej

W celu uruchomienia elektrycznej wyciągarki linowej należy bezwzględnie przestrzegać kolejności przedstawionej graficznie na początku niniejszej instrukcji obsługi.

### Krok 1

Upewnić się, że napięcie sieciowe jest zgodne z napięciem podanym na tabliczce znamionowej wyciągarki

### Krok 2

Sprawdzić stalową linę i wszystkie urządzenia zabezpieczające wyciągarki linowej.

### Krok 3

Sprawdzić, czy wyciągarka linowa jest prawidłowo zainstalowana i czy jest w stanie wytrzymać maksymalne obciążenie podnoszonego ładunku.

### Krok 4

Zabezpieczyć ładunek przed przewróceniem się i kołysaniem oraz sprawdzić elementy nośne.

### Krok 5

Podnieść ładunek pionowo i w sposób kontrolowany.

**Elektryczna wyciągarka linowa jest teraz gotowa do pracy!**

## Pozostałe zagrożenia i działania ochronne

### Pozostałe zagrożenia po stronie instalacji elektrycznej:

Zagrożenie	Opis	Środek ochronny/środki ochronne
------------	------	---------------------------------

Bezpośredni kontakt z instalacją elektryczną	Porażenie prądem	RCD
Pośredni kontakt z instalacją elektryczną	Porażenie prądem przez medium	RCD

### Pozostałe zagrożenia:

Zagrożenie	Opis	Środek ochronny/środki ochronne
Wyrzucone przedmioty lub płyny	Olej napędowy może rozpryskać się z wyciągarki linowej i spowodować poważne obrażenia ciała.	Należy zawsze nosić rękawice i okulary ochronne.
Poślizgnięcia, potknięcia lub upadki	Kabel sieciowy i samo urządzenie mogą być przyczyną potknięcia.	W zależności od rodzaju instalacji należy podjąć odpowiednie środki zaradcze. (odpowiednie miejsce instalacji, oznaczenie miejsca instalacji itp.)

## Konserwacja i pielęgnacja

- Uwaga – zagrożenie życia w wyniku porażenia prądem elektrycznym! Przed każdym czyszczeniem i pielęgnacją należy odłączyć urządzenie od sieci zasilającej. Uwaga – Niebezpieczeństwo uszkodzenia urządzenia! Nigdy nie czyścić urządzenia pod bieżącą wodą ani w wodzie płuczącej. Do czyszczenia nie należy używać ostrych środków czyszczących ani twardych przedmiotów, ponieważ mogą one uszkodzić urządzenie. Od czasu do czasu należy wyczyścić urządzenie wilgotną szmatką.
- Regularnie sprawdzać całą długość stalowej liny (m) pod kątem uszkodzeń i prawidłowego działania wyłącznika krańcowego (e) (pozwolić, aby wyciągarka podciągnęła się do momentu, gdy ciężar wyłącznika (l) uruchomi uchwyt wyłącznika (c)).
- Jeżeli lina stalowa (m) jest uszkodzona (zgięta lub postrzępiona, **patrz Rys.3**), należy ją wymienić na oryginalną część zamienną. Podczas montażu liny w żadnym wypadku nie można zapomnieć o dźwigni wyłącznika (l), aby zapewnić bezpieczne wyłączenie graniczne.
- Regularnie smarować łożysko krążka przewodnicy (n) niewielką ilością oleju.
- Przy wyłączonym urządzeniu sprawdzić, czy wszystkie elementy mechaniczne wyciągarki pracują bez zakłóceń.
- Wyrób musi być poddawany inspekcji przez eksperta co najmniej raz na rok. Wyniki przeglądu odnotowuje się w dzienniku inspekcji.
- Co miesiąc należy czyścić i smarować linę stalową.

## Serwis

Czy mają Państwo pytania natury technicznej? **Może chodzi o reklamację? Czy potrzebują Państwo części zamiennych lub instrukcji obsługi?**

Na naszej stronie [www.guede.com](http://www.guede.com) w dziale **Serwis** udzielimy Państwu pomocy szybko i bez zbędnej biurokracji.

Prosimy pozwolić nam sobie pomóc. Aby w przypadku reklamacji można było dokładnie zidentyfikować Państwa urządzenie, prosimy o podanie numeru seryjnego oraz numeru artykułu i roku produkcji. Wszystkie te dane znajdują się na tabliczce znamionowej. Aby te dane stałe mieć pod ręką, proszę wprowadzić je poniżej.

**Numer seryjny:**  
**Numer artykułu:**  
**Rok produkcji:**

**Tel.:** +49 (0) 79 04 / 700-360  
**Faks:** +49 (0) 79 04 / 700-51999  
**E-Mail:** support@ts.guede.com

#### **Ważne informacje dla klientów**

Należy zwrócić uwagę na to, że przesyłka zwrotna w trakcie okresu obowiązywania gwarancji i także po jej upływie powinna z zasady następować w oryginalnym opakowaniu. W ten sposób będzie można uniknąć szkód transportowych i ominąć często kontrowersyjne regulacje prawne. Urządzenie jest chronione w sposób optymalny tylko w oryginalnym kartonie, co zapewnia sprawne rozpatrzenie reklamacji.

## Lista kontrolna

Szanowni Klienci,  
aby uniknąć potencjalnych obrażeń ciała i szkód materialnych, operator wyciągarki linowej zobowiązany jest do utrzymywania urządzenia w dobrym i funkcjonalnym stanie technicznym. Poniższa lista kontrolna powinna w regularnych odstępach czasu, określonych przez operatora, służyć jako podstawa kontroli i dokumentacja. Stwierdzone usterki należy niezwłocznie usunąć w specjalistycznym warsztacie.

### Lista kontrolna/ dziennik inspekcji wyciągarki linowej

Data		Data		Data	
<input type="text"/>		<input type="text"/>		<input type="text"/>	
TAK	NIE	TAK	NIE	TAK	NIE

#### Lina stalowa:

Kabel sprawdzony

Lina stalowa sprawdzona pod kątem zagięć

Lina stalowa sprawdzona pod kątem swobodnego zwisu

Sprawdzone sprasowania

---

#### Instalacja:

Kabel sieciowy sprawdzony

Kabel wyłącznika sprawdzony

---

#### Urządzenie sterujące:

Obudowa wyłącznika sprawdzona

Przyciski sprawdzone

---

#### Pokrywa wentylatora:

Pokrywa wentylatora bez zabrudzeń

---

#### Hamulec:

Hamulec sprawdzony

---

#### Śruba mocująca:

Śruba sprawdzona

Element nośny i montażowy sprawdzone

Urządzenie sprawdzone pod kątem obecności rdzy i korozji

Obudowa urządzenia sprawdzona pod kątem szczelności

---

#### Skrzynka łącznikowa:

Skrzynka łącznikowa sprawdzona pod kątem pęknięć

---

#### Wyłącznik krańcowy:

Wyłącznik krańcowy sprawdzony

---

## Introducción

Para que pueda disfrutar de su nuevo dispositivo durante el mayor tiempo posible, lea atentamente el manual de instrucciones y las instrucciones de seguridad adjuntas. También se recomienda que guarde las instrucciones de uso en caso de que desee recordar las funciones del artículo en el futuro.



En el marco del desarrollo continuo de los productos, nos reservamos el derecho de introducir cambios técnicos para mejorar nuestros productos.

**El presente documento es el manual de instrucciones original.**

## ¡FIGURAS A MODO DE EJEMPLO!

### Marcado:

#### Seguridad del producto:

	
Este producto cumple con las normas pertinentes de la Comunidad Europea	Seguridad del producto comprobada



#### Prohibiciones:

	
Signo de prohibición, general	¡No use el dispositivo bajo la lluvia!
	
¡Prohibido agarrar con la mano!	Prohibido tirar/transportar tirando del cable
	
¡Asegúrese de que no haya personas o animales bajo la carga!	¡No levante a personas o animales con el polipasto!



#### Advertencia:

	
Advertencia/Atención	Mantenga una distancia segura
	
¡Atención, tensión eléctrica!	¡Este dispositivo puede conectarse solo a un enchufe de 230V con RCD!



#### Obligaciones:

	
¡Leer el manual de instrucciones!	¡Utilizar calzado de protección!
	
¡Utilizar guantes de protección!	







#### Protección del medioambiente:

	
No elimine los residuos en el medioambiente, sino de forma adecuada.	El material de cartón del embalaje puede entregarse en los puntos de reciclaje designados.
	
Los dispositivos eléctricos o electrónicos dañados y/o a eliminar deben entregarse en los puntos de recogida adecuados para su reciclaje.	

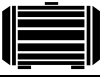
#### Embalaje:

	
Proteger de la humedad	Orientar el embalaje hacia arriba

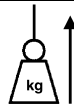
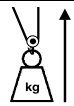
#### Datos técnicos:

	
Potencia del motor	Conexión
	
Longitud y $\varnothing$ del cable	Fuerza de elevación a 200 kg y 400 kg
	
Fuerza de elevación sin polea de reenvío	Fuerza de elevación con polea de reenvío
	
Peso	

#### Eliminación

Las instrucciones de eliminación pueden consultarse en los pictogramas del dispositivo o del embalaje. Puede encontrar una descripción de los significados individuales en el capítulo "Marcado".

#### Eliminación del embalaje de transporte

El embalaje protege al dispositivo contra daños durante el transporte. Por lo general, los materiales de embalaje se seleccionan según criterios compatibles con el medioambiente y la eliminación de residuos, por lo que son reciclables. El retorno del embalaje al ciclo de materiales ahorra materias primas y reduce la cantidad de residuos. Las distintas partes del embalaje (p. ej., láminas, Styropor®) pueden ser peligrosas para los niños. **¡Existe peligro de asfixia!** Mantenga las piezas del embalaje fuera del alcance de los niños y elimínelas lo antes posible.



## Uso previsto

### Polipasto eléctrico GSZ 200/400

El polipasto descrito a continuación ha sido diseñado exclusivamente para levantar cargas fijas de hasta 400 kg (con polea de reenvío) y puede emplearse para todas las actividades domésticas y de ocio.

Esta máquina no debe utilizarse para otros trabajos que no sean aquellos para los que ha sido diseñada y que se describen en el presente manual de instrucciones.

Cualquier uso que vaya más allá de dichos usos se considera un uso no previsto. El fabricante no se hace responsable de los daños o lesiones resultantes. Tenga en cuenta que este dispositivo no está diseñado para uso comercial.

## Volumen de suministro (Fig. 4)

Extraiga el dispositivo del embalaje de transporte y compruebe que las siguientes piezas estén completas y presentes:

- 1x Polea de reenvío
- 4x Tornillo hexagonal
- 2x Soporte de montaje
- 1x Manual del usuario

Si faltan piezas en el volumen de suministro o están dañadas, póngase en contacto con su distribuidor.

## Descripción del dispositivo (Fig. 1 y 2)

- a** Soporte de montaje
- b** Tornillo hexagonal
- c** Abrazadera de desconexión
- d** Gancho de carga
- e** Interruptor de límite Levantamiento
- f** Motor
- g** Carcasa del interruptor
- h** Interruptor de control
- i** Interruptor de parada de emergencia
- j** Soporte del gancho
- k** Tambor de cable
- l** Peso de desconexión
- m** Cable de acero
- n** Polea de reenvío
- o** Carcasa del dispositivo
- p** Interruptor de límite Descenso

## Garantía

El periodo de garantía es de 12 meses para un uso industrial y de 24 meses para consumidores privados. Este comenzará en el momento de la compra del dispositivo.

La garantía cubre únicamente defectos causados por fallos de material o de fabricación. En caso de reclamación por un defecto a efectos de la garantía, deberá presentarse la factura original con la fecha de compra.

La garantía no cubre el uso indebido, por ejemplo, sobrecarga del dispositivo, uso de la violencia, daños causados por influencias externas, cuerpos extraños, incumplimiento de las instrucciones de uso y montaje, así como el desgaste normal.



## Instrucciones básicas de seguridad importantes

Antes de trabajar con el dispositivo, lea detenidamente las siguientes instrucciones de seguridad y el manual de instrucciones. En caso de que entregue el dispositivo a otra persona, por favor entregue también el manual de instrucciones. ¡Conserve siempre el manual de instrucciones en un lugar seguro!

**Embalaje:** Su dispositivo se encuentra en un paquete que lo protege de los daños del transporte. El embalaje es una materia prima y, por lo tanto, puede volver a utilizarse o puede ser devuelto al ciclo de materias primas.

Por favor, lea detenidamente las instrucciones de uso y siga sus indicaciones. Utilice estas instrucciones de uso para familiarizarse con el dispositivo, su uso correcto y las instrucciones de seguridad. Por favor, guarde estas instrucciones en un lugar seguro para futuras consultas.

- Solo personas que hayan leído y comprendido estas instrucciones en detalle podrán operar el polipasto; el polipasto no puede ser operado por personas que no hayan sido instruidas adecuadamente o que se encuentren en un estado de salud cuestionable.
- Realice una inspección visual del dispositivo antes de cada uso. No utilice el dispositivo si los componentes de seguridad están dañados o desgastados. Nunca inutilice los componentes de seguridad.
- Utilice el dispositivo únicamente de acuerdo con el uso previsto especificado en este manual de instrucciones.
- Trabaje siempre prestando atención. Preste atención a su trabajo. Trabaje con sensatez. No use el polipasto si usted no está concentrado.
- Usted es responsable de la seguridad en el área de trabajo.
- Nunca deje el dispositivo desatendido.
- Si interrumpe el trabajo, guarde el dispositivo en un lugar seguro.
- No utilice nunca el dispositivo bajo la lluvia o en un entorno húmedo.
- Nunca rocíe el polipasto con agua ni lo sumerja en líquido.
- No utilice herramientas eléctricas cerca de líquidos o gases inflamables.
- No encienda el dispositivo cuando esté al revés o cuando no esté en posición de trabajo.
- Mantenga el dispositivo alejado de otras personas, especialmente de los niños, y también de las mascotas.
- No permita que otras personas toquen la herramienta o el cable.
- Después de usarlo, desenchufe el cable de alimentación y compruebe si la máquina está dañada.
- Cuando no esté en uso, guarde el dispositivo en un lugar seco fuera del alcance de los niños.
- El voltaje de la red eléctrica debe corresponder al voltaje indicado en la placa de identificación.
- Las reparaciones pueden ser realizadas solo por un electricista cualificado.
- Antes de la puesta en marcha y después de un posible impacto, compruebe que no presente signos de desgaste o de daños y encargue las reparaciones necesarias.
- Nunca utilice piezas de repuesto y accesorios que no estén previstos o recomendados por el fabricante.
- Utilice la máquina únicamente con luz natural o con una iluminación artificial adecuada.
- Asegúrese de que otros objetos **no** causen un cortocircuito en los contactos del dispositivo.
- ¡Tienda todos los cables de tal manera que no haya peligro de tropezar y que no sea posible ocasionar daños al cable!
- Durante todo el tiempo que se lleve a cabo el trabajo, use ropa protectora adecuada al entorno y tome las precauciones necesarias para evitar accidentes.
- No haga un mal uso del cable. No lleve la herramienta por el cable ni lo use para sacar el enchufe de la toma. Proteja el cable del calor, aceites y bordes afilados.
- Trate sus herramientas con cuidado. Mantenga sus herramientas limpias para poder trabajar bien y con seguridad. Compruebe periódicamente el enchufe y el cable del dispositivo y, si estuvieran dañados, encargue a un especialista reconocido que los sustituya. Compruebe periódicamente los cables de

extensión y encargue a un especialista que los sustituya si estuvieran dañados.

- Cable de extensión en el exterior. Utilice solo cables de extensión aprobados y debidamente marcados para uso en exteriores (hasta 20 m  $\varnothing$ 1,5 mm<sup>2</sup>, 20-50 m  $\varnothing$  2,5 mm<sup>2</sup>)
- Desconecte el dispositivo de la red eléctrica
  - antes de cada limpieza
  - después de cada uso
- **Las personas que, debido a sus capacidades físicas, sensoriales o mentales o a su inexperiencia o ignorancia, no sean capaces de operar el dispositivo, no podrán utilizarlo.**
- **Si hay daños visibles en el dispositivo, el cable de conexión o el cable de acero, el dispositivo no debe ponerse en funcionamiento.**
- **Si el cable de alimentación de este dispositivo se daña, debe ser sustituido por el fabricante o un electricista cualificado.**
- **Las reparaciones en este dispositivo solo pueden ser realizadas por un electricista cualificado. Las reparaciones inadecuadas pueden ocasionar riesgos considerables.**
- **Lo mismo se aplica a los accesorios.**

**Güde GmbH & Co KG no asume ninguna responsabilidad por los daños causados por los siguientes motivos:**

- **Daños en el dispositivo debido a influencias mecánicas y sobretensiones.**
- **Modificaciones en el dispositivo.**
- **Uso para fines distintos a los descritos en este manual.**
- **Es esencial respetar todas las instrucciones de seguridad para evitar lesiones y daños.**



#### Instrucciones de seguridad importantes

- El polipasto debe ser revisado para el correcto funcionamiento de todos sus componentes antes de empezar a trabajar. En particular, compruebe que los mosquetones están en buen estado y que impiden que se suelte el gancho para levantar las cargas de los medios utilizados como tope de las cargas (cuerdas, anillas, argollas de transporte, etc.).
- El polipasto solo puede utilizarse para levantar cargas cuyo peso no exceda la carga máxima de trabajo indicada por el fabricante en los datos técnicos y en la placa de identificación del polipasto.
- Las cargas mal aseguradas que puedan caer al suelo no deben ser levantadas.
  - Coloque la carga de acuerdo con las disposiciones.
  - ¡Las cargas a levantar solo pueden levantarse verticalmente! ¡Nunca tire o levante en ángulo!
- Excepto el operador, no se permite a ninguna persona bajo la carga o en la zona de peligro. Debe mantenerse una distancia mínima de 10 m con respecto de la carga levantada.
- Todas las operaciones de levantamiento deben realizarse únicamente utilizando los elementos de sujeción adecuados (como cuerdas, anillas, argollas de transporte, etc.) y de conformidad con los reglamentos y normas pertinentes aplicables en el lugar de trabajo.
- El cable metálico del polipasto no debe usarse para sujetar cargas.
- No se permite poner en marcha el polipasto con un cable de tracción que no esté perfectamente alineado.
- El polipasto no debe dejarse desatendido cuando se levanten cargas.
- Antes de iniciar los trabajos a realizar con el polipasto, se debe comprobar la capacidad de carga de las estructuras portantes.
- Compruebe que los cables no estén desgastados antes de empezar a trabajar con el polipasto; si hay signos de desgaste, estos cables deben reemplazarse por otros nuevos cuyas características deben



corresponder a la capacidad de carga máxima permitida del torno. Los cables pueden sustituirse exclusivamente por cuerdas de recambio originales.

- En caso de problemas relacionados con el funcionamiento del polipasto, póngase siempre en contacto con su distribuidor y evite cualquier medida correctiva.
- El motor para accionar el polipasto no está equipado con un interruptor de protección del motor. Por lo tanto, en caso de dificultad en la elevación, el motor no debe sobrecargarse; en este caso, compruebe que la carga a levantar no exceda la capacidad de carga permitida del polipasto y que no haya ninguna caída en la tensión de la red.
- Para poder intervenir a tiempo en caso de peligro inminente, el operador debe manejar el polipasto desde una posición desde la que se pueda vigilar toda la zona de trabajo.

**⚠ Asegúrese de que el cable siempre se enrolle perfectamente en el tambor. Fig. 5**

- Asegúrese de que el cable del polipasto siempre se enrolle en el tambor con al menos tres vueltas durante el funcionamiento.
- No modifique el polipasto de ninguna manera; use solo los dispositivos de elevación suministrados con el polipasto.
- Utilice los dispositivos de elevación suministrados con el polipasto solo como se describe en este manual. No utilice estos dispositivos para otros equipos u otros fines.
- No utilice cinta adhesiva u otras ayudas para conectar el cable de alimentación a un alargador.
- Asegúrese de que las características eléctricas de la red de alimentación para la conexión del polipasto se corresponden con los valores que figuran en la placa de características del motor.
- Cuando utilice un cable alargador, asegúrese de que este cable, incluyendo el enchufe y la toma, corresponde al consumo de corriente del polipasto.
- **⚠ Compruebe la presencia de daños externos o desgaste en el cable de acero antes del funcionamiento. Está estrictamente prohibido usar el polipasto con un cable dañado (Fig. 3)**
- No se permite levantar a personas.
- El desorden en el área de trabajo resulta en peligro de accidentes.
- Protéjase de las descargas eléctricas. Evite el contacto físico con las piezas conectadas a tierra.
- Revise su dispositivo para ver si está dañado. Antes de seguir utilizando la herramienta, compruebe cuidadosamente que los dispositivos de seguridad funcionen correctamente y según la finalidad prevista. Compruebe que las partes móviles funcionan correctamente, que no están atascadas y que las piezas no están dañadas. Todas las piezas deben estar correctamente ensambladas para asegurar las condiciones de funcionamiento del dispositivo. Los dispositivos de seguridad y las piezas dañadas deben repararse o sustituirse adecuadamente en un taller de servicio al cliente, a menos que se especifique lo contrario en las instrucciones de funcionamiento. Los interruptores dañados deben reemplazarse en un taller de servicio al cliente. No utilice herramientas en las que el interruptor no pueda encenderse o apagarse.
- **⚠ El motor eléctrico del polipasto está protegido contra la sobrecarga mediante un interruptor térmico. Cuando el interruptor térmico se activa, el polipasto se detiene. Únicamente después de un periodo de enfriamiento (aprox. 5 minutos) es posible volver a utilizar el polipasto.**
- **⚠ Atención: El polipasto no es adecuado para el funcionamiento comercial o continuo y, por lo tanto, puede desconectarse tras unos cuantos ciclos de funcionamiento. Cuando se usa con fines comerciales, el dispositivo está sujeto a una**

**inspección por parte de un experto antes de su puesta en marcha, de acuerdo con el Reglamento de Seguridad Industrial alemán.**

- Encargue la reparación de las piezas dañadas inmediatamente.
- Nunca intente realizar las reparaciones usted mismo (pérdida de garantía y seguridad).
- No exponga el polipasto innecesariamente a las inclemencias del clima, la luz solar, el polvo y el frío.
-  **Queda expresamente prohibida la estancia o el paso de personas bajo cargas suspendidas o en las inmediaciones de estas.**
- **Su polipasto eléctrico de cable está equipado con un interruptor de parada de emergencia. ¡En caso de emergencia, pulse el botón rojo de parada de emergencia! Para liberar el bloqueo del interruptor de parada de emergencia, gire un cuarto de vuelta en el sentido de las agujas del reloj.**
-  **Atención:**  
El polipasto está equipado con un interruptor de límite que detiene el motor cuando solo quedan 3 vueltas en el tambor.

**Operación no permitida**

 **¡Las siguientes aplicaciones están prohibidas!**

1. Levantamiento con cable de tracción no vertical
2. Intentar levantar cargas conectadas al suelo
3. Levantar cargas que se enganchan fuera del eje del centro de gravedad.
4. Oscilación de la carga suspendida en un intento de llevar la carga fuera del eje del polipasto
5. Subir o bajar la carga si hay obstáculos de cualquier tipo dentro de la vía de ascenso o descenso
6. Dejar el polipasto con cargas suspendidas
7. Operar el polipasto desde una posición en la que la carga no esté completamente dentro del campo de visión del operador
8. Levantar personas

Levantar cargas con un peso que exceda la capacidad de carga máxima permitida del polipasto.

El uso del polipasto en un estado no perfecto

Operación continua: Observe los ciclos de trabajo especificados por el fabricante para asegurar el funcionamiento adecuado del motor.

Utilice el interruptor de desconexión de elevación para desconectar normalmente la operación de elevación.

Para evitar un desenrollamiento anormal del cable del tambor, el gancho y el sostén del gancho no deben apoyarse en el suelo

**Levantar la carga con la polea de reenvío**

 **¡Si el polipasto se opera con polea de reenvío (n), la desconexión de límite no funciona! Asegúrese de que la polea de reenvío no se acerque más de 20 cm al polipasto.**

1. Abra la polea de reenvío.
2. Coloque el cable en la polea.
3. Atornille la polea de reenvío (n) y apriete los tornillos.
4. Fije la carga a levantar al gancho de carga.

**Comportamiento en caso de emergencia**

Lleve a cabo las medidas de primeros auxilios necesarias para la lesión correspondiente y solicite asistencia médica

cuificada lo más rápido posible. Mantenga a la persona afectada protegida de otros posibles daños y tranquilícela. **En caso de accidente, siempre se debe disponer de un botiquín de primeros auxilios según DIN 13164 en el lugar de trabajo. Cualquier material retirado del botiquín de primeros auxilios debe ser repuesto inmediatamente. Cuando solicite ayuda, proporcione la siguiente información:**

1. Lugar del accidente
2. Tipo de accidente
3. Número de heridos
4. Tipo de lesiones

**Requisitos del operario**

El operario debe haber leído detenidamente el manual de instrucciones antes de utilizar el dispositivo.

**Cualificaciones**

Aparte de haber recibido una instrucción detallada por parte de una persona competente, no es necesaria ninguna cualificación especial para el uso del dispositivo.

**Edad mínima**

Solo personas que ya hayan cumplido los 16 años de edad pueden utilizar el dispositivo. Una excepción será el uso por parte de adolescentes en caso de formación profesional para conseguir su capacitación bajo la supervisión de un instructor.

**Capacitación**

El uso del dispositivo requiere solouna instrucción adecuada por parte de un especialista y el manual de instrucciones. No es necesaria una capacitación especial.

**Datos técnicos**

<b>Conexión/frecuencia:</b>	230 V~50 Hz
<b>Potencia del motor:</b>	750 W
<b>máxima fuerza de elevación con polea de reenvío</b>	400 kg
<b>máxima fuerza de elevación sin polea de reenvío</b>	200 kg
<b>altura máxima de elevación 200 kg</b>	11 m
<b>altura máxima de elevación 400 kg</b>	5,5 m
<b>Diámetro del cable</b>	3,8 mm

**Transporte y almacenamiento**

 **Durante el almacenamiento, debe observarse que el dispositivo se guarde en un lugar seco y fuera del alcance de los niños y personas no autorizadas. Limpie el dispositivo a fondo antes de largos periodos de inactividad.**

**Montaje y preparativos**

**Instalación**

- Al desembalar el polipasto, asegúrese de que todos los componentes incluidos en la entrega están presentes y compruebe que el polipasto y todos los accesorios están en perfectas condiciones. Para evitar la exclusión de la garantía, las posibles reclamaciones deben comunicarse inmediatamente después de la fecha de entrega.
- Lea detalladamente las instrucciones de funcionamiento suministradas con el polipasto (este manual) y siga cuidadosamente las siguientes instrucciones cuando lo instale.
- La parte portante a la que se va a fijar el polipasto debe ser capaz de soportar al menos el doble de la carga

esperada (recomendamos que se pida consejo a un especialista).

- El polipasto de tracción se monta preferentemente en un brazo de tubo de acero. El tubo de acero utilizado debe tener un diámetro de 43 mm y un espesor de pared de al menos 3 mm.
- El brazo de extensión debe estar firmemente anclado a una pared. El anclaje tiene que estar diseñado con suficiente estabilidad para poder soportar las fuerzas que se produzcan.
- Asegúrese de que el dispositivo esté siempre montado horizontalmente y nunca en ángulo.
- Al usar la polea de reenvío, enganche el gancho de carga (d) en el soporte del gancho (j) de la carcasa del dispositivo (o).

#### **Puesta en marcha del polipasto eléctrico**

##### **Paso 1**

Asegúrese de que el voltaje de la red eléctrica se corresponde con el voltaje de la placa de características del polipasto

##### **Paso 2**

Revise el cable de acero y todos los dispositivos de seguridad del polipasto.

##### **Paso 3**

Compruebe que el polipasto esté correctamente instalado y que puede soportar la carga máxima que se va a levantar.

##### **Paso 4**

Asegure la carga contra la inclinación y el balanceo y compruebe los elementos portantes

##### **Paso 5**

Levante la carga verticalmente y de forma controlada.

**¡El polipasto eléctrico está listo para funcionar!**

#### **Peligros residuales y medidas de protección**

##### **Peligros eléctricos residuales:**

<b>Peligro</b>	<b>Descripción</b>	<b>Medida(s) de protección</b>
Contacto eléctrico directo	Descarga eléctrica	RCD
Contacto eléctrico indirecto	Descarga eléctrica debido a medio	RCD

##### **Otros peligros:**

<b>Peligro</b>	<b>Descripción</b>	<b>Medida(s) de protección</b>
Objetos o líquidos que salen proyectados	El diésel puede salpicar del cable eléctrico y causar lesiones graves.	Siempre use guantes y gafas de seguridad.
Resbalón, tropiezo y caída de personas	Cuidado con no tropezar con el cable de alimentación y el propio dispositivo.	Según el tipo de instalación, tomar las contramedidas adecuadas (lugar de instalación adecuado, marcado del lugar de instalación, etc.)

#### **Mantenimiento y cuidado**

1. Atención - ¡Peligro de muerte por descarga eléctrica! Desconecte siempre el dispositivo de la red eléctrica antes de realizar la limpieza y el mantenimiento. Atención - ¡Peligro de daños al equipo! Nunca limpie el dispositivo con agua corriente o con agua de lavado. No utilice detergentes fuertes u objetos duros para la limpieza, ya que pueden dañar el dispositivo. Limpie el dispositivo de vez en cuando con un paño húmedo.
2. Compruebe regularmente que el cable de acero (m) en toda su longitud no esté dañado, así como el funcionamiento del interruptor de límite (e) (permita que

el cabrestante tire hacia arriba hasta que el peso de desconexión (l) accione la abrazadera de desconexión (c).

3. Si el cable de acero (m) está dañado (retorcido o partido, ver Fig. 3), debe sustituirse por una pieza de repuesto original. Cuando instale el cable, no olvide nunca el peso de desconexión (l) para asegurar una desconexión de límite segura.
4. Trate el rodamiento de la polea de reenvío (n) regularmente con un poco de aceite.
5. Compruebe que todos los componentes mecánicos del cabrestante funcionen correctamente cuando la unidad esté apagada.
6. Un experto debe inspeccionar el dispositivo al menos una vez al año. El resultado de la prueba se anotará en un libro de inspección.
7. Limpie y engrase el cable de acero mensualmente.

#### **Servicio**

**¿Tiene preguntas técnicas? ¿Una queja? ¿Necesita alguna pieza de repuesto o un manual de instrucciones?**

En nuestro sitio web [www.guede.com](http://www.guede.com), en la sección **Servicio**, le ayudaremos de forma rápida y sin burocracia. Por favor, ayúdenos a ayudarle. Para poder identificar su dispositivo en caso de reclamación, necesitamos el número de serie, así como el número de artículo y el año de construcción. Encontrará todos estos datos en la placa de características. Por favor, introduzca los siguientes datos a continuación para poder tenerlos siempre a mano.

**Número de serie:**

**Número de artículo:**

**Año de construcción:**

**Tel.:** +49 (0) 79 04 / 700-360

**Fax:** +49 (0) 79 04 / 700-51999

**Correo electrónico:**  
[support@ts.guede.com](mailto:support@ts.guede.com)

#### **Información importante para el cliente**

Por favor, tenga en cuenta que la devolución, tanto dentro como fuera del periodo de garantía, debe realizarse en el embalaje original. Gracias a esta medida, se evitan de forma eficaz daños de transporte innecesarios y su regulación, a menudo conflictiva. Únicamente con la caja original el dispositivo estará protegido de manera óptima, garantizando así una tramitación rápida.

#### **Declaración CE de conformidad**

Por la presente, la empresa

**GÜDE GmbH & Co. KG**  
**Birkichstraße 6**  
**74549 Wolpertshausen**  
**Alemania**

declara que, debido a su diseño y construcción, los dispositivos descritos a continuación, en los modelos comercializados por nuestra parte, cumplen con los requisitos fundamentales de seguridad y salud de las Directivas CE.

**En caso de modificación no autorizada de los dispositivos, esta declaración perderá su validez.**

**Lista de verificación**

Estimados clientes:

Para evitar posibles lesiones personales y daños a la propiedad, el operador del polipasto está obligado a mantener el dispositivo en un estado funcional y adecuado. La siguiente lista de verificación debe servir de base para las pruebas y la documentación a intervalos regulares que determinará el operador. Los defectos encontrados deben remediarse inmediatamente en un taller especializado.

<b><u>Checkliste/Prüfbuch Seilzug</u></b>	<b>Datum</b>		<b>Datum</b>		<b>Datum</b>	
	<input type="checkbox"/>	<input type="checkbox"/>	<input type="checkbox"/>	<input type="checkbox"/>	<input type="checkbox"/>	<input type="checkbox"/>
<b><u>Drahtseil:</u></b>	<b>JA</b>	<b>NEIN</b>	<b>JA</b>	<b>NEIN</b>	<b>JA</b>	<b>NEIN</b>
<i>Einzeldraht geprüft</i>	<input type="checkbox"/>	<input type="checkbox"/>	<input type="checkbox"/>	<input type="checkbox"/>	<input type="checkbox"/>	<input type="checkbox"/>
<i>Drahtseil auf Knickstellen untersucht</i>	<input type="checkbox"/>	<input type="checkbox"/>	<input type="checkbox"/>	<input type="checkbox"/>	<input type="checkbox"/>	<input type="checkbox"/>
<i>Drahtseil auf Drallfreiheit geprüft</i>	<input type="checkbox"/>	<input type="checkbox"/>	<input type="checkbox"/>	<input type="checkbox"/>	<input type="checkbox"/>	<input type="checkbox"/>
<i>Pressungen geprüft</i>	<input type="checkbox"/>	<input type="checkbox"/>	<input type="checkbox"/>	<input type="checkbox"/>	<input type="checkbox"/>	<input type="checkbox"/>
<b><u>Leitung:</u></b>						
<i>Netzleitung geprüft</i>	<input type="checkbox"/>	<input type="checkbox"/>	<input type="checkbox"/>	<input type="checkbox"/>	<input type="checkbox"/>	<input type="checkbox"/>
<i>Schalterleitung geprüft</i>	<input type="checkbox"/>	<input type="checkbox"/>	<input type="checkbox"/>	<input type="checkbox"/>	<input type="checkbox"/>	<input type="checkbox"/>
<b><u>Bedienteil:</u></b>						
<i>Schaltergehäuse geprüft</i>	<input type="checkbox"/>	<input type="checkbox"/>	<input type="checkbox"/>	<input type="checkbox"/>	<input type="checkbox"/>	<input type="checkbox"/>
<i>Taster geprüft</i>	<input type="checkbox"/>	<input type="checkbox"/>	<input type="checkbox"/>	<input type="checkbox"/>	<input type="checkbox"/>	<input type="checkbox"/>
<b><u>Lüfterhaube:</u></b>						
<i>Lüfterhaube frei von Verunreinigungen</i>	<input type="checkbox"/>	<input type="checkbox"/>	<input type="checkbox"/>	<input type="checkbox"/>	<input type="checkbox"/>	<input type="checkbox"/>
<b><u>Bremse:</u></b>						
<i>Bremse geprüft</i>	<input type="checkbox"/>	<input type="checkbox"/>	<input type="checkbox"/>	<input type="checkbox"/>	<input type="checkbox"/>	<input type="checkbox"/>
<b><u>Befestigungsschrauben:</u></b>						
<i>Schrauben geprüft</i>	<input type="checkbox"/>	<input type="checkbox"/>	<input type="checkbox"/>	<input type="checkbox"/>	<input type="checkbox"/>	<input type="checkbox"/>
<i>Trageelemente und Montageteile geprüft</i>	<input type="checkbox"/>	<input type="checkbox"/>	<input type="checkbox"/>	<input type="checkbox"/>	<input type="checkbox"/>	<input type="checkbox"/>
<i>Gerät auf Rost und Korrosion geprüft</i>	<input type="checkbox"/>	<input type="checkbox"/>	<input type="checkbox"/>	<input type="checkbox"/>	<input type="checkbox"/>	<input type="checkbox"/>
<i>Gerätegehäuse auf Dichte geprüft</i>	<input type="checkbox"/>	<input type="checkbox"/>	<input type="checkbox"/>	<input type="checkbox"/>	<input type="checkbox"/>	<input type="checkbox"/>
<b><u>Anschlusskasten:</u></b>						
<i>Anschlusskasten auf Bruchstellen geprüft</i>	<input type="checkbox"/>	<input type="checkbox"/>	<input type="checkbox"/>	<input type="checkbox"/>	<input type="checkbox"/>	<input type="checkbox"/>
<b><u>Endabschaltung:</u></b>						
<i>Endabschaltung geprüft</i>	<input type="checkbox"/>	<input type="checkbox"/>	<input type="checkbox"/>	<input type="checkbox"/>	<input type="checkbox"/>	<input type="checkbox"/>
<b><u>Lasthaken:</u></b>						
<i>Haken auf Risse untersucht</i>	<input type="checkbox"/>	<input type="checkbox"/>	<input type="checkbox"/>	<input type="checkbox"/>	<input type="checkbox"/>	<input type="checkbox"/>
<i>Haken auf Brüche untersucht</i>	<input type="checkbox"/>	<input type="checkbox"/>	<input type="checkbox"/>	<input type="checkbox"/>	<input type="checkbox"/>	<input type="checkbox"/>
<i>Arretierfeder geprüft</i>	<input type="checkbox"/>	<input type="checkbox"/>	<input type="checkbox"/>	<input type="checkbox"/>	<input type="checkbox"/>	<input type="checkbox"/>

### **Original – EG-Konformitätserklärung**

Hiermit erklären wir, dass die nachfolgend bezeichneten Geräte aufgrund ihrer Konzipierung und Bauart sowie in den von uns in Verkehr gebrachten Ausführungen den einschlägigen, grundlegenden Sicherheits- und Gesundheitsanforderungen der EG-Richtlinien entsprechen. Bei einer nicht mit uns abgestimmten Änderung der Geräte verliert diese Erklärung Ihre Gültigkeit.

### **Translation of the EC-Declaration of Conformity**

We, hereby declare the conception and construction of the below mentioned appliances correspond - at the type of construction being launched - to appropriate basic safety and hygienic requirements of EC Directives. In case of any change to the appliance not discussed with us the Declaration expires.

### **Traduction de la déclaration de conformité CE**

Nous déclarons par la présente, que les appareils indiqués ci-dessous répondent, du point de vue de leur conception, construction et réalisation ainsi que leur mise sur le marché, aux exigences fondamentales en matière de santé et d'hygiène des directives CE. Toute modification de l'appareil non autorisée entraîne la perte de validité de la présente déclaration.

### **Traduzione della dichiarazione di conformità CE**

Con la presente dichiariamo che i dispositivi descritti di seguito, sono conformi ai requisiti fondamentali di sicurezza e salute di base della Direttiva CE, sia per la loro progettazione e costruzione, sia nelle versioni da noi fornite.

In caso di una modifica dell'apparecchiatura non concordato con noi, questa dichiarazione perde la sua validità."

### **Vertaling van de EG-Conformiteitverklaring**

Hiermede verklaren wij, dat de genoemde machine, op grond van zijn ontwerp en bouwwijze, evenals de door ons in omloop gebrachte uitvoeringen, aan de desbetreffende fundamentele veiligheids- en gezondheidverordeningen van de EG-richtlijnen voldoen. Bij een niet met ons overeengekomen wijziging aan het apparaat verliest deze verklaring haar geldigheid.

### **Preklad prohlášení o shodě EU**

Tímto prohlášíme my, že koncepce a konstrukce uvedených přístrojů v provedeních, která uvádíme do oběhu, odpovídá příslušným základním požadavkům směrnice EU na bezpečnost a hygienu. V případě změny přístroje, která s námi nebyla konzultována, ztrácí toho prohlášení svou platnost.

### **Peklad vyhlásenie o zhode EÚ**

Týmto vyhlasujeme my, že koncepcia a konštrukcia uvedených prístrojov vo vyhotoveniach, ktoré uvádzame do obehu, zodpovedá príslušným základným požiadavkám smernice EÚ na bezpečnosť a hygienu. V prípade zmeny prístroja, ktorá s nami nebola konzultovaná, stráca toho vyhlásenie svoju platnosť.

### **Fordítása azonossági nyilatkozat EU**

Ezzel kijelentjük mi, a hogy a lentiekben megjelölt gépipari termék, koncepciója és tervezése, az általunk forgalomba kerülő kivitelezésben, megfelel az EU illetékes biztonsági és higiéniai szabályzatok alapkövetelményeinek. A gépen, a velünk való konzultáció nélkül végzett változások esetén, a jelen nyilatkozat érvényességét veszti.

### **Prevod izjava o ustreznosti EU**

S tem izjavljamo, da koncepcija in zgradba spodaj navedenih naprav v izvedbah, ki jih uvajamo na trg, odgovarja pristojnim osnovnim zahtevam smernic EU za varnost in higieno. V primeru spremembe naprave, o kateri se niste posvetovali z nami, ta izjava izgubi svojo veljavnost.

### **Prevođenje u Izjava o sukladnosti EU**

Ovime izjavljujemo da koncepcija i konstrukcija navedenih strojeva u izvedbi u kojoj se isti puštaju u promet, udovoljavaju odgovarajućim osnovnim zahtjevima smjernica EU u području sigurnosti i higijene. Ova Izjava prestaje važiti u slučaju promjene opreme izvršene bez naše suglasnosti.

### **Превод на Декларация за съответствие с ЕС**

С това декларираме ние, че концепцията и конструкцията на посочените уреди в изпълнения, които пускаме в обръщение, отговарят на съответните изисквания на инструкциите на ЕС за безопасност и хигиена. В случай на изменение на уреда, което не е било консултирано с нас, тази декларация губи своята валидност.

### **Traducere a declarație de conformitate UE**

Prin prezenta noi declarăm, că concepția și construcția utilajelor prezentate, în execuția în care sunt puse în circulație, sunt conforme cu exigențele de bază aferente directivelor UE privind securitatea și igiena. În cazul modificărilor pe utilaj care nu au fost consultate cu noi, prezenta declarație își pierde valabilitatea.

### **Prevođenje u Izjava o usklađenosti sa propisima EU**

Ovim izjavljujemo da koncepcija i konstrukcija navedenih uređaja, a u izvedbi u kojoj se isti puštaju u promet, zadovoljavaju odgovarajuće osnovne zahteve iz direktiva EU u vezi sa sigurnošću i higijenom. Ova izjava prestaje da važi u slučaju promena na opremi izvršenih bez naše saglasnosti.

### **Tłumaczenie Deklaracji zgodności WE**

Niniejszym oświadczamy, my że koncepcja i konstrukcja przedstawionych poniżej urządzeń w wersji, która jest wprowadzona do obiegu, odpowiada stosownym podstawowym wymogom dyrektyw UE dotyczących bezpieczeństwa i higieny. Niniejsza deklaracja przestaje obowiązywać w przypadku zmiany urządzenia, która nie została z nami skonsultowana.

### **AT uygunluk beyanı tercümesi**

Beyan ederiz ki aşağıda belirtilen piyasaya sürdüğümüz modellerin tasarım ve yapıları itibarıyla güvenli ve hijyen ile ilgili AB yönetmeliklerine uygun olduğunu beyan ederiz. Aletlerde bize danışılmadan yapılacak bir değişiklik durumunda işbu beyanname geçerliliğini yitirir.

## Angewandte harmonisierte Normen

Harmonised standards used | Normes harmonisées applicables | Použité harmonizované normy | Použité harmonizované normy | Gebruikte harmoniserende normen | Applicate norme armonizzate | Használt harmonizált normák | Primijeni harmonizirani standardi | Uporabljeni usklajeni standardi | Norme armonizate folosite | Използвани хармонизирани норми | Primijeni harmonizirani standardi | Wykorzystane zharmonizowane normy | Kullanılan uyum normları

## Einschlägige EG-Richtlinien

Appropriate EU Directives | Directives CE applicables | Prohlášení o shodě EU | Vyhlásenie o zhode EÚ | Desbetreffende EG-Richtlinien | Direttive CE applicabili | Illetékes EU előírások | Primjenjive smjernice EU | Uporabne smernice EU | Directivele UE aferente | Съответни наредби на ЕС | Primjenjive smjernice EU | Stosowne dyrektywy UE | Илгили AB yöneltmelikleri

2014/35/EU	2014/30/EU
1935/2004/EC	1907/2006/EC
2011/65/EU&2015/863/EU	2016/426/EU
2016/425/EU (PPE)	2014/29/EU
2006/42/EC	2015/1188/EU

### Annex IV

Notified Body Name:  
No: Address:

Type Ex. Cert.-No.:

97/68/EC\_ & 2016/1628/EU

Emission No.:

2000/14/EC\_ 2005/88/EC

## Konformitätsbewertungsverfahren

Method of compliance assessment | Méthodes d'évaluation de la conformité | Modo di valutazione della conformità | Conformiteitsbeoordelingsprocedure | Způsob posouzení shody | Spôsob posúdenia zhody | Az azonoság megítélésének a módja | Način presoje istovetnosti | Način ocjenjivanja sukladnosti | Начин на обсъждане на сходство | Modul de evaluare a conformității | Način ocjenjivanja usklađenosti | Uygunluk değerlendirme usulü | Metoda oceny zgodności **Annex VI**

Wolpertshausen,

## Helmut Arnold

Geschäftsführer | Managing Director | Gérant | Amministratore delegato | Bedrijfsleider | Jednatel | Konatel | Ügyvezető igazgató | Direktor | Direktor | Управител | Administrator | Direktor | Sirket temsilcisi | Durektor | Güde GmbH & Co. KG, Birkichstraße 6, 74549 Wolpertshausen, Germany

## Joachim Bürkle

GÜDE GmbH & Co. KG, Birkichstraße 6, 74549 Wolpertshausen, Germany

## Bevollmächtigt die technischen Unterlagen zusammenzustellen.

Authorized to compile the technical file | Autorisé à compiler la documentation technique | Autorizzato alla preparazione della documentazione tecnica | Gemachtigd voor samenstelling van de technische documenten +| Zplnomocněn k sestavování technických podkladů. | Splnomocneny zostavit technické podklady. | Műszaki dokumentáció összeállításra felhatalmazva | Pooblaščen za izdelavo spisov tehnične dokumentacije. | Ovlašten za formiranje tehničke dokumentacije. | Упълномощен за съставяне на техническата документация | İmputernicit să elaboreze documentația tehnică. | Ovlašten za formiranje tehničke dokumentacije. | Teknik evrakları hazırlamakla görevlendirilmiştir. | Upelnomocniony do zestawienia danych technicznych

## Garantierter Schalleistungspegel

Guaranteed sound power level | Niveau de puissance acoustique garanti | Livello di potenza sonora garantito | Gegarandeerd geluidsdrukniveau | Zaručená hladina akustického výkonu | Garantovaná hladina akustického výkonu | Garantált akusztikus teljesítményszint | Zajamčena ravan akustične zmogljivosti | Garantirana razina akustičke snage | Гарантирано ниво на звукова мощност | Nivelul garantat al puterii sunetului | Garantovani nivo akustične snage | Garanti edilen gürlütü emisyonu seviyesi | Gwarantowany poziom mocy akustycznej

L<sub>WA</sub> dB (A)

## Gemessener Schalleistungspegel

Measured sound power level | Niveau de puissance acoustique mesuré | Livello di potenza sonora misurato | Gemeten geluidsdrukniveau | Naměřená hladina akustického výkonu | Nameraná hladina akustického výkonu | Mért akusztikus teljesítményszint | Zajamčena ravan akustične zmogljivosti | Izmerjena razina akustičke snage | Измерено ниво на звукова мощност | Nivel măsurat al puterii sunetului | Izmereni nivo akustične snage | Ölçülen gürlütü emisyonu seviyesi | Zmierzony poziom mocy akustycznej

L<sub>WA</sub> dB (A)

