

## 2 - VODIČOVÁ VIDEO SOUPRAVA S BAREVNÝM 7" HANSDFREE MONITOREM

**1730/501**

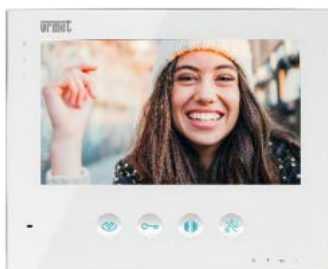

**Instalační návod**



## OBSAH

1	UPOZORNĚNÍ .....	3
2	POPIS .....	4
3	PŘEHLED ZAŘÍZENÍ .....	5
4	VIDEOTELEFON .....	6
4.1	INSTALACE VIDEOTELEFONŮ .....	7
4.2	ZAPOJENÍ .....	8
5	VENKOVNÍ JEDNOTKA .....	9
6	INSTALACE VENKOVNÍ JEDNOTKY .....	10
6.1	Instalace na omítku .....	10
6.2	Zápustná instalace .....	10
6.3	Instalace jmenovky .....	11
7	ZAPOJENÍ .....	12
8	INSTALACE EXTERNÍ KAMERY .....	14
9	PŘÍKLADY ZAPOJENÍ SYSTÉMU 1730 .....	16
9.1	Základní schéma soupravy 1730/501 .....	16
9.2	Paralelní zapojení 3 videotelefonů .....	16
9.3	Přehled základních vlastností soupravy 1730/501 .....	17
9.4	Přehled předvolených nastavení .....	17
9.5	Indikace LED 1 a 2 v soupravě .....	18
9.6	Maximální vzdálenosti mezi zařízeními .....	18
9.7	Přednastavené časy .....	18
10	PŘÍSLUŠENSTVÍ PRO ROZŠÍŘENÍ SYSTÉMU .....	18
10.1	Příklad rozšíření: systém s 2 vstupními panely a 1 tlačítkem .....	19
10.2	Příklad rozšíření: systém s 2 tlačítky a 2 byty .....	20
11	OBSLUHA SYSTÉMU .....	21
11.1	Externí hovor .....	21
11.2	Aktivace kontaktů u venkovní jednotky .....	22
11.3	Zapnutí a sledování kamery a externích kamer .....	23
11.4	Zapnutí hovoru .....	24
11.5	Vyzvánění z podlaží (u dveří) .....	24
11.6	Interkomová funkce mezi účastníky .....	25

# 1 UPOZORNĚNÍ

---

Pozorně si přečtete pokyny v tomto návodě. Tento návod obsahuje důležité informace o bezpečné instalaci, používání a údržbě.

## VŠEOBECNÉ UPOZORNĚNÍ

- Toto zařízení je určeno pouze na speciálně navrhnuté použití.
- Jakékoliv jiné použití není správné. Výrobce nemůže nést odpovědnost za škody způsobené nesprávným, nebo nepřiměřeným použitím.
- Systém musí být sestaven v souladu s platnými předpisy. Všechny zařízení v systému se musí používat výhradně na účel, na které jsou určeny.
- Před zařízením připojte vhodný hlavní jistič a vypínač (rozepnutý kontakt min. 3mm).
- Před připojením zařízení k síti se ujistěte, jestli údaje na štítku odpovídají specifikacím napájení.
- Po vyjmutí z obalu zkontrolujte neporušenost zařízení. Obaly (plastové pytle, polystyrén atd.) Uchovávejte mimo dosahu dětí. Obal je potenciálně nebezpečný.
- Větrací nebo chladicí otvory a štěrby udržujte odkryté.
- Neinstalujte zařízení v prostředí vystavené dešti nebo vlhkosti. Pokud je to nutné, použijte speciální boxy s dostatečným krytím.
- Před čištěním nebo údržbou odpojte přístroj od sítě pomocí vypínače (jističe).
- V případě poruchy nebo nesprávné činnosti zařízení, odpojte jistič od napájení. Nemanipulujte se zařízením.
- V případě vniknutí tekutin nebo předmětů do přístroje, kontaktujte kvůli opravě servisní středisko autorizované výrobcem.
- Nepoužívejte prodlužovací kabely.
- Na opravy používejte výhradně náhradní díly dodané výrobcem.
- Montážník musí zajistit, aby se uživatel správně proškolil na zařízení. Tento návod mějte vždy při sobě.
- Nerespektování těchto preventivních opatření může mít vliv na bezpečnost zařízení.

## BEZPEČNOSTNÍ OPATŘENÍ PŘI MONTÁŽI

- Tato souprava musí být napájena pouze z napájecí jednotky, která je součástí soupravy.
- Instalujte komponenty podle pokynů uvedených v tomto návodě.

## ČIŠTĚNÍ DÍLŮ

Na odstranění prachu a nečistot použijte jemný hadr. Nepoužívejte agresivní čisticí prostředky (benzín, rozpouštědla atd.), které by mohli způsobit korozi. Na čištění přístroje nepoužívejte sprejové prostředky.

## 2 POPIS

Systém 1730 lze použít k vytvoření videosystémů od **jednoho až po čtyři rodinné domy**, pouze dvěma nepolarizovanými vodiči a jedním napájením. Počínaje základní soupravou, která se skládá z venkovní jednotky, videotelefonu a napájecí jednotky, lze systém rozšířit až na maximální kapacitu bez přidání dalších napájecích jednotek.

V systému je aktivní interkomová funkce mezi účastníky ve stejném bytě. Mohou být přidány audio a video telefony.

### Základní souprava 1730/501 obsahuje:

<i>Venkovní jednotku s barevnou kamerou</i>	<b>1730/51</b>
<i>7" dotykový handsfree videotelefon</i>	<b>1730/1</b>
<i>Napájecí zdroj.</i>	<b>1730/100</b>

### Maximální rozšiřitelnost systému

<i>Venkovní jednotky</i>	<b>Až 2</b>
<i>Vyzváněcí tlačítka na každé venkovní jednotce</i>	<b>Až 4</b>
<i>Celkový počet bytových stanic audio a video</i>	<b>Až 8</b>
<i>Přídavná externí kamera na jednu venkovní jednotku</i>	<b>1</b>
<i>Napájecí zdroj pro celý systém</i>	<b>1</b>
<i>Volitelný video distributor</i>	<b>1</b>

Použitím rozšiřitelného příslušenství může systém 1730 spravovat následující služby:

- **Přehled videokamer** ze všech stanic
- **Interkomová funkce** mezi zařízeními v bytě
- **Kontrola přístupu** pomocí čtečky bezkontaktních klíčů zabudované ve venkovní jednotce
- Aktivace **zámku dveří** a **vjezdové brány** ze všech bytových stanic
- **Přesměrování hovorů** z venkovní jednotky na smartphone

### Příslušenství Urmet:

<i>Master/Slave 7" Handsfree videotelefon</i>	<b>1730/1</b>
<i>Doporučená externí kamera Urmet</i>	<b>1092/202A</b>
<i>Handsfree domovní audiotelefon</i>	<b>1730/2</b>
<i>Sada dvou nebo čtyř tlačítek s jmenovkami pro venkovní jednotku</i>	<b>1730/102-104</b>
<i>Modul čtečky čipů</i>	<b>1730/65</b>
<i>Sada 5-ti kusů bezkontaktních čipů</i>	<b>1730/105</b>
<i>Videodistributor pro 4 účastníky</i>	<b>1730/54</b>
<i>WiFi modul pro přesměrování hovoru na smartphone</i>	<b>1730/67</b>
<i>Instalační krabice pro zapuštěnou montáž panelu 1730</i>	<b>1730/60</b>

### 3 PŘEHLED ZAŘÍZENÍ

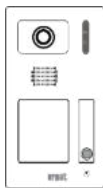

#### VENKOVNÍ JEDNOTKA

Standardně je připravená pro instalaci **na povrch** s krytem proti dešti a barevnou kamerou. Možnost rozšíření dvou a čtyř vyzváněcích tlačítek pomocí příslušenství č. **1730/102** nebo **1730/104**.

Připojení kontaktu pro otevření dveří (**odchodové tlačítko**). Aktivace zámku 12V a bezpotenciálového kontaktu pro vjezdovou bránu.



#### EXTERNÍ KAMERY

Venkovní jednotka je připravená pro připojení externí kamery Urmet typ **např. 1092/202A** nebo jiné značky s analogovým video signálem **CVBS**.

Možnost monitorování venkovního prostoru. Externí kamera se připojuje k venkovní jednotce a doporučuje se svoje vlastní napájení.



#### VNITŘNÍ JEDNOTKY

7" barevný videotelefon **1730/1** a audio telefon **1730/2**, oba v provedení dotykové a handsfree. LED na identifikaci hovoru.

V jednom bytě možnost paralelního připojení až **4 jednotek**.

**Interkomová funkce** mezi jednotkami v jednom bytě.

Připraveno pro připojení **tlačítka na vyzvánění z podlaží**.

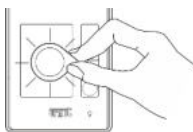

#### PŘÍSTUPOVÝ SYSTÉM

Příprava na vložení modulu čtečky čipů (1730/65) pro aktivaci zámku u venkovní jednotky.

Programovatelné bezkontaktní klíče (čipy) dodávané s modulem čtečky.

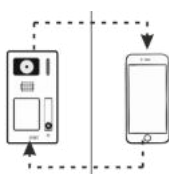

#### PŘESMĚROVÁNÍ HOVORŮ

Pomocí WiFi rozhraní **1730/67** vložené do videotelefonu je možné tuto funkci použít na přeměrování hovorů z venkovní jednotky na smartphone a spravovat pomocí aplikace URMET VIEW.

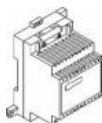

#### NAPÁJENÍ

**Jeden napájecí zdroj** pro celý systém, který podporuje základní funkce systému videotelefonu a dostupné doplňkové služby.



#### DISTRIBUTOR

Volitelný distributor na zjednodušení připojení na větší vzdálenosti v případě rozšířených instalací (podrobnosti najdete v tabulce pro základní instalaci v této příručce).

## 4 VIDEOTELEFON

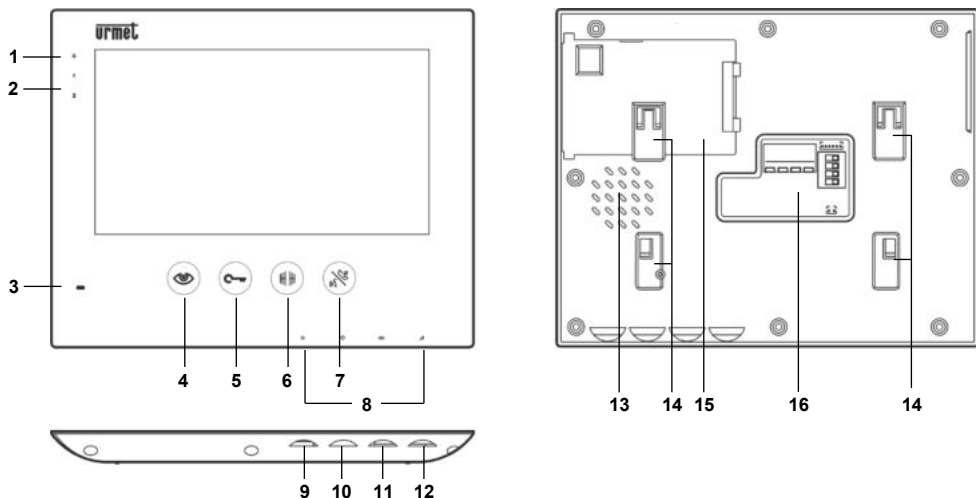

### IKONY A FUNKCIE

- |   |                                 |   |                         |
|---|---------------------------------|---|-------------------------|
| 1 | Vypnutí vyzvánění               | 5 | Otvěření zámku          |
| 2 | LED pro venkovní jednotku 1 a 2 | 6 | Aktivace otevření brány |
| 3 | Mikrofon                        | 7 | Tlačítko pro komunikaci |
| 4 | Funkce zapnutí kamery           | 8 | Nastavení               |

### NASTAVENIE

- |    |       |    |                      |
|----|-------|----|----------------------|
| 9  | Jas   | 11 | Hlasitost konverzace |
| 10 | Barva | 12 | Hlasitost vyzvánění  |

### ZADNÍ POHLED

- |    |                 |    |                             |
|----|-----------------|----|-----------------------------|
| 13 | Reproduktor     | 15 | Slot pro WiFi modul         |
| 14 | Upevňovací háky | 16 | Svorkovnice / přepínače Dip |

Ztlumení vyzvánění: Kolečko 12 otočte úplně doleva.

### VLASTNOSTI

Rozlišení videa	800 x 480 pixels	Podsvětlení tlačítek po aktivaci	Automatické
Displej	7" TFT	Napájecí napětí	26 Vdc
Spotřeba	≤ 70 mA	Maximální spotřeba	≤ 300 mA
Rozsah pracovních teplot	0° / +55° C	Rozměry a hmotnost	195x155x16mm / 370 g

## 4.1 INSTALACE VIDEOTELEFONŮ

Videotelefon obsahuje speciální držák (desku) pro instalaci přímo na zeď nebo do krabice pod omítku typ 503 (doporučená volba) nebo do krabice s průměrem 60 mm.

Desku pro upevnění videotelefonu upevněte ve výšce asi 1,5 m od země pomocí vhodných kotvicích šroubů. Desku vždy umístěte se znakem UP - NA HOŘE:

### INSTALACE V KRABICI 503

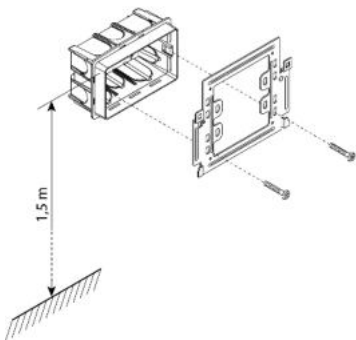

### INSTALACE V KRABICI O PRŮMĚRU 60 mm

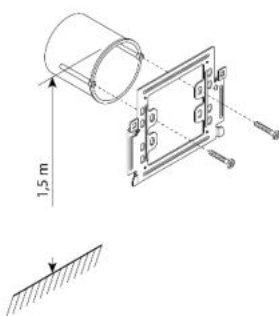

### INSTALACE NA ZEĎ

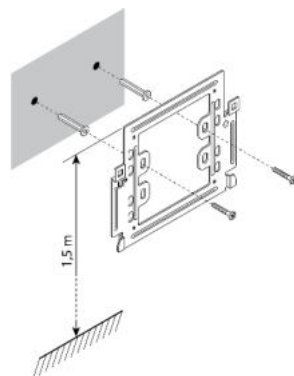

### POPIS DESKY

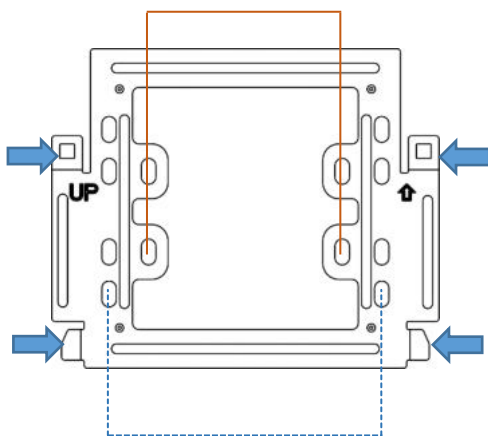

Místa pro upevnění videotelefonu



Otvory pro podomítkovou krabici 503



Otvory pro podomítkovou krabici 60 mm

**Poznámka:** Pokud používáte krabici 503, připevněte desku přes poslední dva otvory ve spodní části.

Po připevnění desky ke stěně nebo ke krabici pod omítku umístěte videotelefon na oblasti desky označené šipkami a potom zatlačte přístroj dolů tak, aby se připevnil k desce.

## 4.2 ZAPOJENÍ

Připojení videotelefonu a konfigurační přepínače DIP jsou umístěné na zadní straně videotelefonu (základní souprava 1730/501 nevyžaduje pro instalaci žádné změny – vše nastaveno).

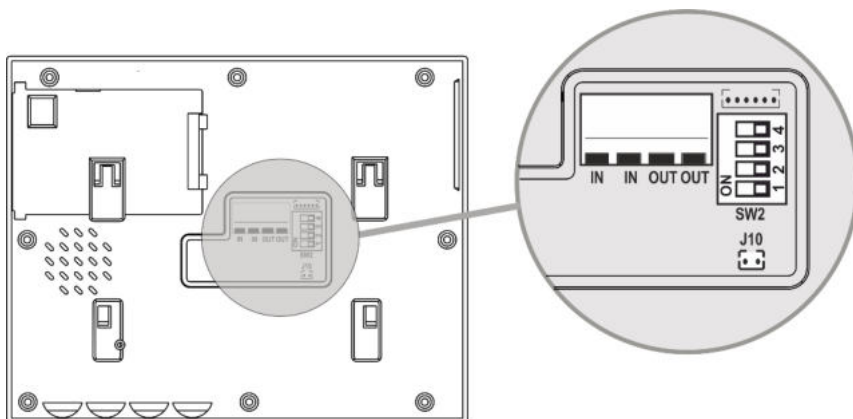

### POPIS SVORKY A SPOJKY J10

<b>IN</b> <b>IN</b>	Linkový vstup	<b>OUT</b> <b>OUT</b>	Linkový výstup	<b>J10</b>	Vyzvánění z podlaží
------------------------	---------------	--------------------------	----------------	------------	---------------------

### VÝZNAM DIP SPÍNAČOV

<b>1</b> <b>2</b>	Číslo uživatele	<b>3</b>	Zakončení linky	<b>4</b>	Master / Slave
----------------------	-----------------	----------	-----------------	----------	----------------

### PŘEDVOLENÁ POLOHA PŘEPÍNAČE DIP

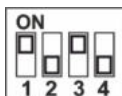

- 1 a 2 → Číslo uživatele = 1
- 3 → Zakončení linky = ZAPNUTÉ
- 4 → Master

**PŘI KAŽDÉ ZMĚNĚ  
DIP PŘEPÍNAČŮ  
VYPNĚTE NAPÁJENÍ  
SYSTÉMU**

☞ Pokud chcete rozšířit systém na další bytové stanice, přečtěte si pokyny dodané k příslušným zařízením, které je nutno přidat (videotelefon 1730/1 nebo audiotelefon 1730/2).

☞ Předvolená poloha přepínače Dip byla nastavena pro typické použití základní soupravy.



## 5 VENKOVNÍ JEDNOTKA

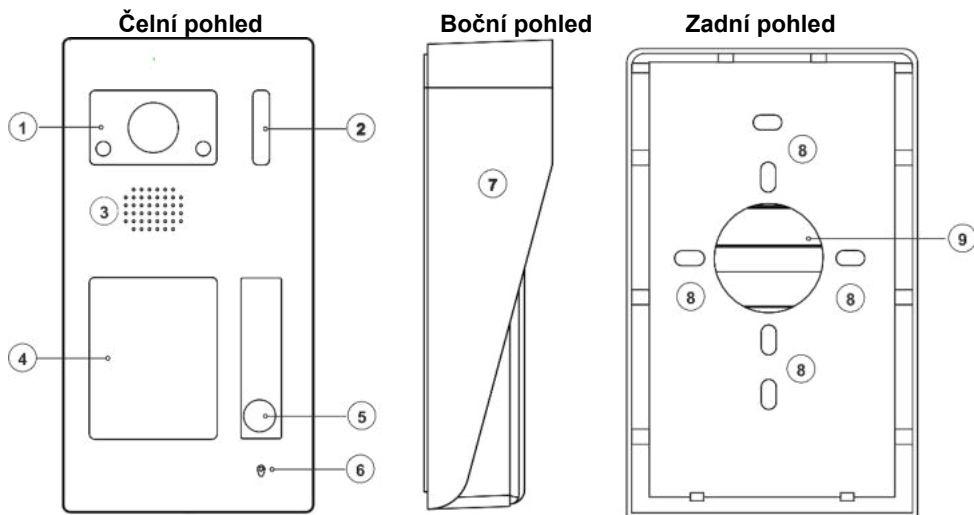

### FUNKCIE

1 Kamera	4 Jmenovka	7 Kryt proti dešti
2 LED přisvětlení	5 Vyzváněcí tlačítko	8 Otvory pro šrouby
3 Reprodaktor	6 Mikrofon	9 Svorkovnice / Dip-přepínače

### VLASTNOSTI

Rozlišení videa	<b>700 TVL</b>	Objektiv kamery	<b>1/4", 110°</b>
Napájecí napětí	<b>26 Vdc</b>	Maximální spotřeba	<b>≤ 270 mA</b>
Minimální světlo	<b>0.05 LUX</b>	Čas konverzace	<b>120 vteřin</b>
Stupeň krytí IP	<b>54</b>	Rozsah pracovních teplot	<b>-10° / +55° C</b>
Rozměry	<b>103x185x44mm</b>	Váha	<b>790 g</b>

### FUNKCE DOSTUPNÉ NA VENKOVNÍ JEDNOTCE

Otevření elektrického zámku na svorkách SE+/SE-	<b>12Vdc IVac</b>
Bezpotenciálový spínací kontakt na svorkách NO / NO	<b>1A @30Vdc</b>

### NASTAVENÍ DOPLŇKOVÉ FUNKCE

Připojení externí kamery	<b>Urmet 1092/202A nebo jiná kamera CVBS kamera*</b>
Připojení modulu čtečky čipů	<b>1730/65</b>

\* Pro napájení externí kamery je potřeba vlastní napájecí adaptér např. 1092/800.

## 6 INSTALACE VENKOVNÍ JEDNOTKY

### 6.1 INSTALACE NA POVRCH

Uvolněte vstupní panel z krytu proti dešti (viz. část 6.3 - obrázky 1A, 1B a 1C) a připevněte ho ke stěně v doporučené výšce.

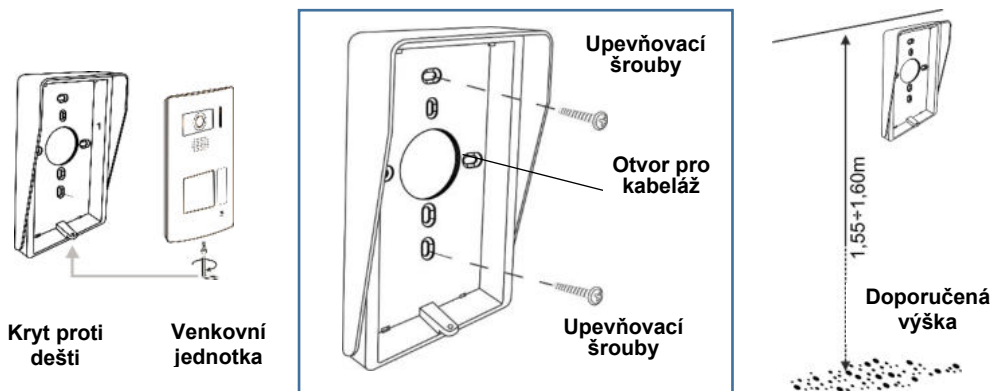

### 6.2 ZÁPUSTNÁ INSTALACE

Pro zapustnou instalaci je příslušenství 1730/60 (není součástí soupravy). Skládá se z krabice, která se zapustí do zdi, na které je několik otvorů pro vedení vodičů. A deska, na kterou se našroubuje přední blok.

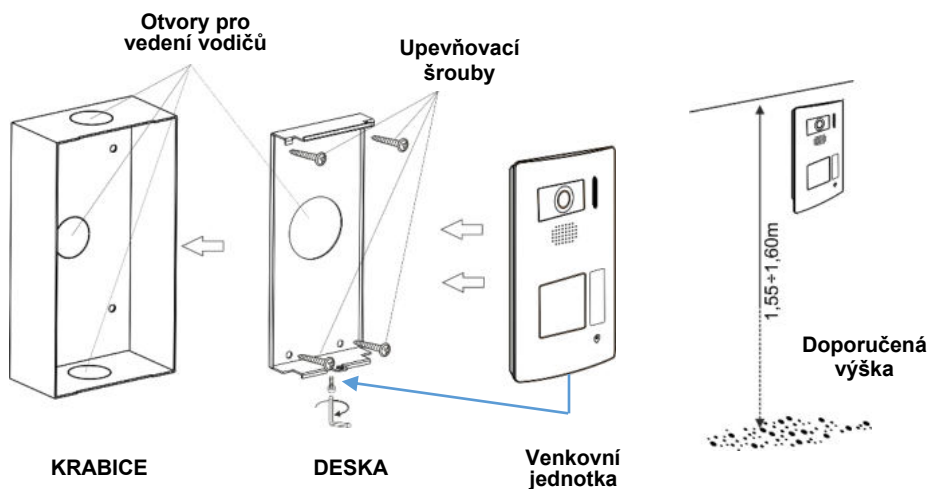

## 6.3 INSTALACE JMENOVKY

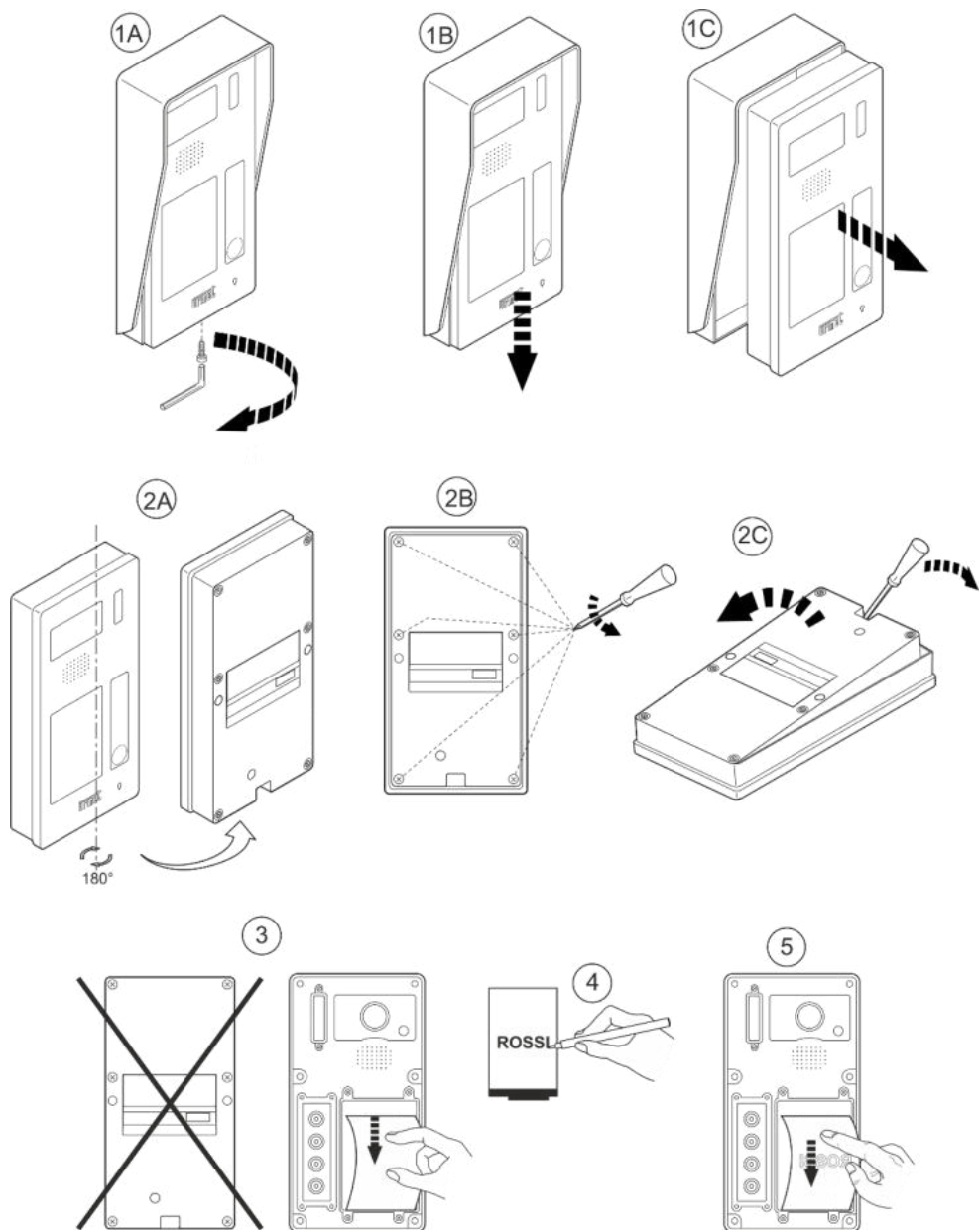

## 7 ZAPOJENÍ

Připojení a konfigurace jsou k dispozici na zadní straně **předního bloku**. Přístup ke **svorkám** a **dip přepínačům** získáte uvolněním šroubu, který drží venkovní jednotku na desce, jak je to popsáno výše.

ZADNÍ STRANA  
VENKOVNÍ  
JEDNOTKY

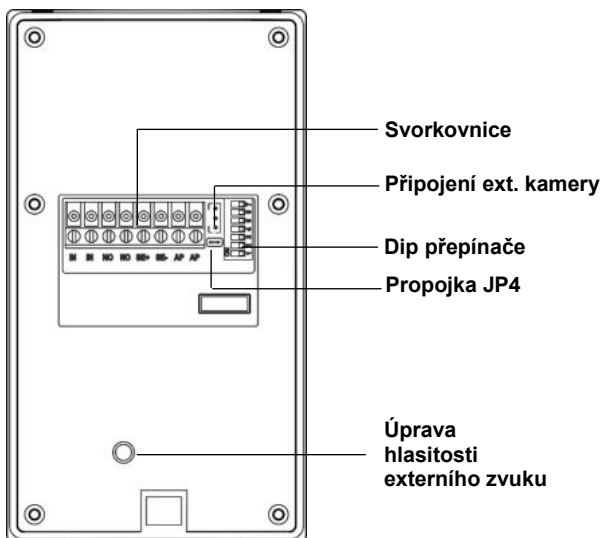

### POPIS SVOREK A PROPOJKY JP4

<b>IN</b>	VSTUP	<b>NO</b>	Bezpotenciálový kontakt	<b>SE+</b>	Elektrický zámek	<b>AP</b>	Odchozí tlačítko pro el. zámek	<b>JP4</b>	Aktivace přídatné externí kamery
<b>IN</b>		<b>NO</b>		<b>SE-</b>		<b>AP</b>			

### VÝZNAM A HODNOTA DIP PŘEPÍNAČŮ

<b>1</b>	Identifikátor venkovní jednotky	<b>2</b>	Čas pro ovládání zámku	<b>3</b>	Čtečka čipů	<b>4</b>	Video standard	<b>5</b>	Vyzváněcí tlačítka	<b>7</b>	Zakončení linky
	1, 2		300ms / 4 sec.		OFF / ON		PAL / NTSC		1, 2, 4		OFF / ON

### PŘEDVOLENÁ POLOHA DIP PŘEPÍNAČŮ

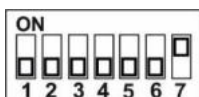

- 1 → Identifikátor venkovní jednotky = 1
- 2 → Čas ovládání zámku = 300 ms
- 3 → Čteka čipů = OFF (viz manuál k 1730/65)
- 4 → Video standard = PAL
- 5 a 6 → Celkem tlačítek = 1
- 7 → Zakončení linky = ON

**PŘI KAŽDÉ ZMĚNĚ  
DIP PŘEPÍNAČŮ  
VYPNĚTE NAPÁJENÍ  
SYSTÉMU**

## **PŘEDNASTAVENÁ POLOHA JP4: ON**

Při přidání externí kamery musí být **propojka JP4** odstraněná. Jinak jí ponechte v přednastavené poloze.

- ☞ *Podle pokynů dodaných k jednotlivým zařízením můžete rozšířit systém o další venkovní jednotku (1730/51) nebo o další vyzváněcí tlačítka (souprava s 2 až 4 tlačítky 1730/ 102-104) nebo o modul čtečky čipů (1730/65).*
- ☞ *Předvolená poloha přepínače dip a propojky je pro typické použití základní soupravy.*

## 8 INSTALACE EXTERNÍ KAMERY

Do systému **1730** je možné integrovat externí kameru pro sledování okolí. Kameru je možné vybrat z katalogu **Urmet CCTV** s režimem CVBS (výkon **12 V DC**), například typ 1092/202A + vhodný napájecí adaptér 1092/800.

Venkovní jednotka se dodává s 3-žilovým kabelem, který se má zasunout do konektoru P2 na zadní straně (viz kapitola Zapojení):

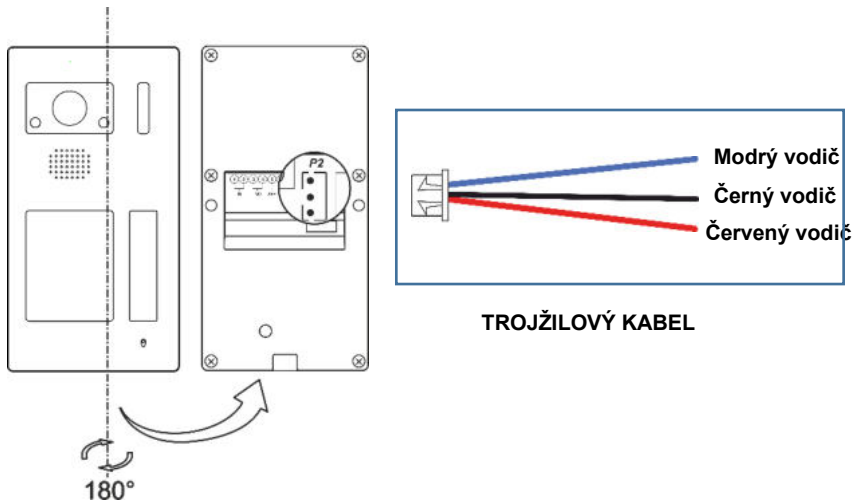

### Nastavení venkovní jednotky

1. Odpojte napájení.
2. Odstraňte propojku **JP4**.
3. Vložte konektor na svorkovnici P2 a připojte 3 vodiče podle níže uvedeného schématu.
4. Připojte napájení.

### Schéma zapojení

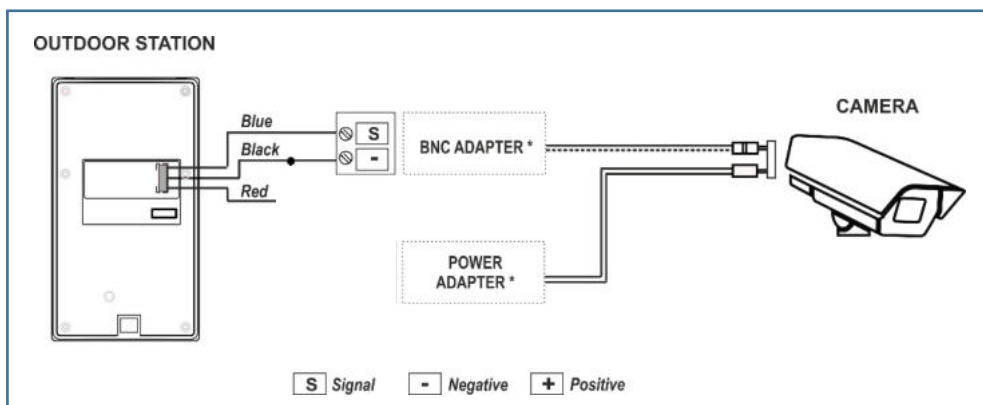

\*Poznámka: Externí kameru je doporučeno napájet samostatným napájecím adaptérem např. typ Urmet 1092/800.

## Doporučené příslušenství

Na připojení vodičů jdoucích z venkovní jednotky k vodičům externí kamery doporučujeme použít adaptéry typu uvedeného níže. Pro video signál z kamery použijte 75 Ω koaxiální kabel.



**Adaptér pro koaxiální kabel s konektorem BNC**



**Napájecí adaptér**

## Nastavení pro kameru Urmet 1092/202A v CVBS

Pro práci se systémem 1730 musí být na externí kaměře (dle typu) zvolen režim videa CVBS:

1. Stiskněte opakovaně na videotelefonu tlačítko , dokud se na videotelefonu nezobrazí modrá obrazovka (vybraná kamera).
2. Vyberte analogový videovýstup CVBS přes 2 dip přepínače umístěné na konci připojovacího kabelu.

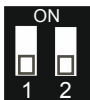

**TVI video output**

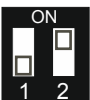

**AHD video output**



**Analog CVBS video output**

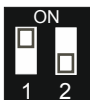

**CVI video output**



Obrázek se musí objevit na videotelefonu.

**Poznámka:** Pokud výše popsaná operace nebude úspěšná, před opakováním těchto kroků vypněte kameru a znova jí zapněte.

## 9 PŘÍKLADY ZAPOJENÍ SYSTÉMU 1730

### 9.1 ZÁKLADNÍ SCHÉMA SOUPRAVY 1730/501

Souprava 1730/501 je připravená na instalaci podle následujícího schéma. Na zařízeních není potřeba upravovat přepínače DIP a propojky.

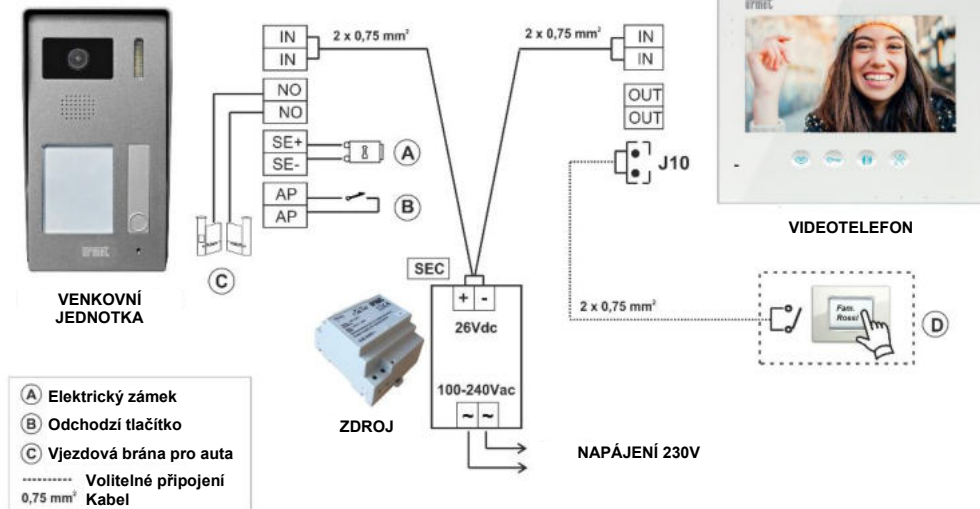

### 9.2 PARALELNÍ ZAPOJENÍ 3 VIDEOTELEFONŮ



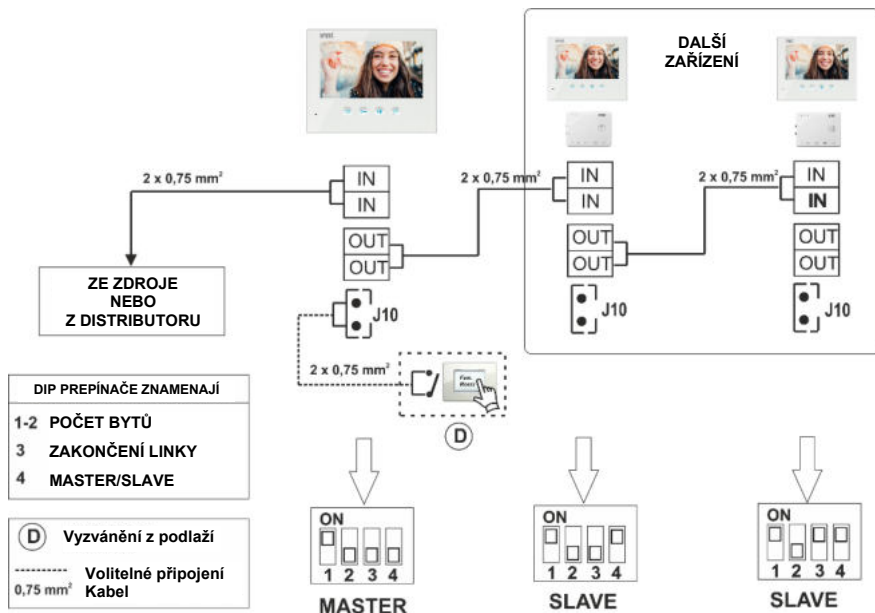

Pro tuto instalaci je potřeba následující zařízení: videotelefony 1730/1 nebo audiotelefony 1730/2. Poloha dip přepínačů už nainstalovaného videotelefonu se musí změnit, jak je to zázorněné níže:





## 9.3 PŘEHLED ZÁKLADNÍCH VLASTNOSTÍ SOUPRAVY 1730/501

V následující kapitole najdete podrobný popis jednotlivých funkcí.

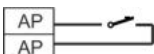

	<b>HOVOR Z VENKOVNÍ JEDNOTKY A OSVĚTLENÍ DISPLEJE</b>	<i>Stiskněte vyzváněcí tlačítko na venkovní jednotce (viz základní schéma pro připojení soupravy)</i>
	<b>OTEVŘENÍ BRANKY PRO PĚŠÍ</b>	<i>Stiskněte zobrazené tlačítko při zapnutém displeji videotelefonu</i>
	<b>AKTIVACE VJEZDOVÉ BRÁNY PRO VOZIDLA / GARÁŽ</b>	<i>Stiskněte zobrazené tlačítko při zapnutém displeji videotelefonu</i>
	<b>FUNKCE ZAPNUTÍ KAMERY</b>	<i>Stiskněte zobrazené tlačítko na displeji</i>
	<b>VYZVÁNĚNÍ Z PODLAŽÍ (DVEŘÍ)</b>	<i>Přes volitelné připojení na konektor J10 na videotelefonu</i>
	<b>ODCHODZÍ TLAČÍTKO</b>	<i>Připojením na svorkovnici AP na venkovní jednotce</i>

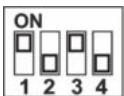
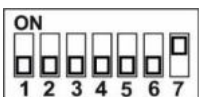
## 9.4 PŘEHLED PŘEDVOLENÝCH NASTAVENÍ

<b>DIP PŘEPÍNAČE VIDEOTELEFONU</b>		<p>1 a 2 → číslo uživatele = 1          3 → Zakončení linky = ON          4 → Master/Slave = Master</p>
<b>DIP PŘEPÍNAČE VENKOVNÍ JEDNOTKY</b>		<p>1 → Identifikátor = 1          2 → Čas otevř. el. zám. = 300 ms          3 → Čtečka čipů          4 → Video standard = PAL          5 and 6 → Celkem tlačítek = 1          7 → Zakončení linky = ON</p>
<b>PROPOJKA JP4</b>	<b>ON</b>	<b>Externí kamera není připojená</b>

## 9.5 INDIKACE LED 1 A 2 NA ZÁKLADNÍ SOUPRAVĚ

### Na videotelefonu

<i>Přijímá vyzvánění z venkovní jednotky</i>	<b>LED 1</b> bliká pomalu
<i>Při hovoru s venkovním panelem</i>	<b>LED 1</b> svítí
<i>Přijímá vyzvánění z podlaží</i>	<b>LED 2</b> bliká pomalu
<i>Stisknutím tlačítka  pro audio/video aktivaci</i>	<b>LED 1</b> svítí
<i>Stisknutím tlačítka  po audio/video aktivaci</i>	<b>LED 1 a 2</b> vypnuté

## 9.6 MAXIMÁLNÍ VZDÁLENOST MEZI ZAŘÍZENÍMI

### Minimální průřez kabelu nesmí být menší než 0,75 mm<sup>2</sup>

<i>Mezi venkovní jednotkou a posledním videotelefonem</i>	160 m
<i>Mezi venkovní jednotkou a napájecím zdrojem</i>	60 m
<i>Mezi napájecím zdrojem a posledním videotelefonem</i>	100 m
<i>Mezi venkovní jednotkou a přídatnou externí kamerou</i>	30 m

V systémech navrhnutých na hranici povoleného rozšíření (z hlediska vzdáleností a počtu přítomných zařízení) se doporučuje používat kabely s průřezem větším než 0,75 mm<sup>2</sup>, aby se zabránilo například interferenci.

## 9.7 PŘEDNASTAVENÉ ČASY

### Čas vyzvánění a hovoru:

<i>Čas čekání na odpověď na hovor z venkovní jednotky</i>	30 sek.
<i>Čas konverzace s venkovní jednotkou</i>	120 sek.

## 10 PŘÍSLUŠENSTVÍ PRO ROZŠÍŘENÍ SYSTÉMU

Na konfiguraci rozšířeného systému s dalším příslušenstvím je k dispozici zjednodušené programování přepínačů dip-switch. Instalaci je možné ulehčit volitelným použitím distributoru 1730/54, který může doplnit IN-OUT nebo hvězdicové zapojení.

Pro každé další zařízení je k dispozici souhrnná tabulka konfigurace dip přepínače.



**Systém pro jednu rodinu se základní soupravou nevyžaduje žádné změny konfigurace. Po vytvoření příslušného zapojení je už připravený na provoz.**

## 10.1 PŘÍKLAD ROZŠÍŘENÍ: SYSTÉM S 2 VSTUPNÍMI PANELY A 1 TLAČÍTKEM

Pro tuto instalaci jsou potřebné následující zařízení: Venkovní jednotka **1730/51**, externí kamera Urmet **1096/405** nebo všeobecná v režimu CVBS (podrobnosti najdete v části venkovní jednotka).

Videotelefon 1730/1 nebo audiotelefon 1730/2 pro druhou bytovou jednotku.

 **Odstraňte propojku JP4 na vstupním panelu, ke kterému je připojena externí kamera.**

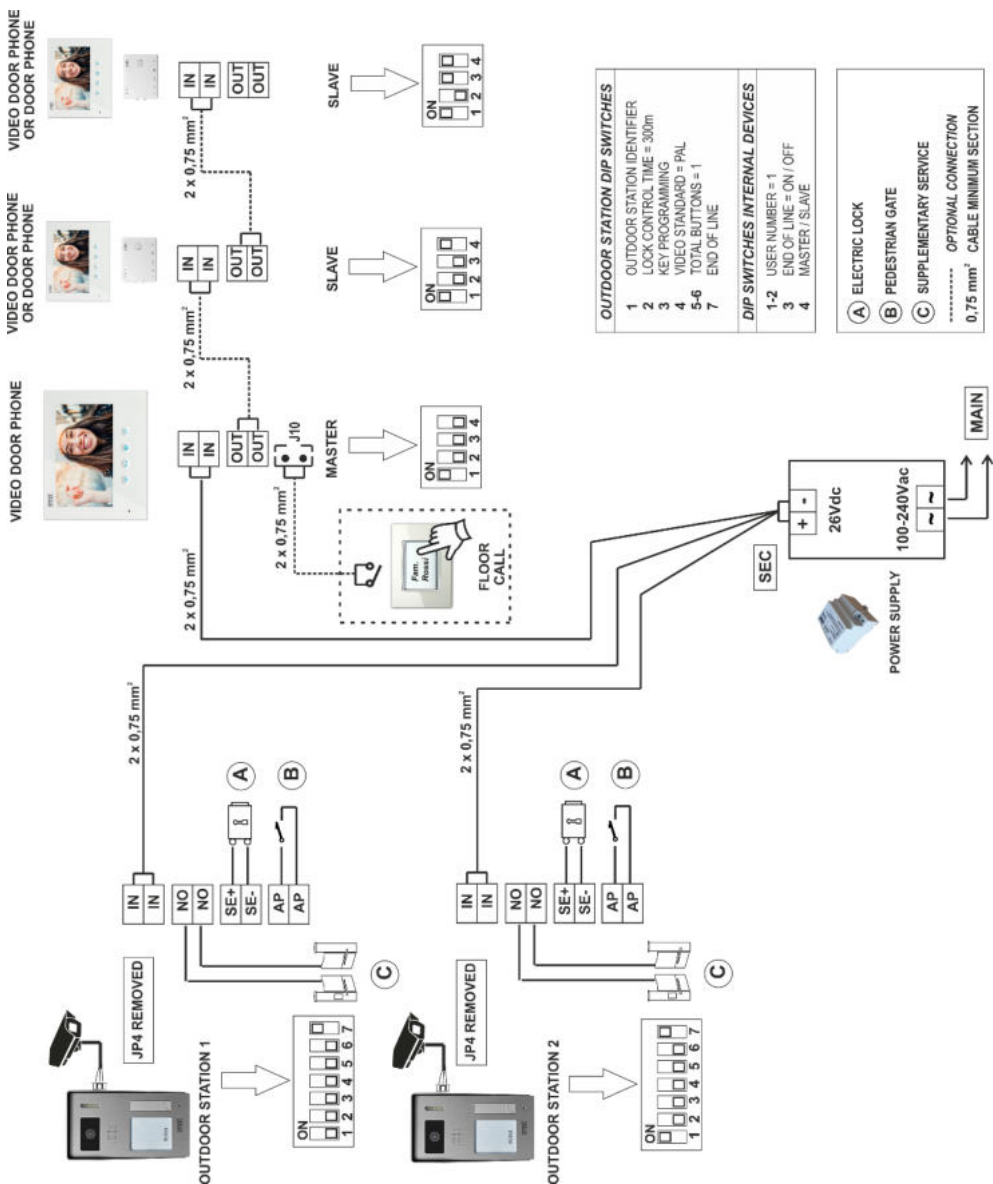

## 10.2 PŘÍKLAD ROZŠÍŘENÍ: SYSTÉM S 2 TLAČÍTKY A 2 BYTY

Pro tuto instalaci jsou potřebné následující zařízení: 2-tlačítková sada se jmenovkou pro dva uživatele **1730/102**. Externí kamera Urmet **1092/202A** nebo kamera v režimu CVBS (podrobnosti v části věnované venkovní jednotce). Videotelefon 1730/1 or audiotelefon 1730/2 pro druhou rodinu.

 **Odstraňte propojku JP4 na venkovní jednotce, ke které je připojena externí kamera.**

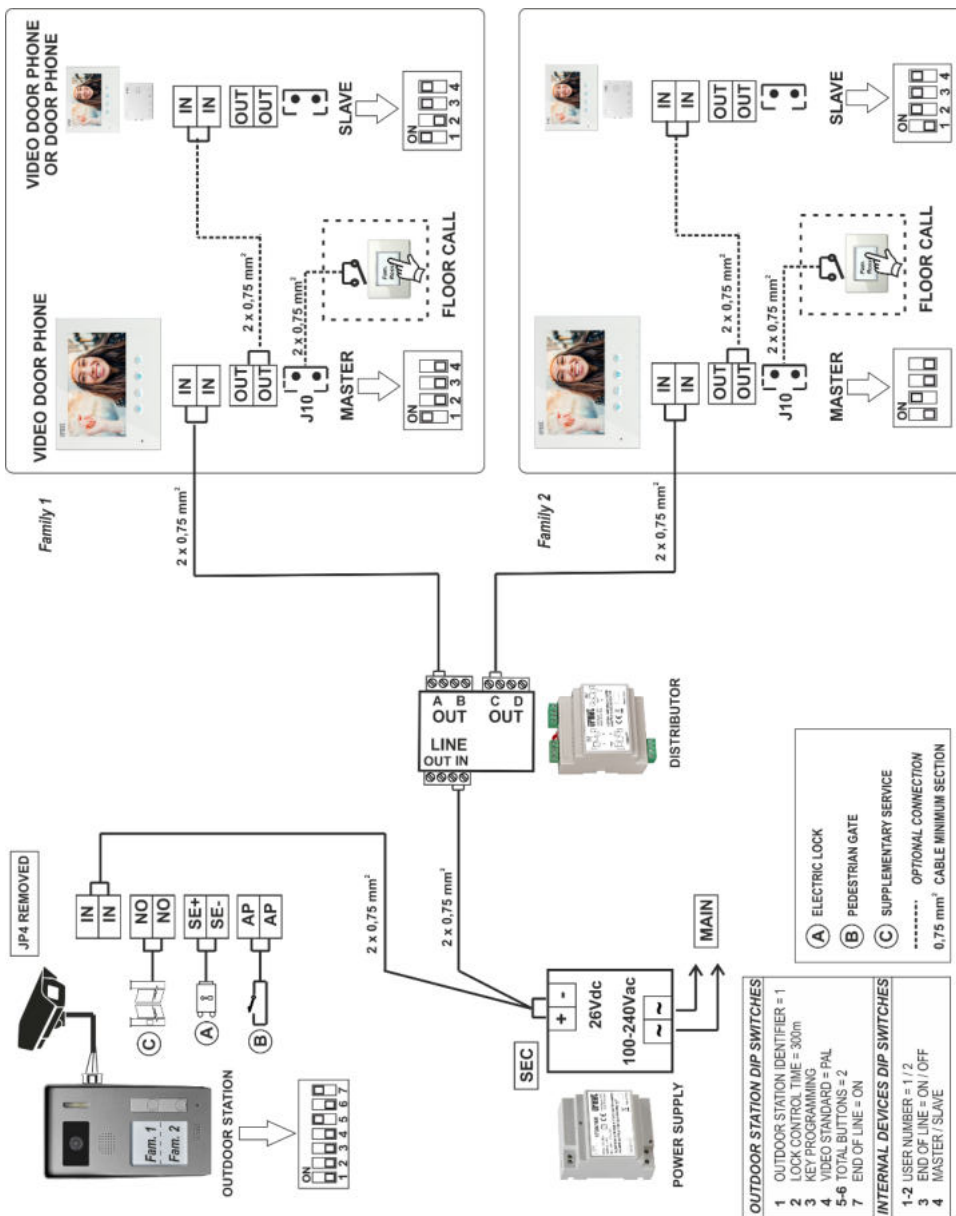

# 11 OBSLUHA SYSTÉMU

## 11.1 EXTERNÍ HOVOR

Po stisknutí tlačítka na venkovní jednotce začne hlavní videotelefon vyzvánět a rozsvítí se displej. V rozšířených systémech s více bytovými stanicemi budou všechny volané zařízení vyzvánět a na videotelefonech se rozsvítí displej.

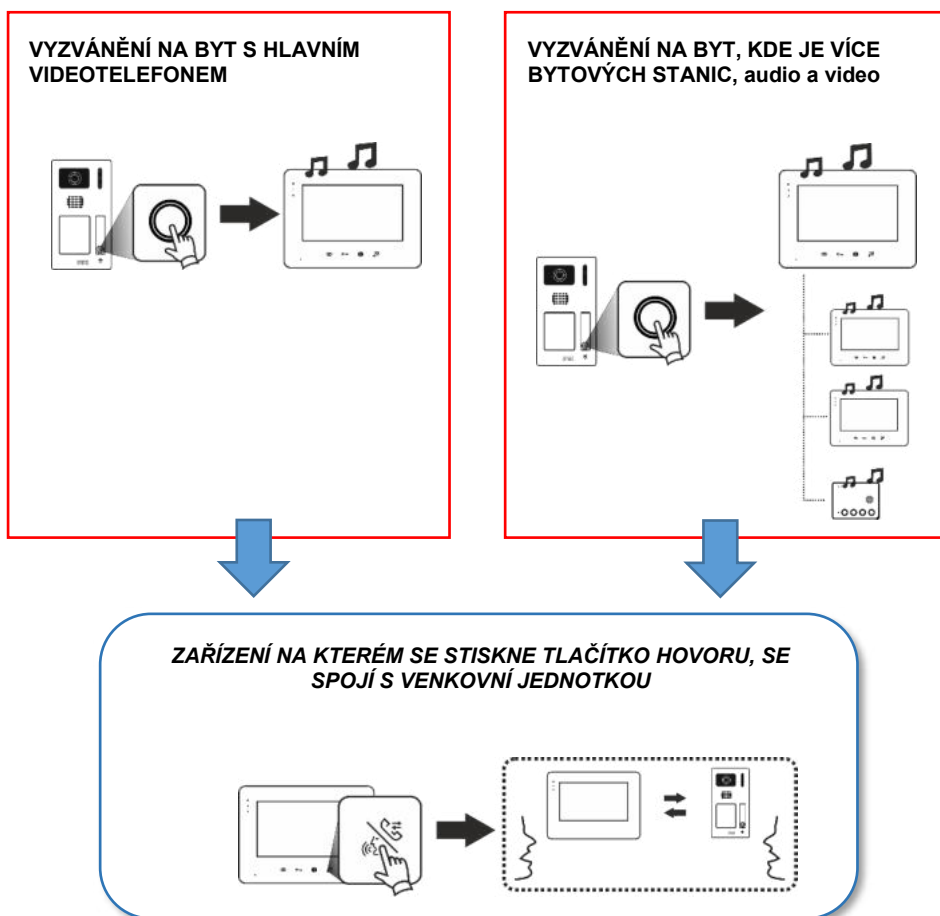

Při vyzvánění začne také blikat LED 1 nebo 2, což indikuje venkovní jednotku, ze které přichází vyzvánění. Nainstalované mohou být až dvě venkovní jednotky. V takovém případě hovor z první venkovní jednotky indikuje blikání LED 1, zatímco druhá indikuje blikání LED 2.

Pokud chcete začít konverzaci, stiskněte tlačítko hovoru. LED dioda, která předtím blikala, se rozsvítí. Na ostatních přítomných zařízeních bude LED nadále blikat, což indikuje stav obsazení, a displej videotelefonu zhasne.



Konverzaci ukončíte opakovaným stisknutím tlačítka nebo počkáním na vypršení časového limitu, který se shoduje s maximálním časem konverzace **120 vteřin**.

## 11.2 AKTIVACE KONTAKTŮ U VENKOVNÍ JEDNOTKY

V pohotovostním režimu jsou ovládací prvky  (otevření zámku) a  (aktivace kontaktu brány) neaktivní. Při zapnutém displeji jsou oba ovládací kontakty funkční.



 Displej videotelefonu po 2 minutách nečinnosti automaticky zhasne.



## 11.4 ZAPNUTÍ HOVORU

Stisknutím tlačítka  na videotelefonu aktivujete spojení s venkovní jednotkou.

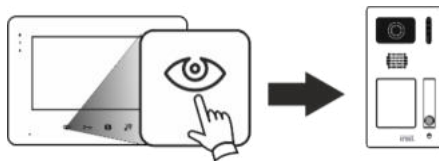

Po rozsvícení displeje stiskněte na videotelefonu tlačítko hovoru, pro začátek konverzace nebo jednoduše aktivování poslechu prostoru:

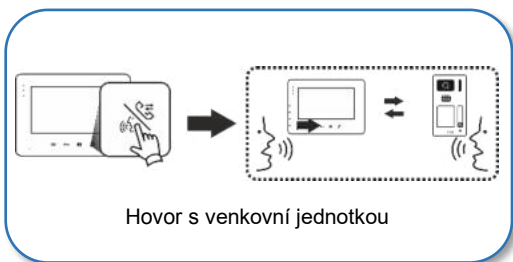

alebo

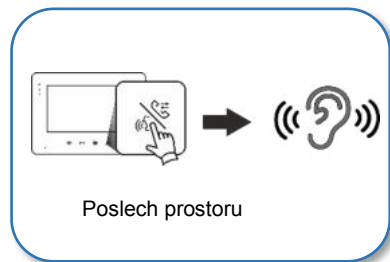

Hovor zrušíte opětovným stisknutím stejného tlačítka.

## 11.5 VYZVÁNĚNÍ Z PODLAŽÍ (U DVEŘÍ)

Tlačítko pro vyzvánění u bytu (dveří) je možné připojit přímo do videotelefonu.

Připojení se provádí na videotelefonu pomocí dodávaného kabelu pro konektor J10. Připojení opakujte i na dalším videotelefonu v systému (konektor J10) nebo audiotelefonu (konektor J2).

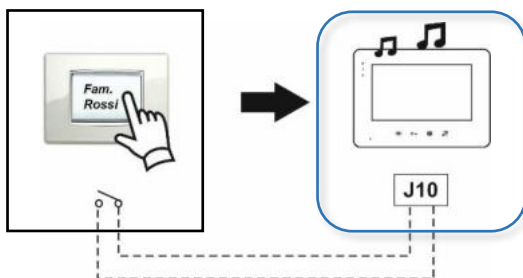



## 11.6 INTERKOMOVÁ FUNKCE MEZI ÚČASTNÍKY

Systém nabízí možnost provozovat konverzaci i mezi videotelefony nebo audiotelefony v bytě.

 *Funkce je k dispozici, pouze pokud jsou přidány další interní bytové stanice.*

Když je systém v pohotovostním režimu, stiskněte tlačítko aktivace hovoru, ostatní přítomné bytové stanice zazvoní současně:

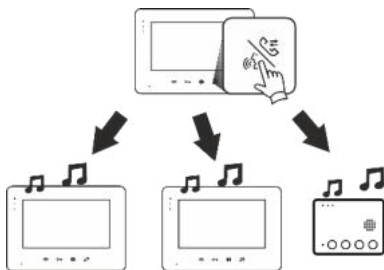

Stisknutím tlačítka hovoru na kterékoliv z vyzváněcích bytových stanic spustíte interkomovou konverzaci.

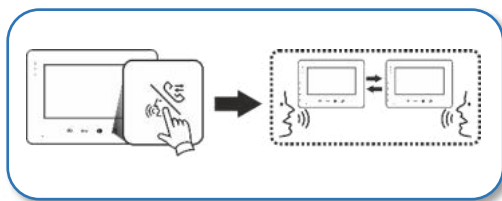

 **Hovor přicházející z venkovní jednotky má vždy vyšší prioritu a může přerušit probíhající interkomový rozhovor.**

*Tón interkomového hovoru se liší od tónu hovoru z venkovní jednotky.*

## SMĚRNICE EVROPSKÉHO PARLAMENTU A RADY 2012/19 / EU ze dne 4. července 2012 o odpadních elektrických a elektronických zařízeních (OEEZ).



Symbol přeškrtnutého kontejneru na zařízení nebo jeho obalu znamená, že výrobek se na konci jeho životnosti musí likvidovat odděleně od ostatního odpadu.

Proto všechny výrobky, které dosáhly konce své životnosti, musí být předány do středisek na likvidaci odpadu, specializovaných sběrnách odpadu s elektrickým a elektronickým zařízením. Jako alternativu k likvidaci je možné zařízení, které chcete zlikvidovat, vrátit prodejci v době zakoupení nového podobného zařízení.

U maloobchodníků s elektronickými výrobky s prodejní plochou nejméně 400 m<sup>2</sup> je možné bez povinnosti nákupu bezplatně vrátit elektronické výrobky na likvidaci s rozměry menšími než 25 cm. Tříděný odpad po předání zařízení k recyklaci, zpracování a ekologické likvidaci pomáhá předcházet možným negativním dopadům na životní prostředí a zdraví a podporuje opětovné použití a / nebo recyklaci materiálů, z nichž se zařízení skládá.

DS1730-010

---



URMET s.r.o.  
Větrná 102  
417 42 Krupka – Nové Modlany  
[info@urmet.cz](mailto:info@urmet.cz)  
[www.urmet.cz](http://www.urmet.cz)