

# UNIVERZÁLNÍ SVORKY - UK 35/2

**eleman**

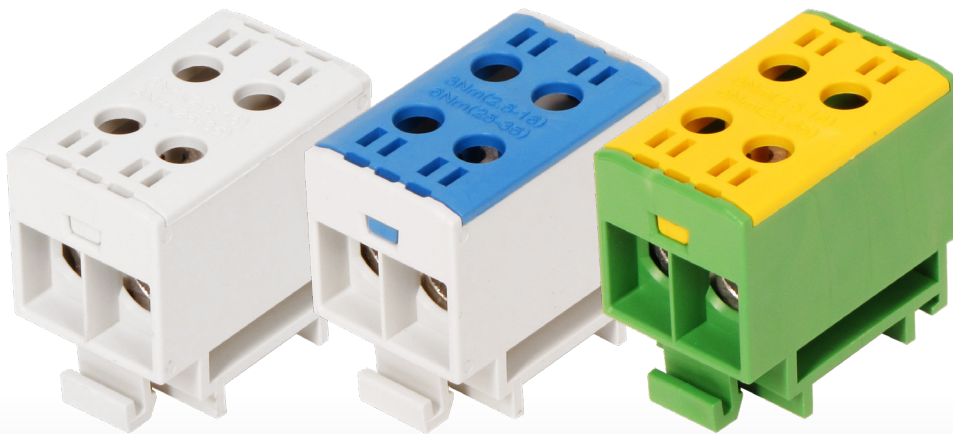

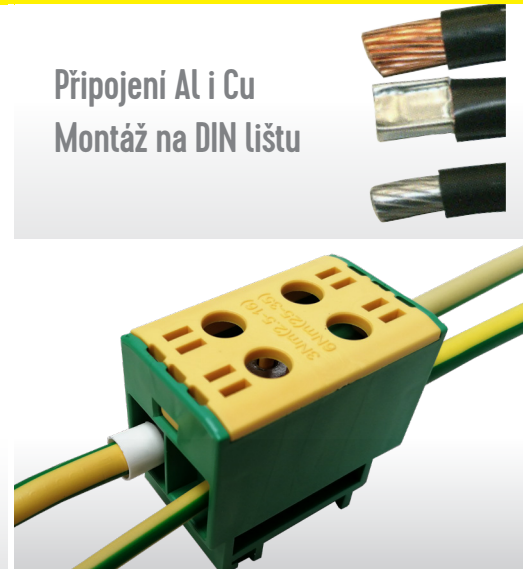





Připojení Al i Cu  
Montáž na DIN lištu



UK 35/2

1000 V

Obrázek	Obj. č.	Typové označení	Barva	EAN kód	Bal./ks
	1006606	UK 35/2 A	Šedá		6
	1006607	UK 35/2 N	Modrá		6
	1006608	UK 35/2 PE	Zelená		6

## Univerzální svorky - UK

Standardní řada univerzálních svorek s širokou nabídkou připojitelnosti vodičů (2,5 - 35mm<sup>2</sup>). Umožňuje připojení jak hliníkových tak měděných vodičů a to do průřezu 35 mm<sup>2</sup>. Umísťují se na nosnou lištu 35 mm (DIN lišta). Výborné izolační vlastnosti zajišťuje pouzdro vyrobené z polyamidu (PA). Cenově dostupné řešení pro nejrůznější aplikace.

### Hlavní přednosti:

- široký rozsah připojitelnosti vodičů (od 2,5 mm<sup>2</sup> až do 35 mm<sup>2</sup>)
- jmenovité napětí 1000 V AC/DC
- montáž na nosnou lištu
- připojení měděných i hliníkových vodičů
- univerzální cenově dostupné řešení

### Technický výkres:

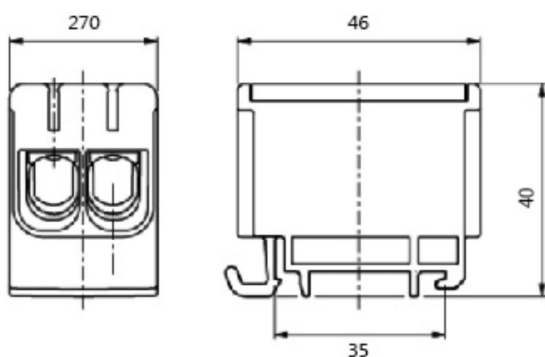

## Technické parametry

- 1-pólové provedení
- Počet vstupů - 4
- Vhodné pro Al i Cu vodiče
- Montáž na nosnou TS-35 DIN lištu
- Jmen. napětí 1000 V
- Jmen. proud 135 A (Cu)
- Jmen. proud 120 A (Al)
- Jmen. průřez 35 mm<sup>2</sup>
- Rozsah připojitelnosti 2,5 - 35 mm<sup>2</sup> (Cu)
- Rozsah připojitelnosti 2,5 - 35 mm<sup>2</sup> (Al)
- Provozní teplota 80°C
- Nástroj pro utažení inbus 4 mm
- Materiál Polyamid (PA)

## Příklad použití UK svorek



**eleman**

ELEMAN spol. s r.o.  
Olomoucká 107, 796 01 Prostějov  
tel.: +420 739 201 336  
e-mail: info@eleman.cz