

STANLEY®

FATMAX®

FMHT77585 & FMHT77586

Self-Leveling Cross Line Laser

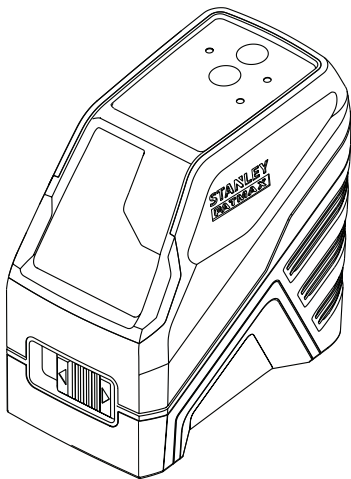

www.2helpU.com



Please read these instructions before operating the product.

GB

D

F

I

ES

PT

NL

DK

SE

FIN

NO

PL

GR

CZ

RU

HU

SK

SI

BG

RO

EE

LV

LT

TR

HR

Figures

(A)

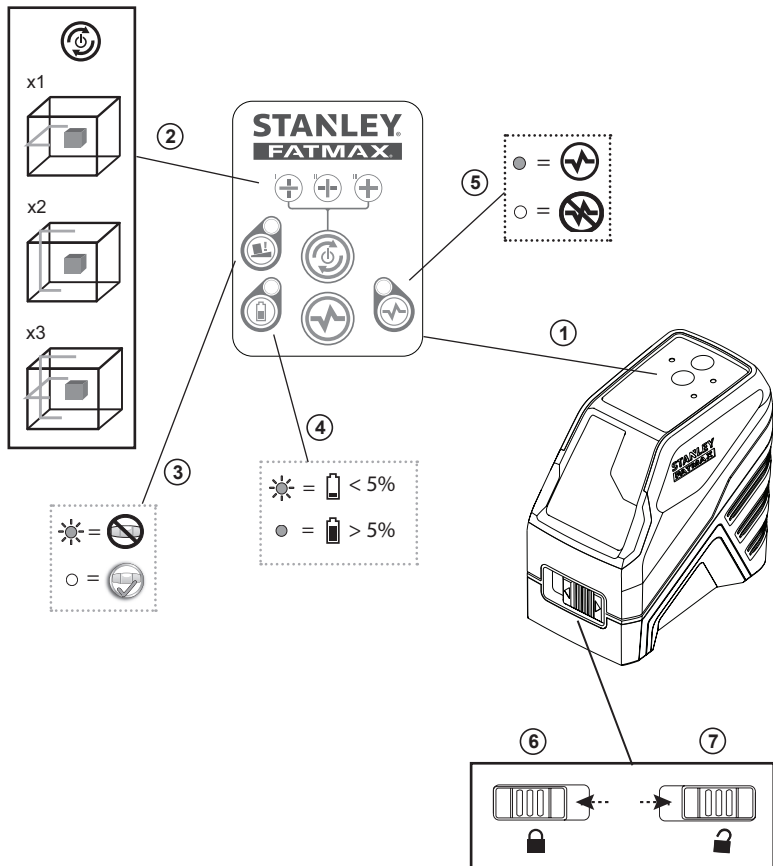

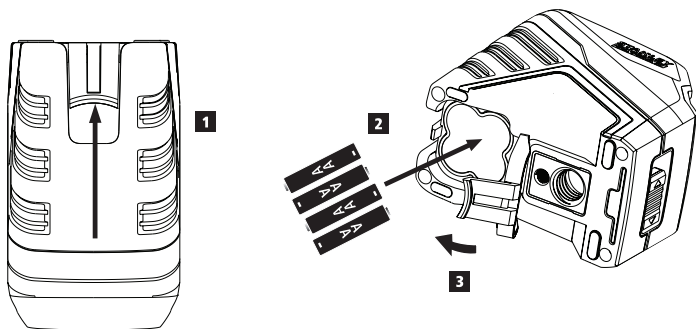
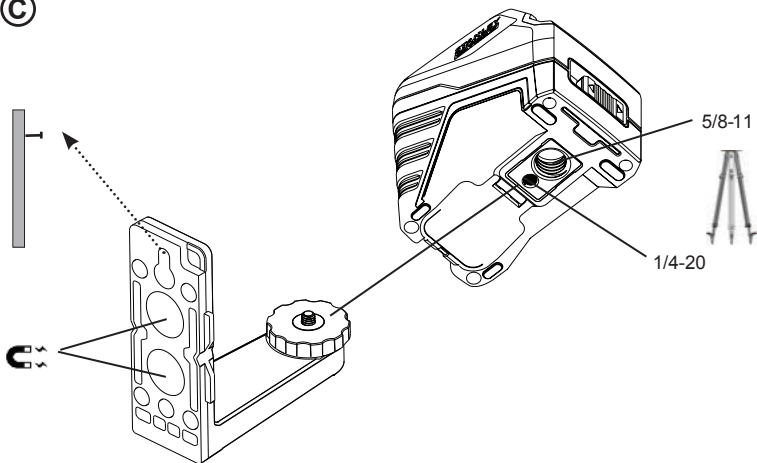
(B)**(C)**

Figures

④

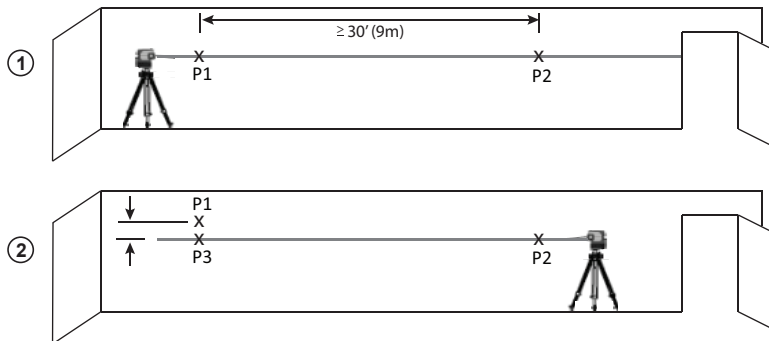

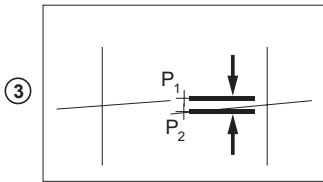
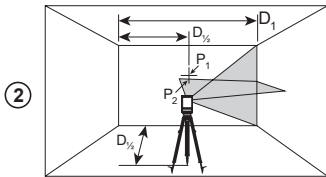
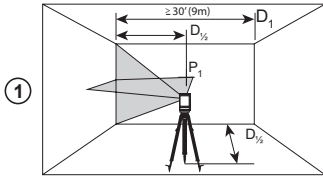
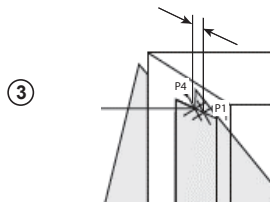
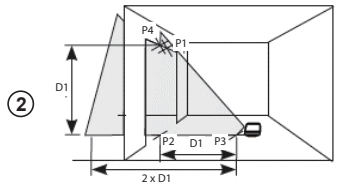
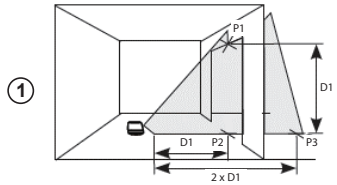
(E)**(F)**

- Laser Information
- User Safety
- Battery Safety
- Installing AA Batteries
- Using the Mounting Block
- Turning the Laser On
- Checking Laser Accuracy
- Using the Laser
- Maintenance
- Troubleshooting
- Service and Repairs
- Specifications

Laser Information

The FMHT77585 and FMHT77586 Cross Line lasers are Class 2 laser products. The lasers are self-leveling laser tools that can be used for horizontal (level) and vertical (plumb) alignment projects.

User Safety

Safety Guidelines

The definitions below describe the level of severity for each signal word. Please read the manual and pay attention to these symbols.

 **DANGER:** Indicates an imminently hazardous situation which, if not avoided, will result in death or serious injury.

 **WARNING:** Indicates a potentially hazardous situation which, if not avoided, could result in death or serious injury.

 **CAUTION:** Indicates a potentially hazardous situation which, if not avoided, may result in minor or moderate injury.

NOTICE: Indicates a practice not related to personal injury which, if not avoided, may result in property damage.

If you have any questions or comments about this or any Stanley tool, go to <http://www.2helpU.com>.

EC-Declaration of Conformity





Stanley herewith declares that the product FMHT77585/FMHT77586 is in compliance with the essential requirements and all other provisions of Directive 1999/5/EC.

The full text of the EU Declaration of Conformity can be requested at Stanley Tools, Egide Walschaertsstraat 14-16, 2800 Mechelen, Belgium or is available at the following internet address: www.2helpu.com.

 **WARNING:**
Read and understand all instructions. Failure to follow the warnings and instructions in this manual may result in serious personal injury.

SAVE THESE INSTRUCTIONS

 **WARNING:**
Laser Radiation Exposure. Do not disassemble or modify the laser level. There are no user serviceable parts inside. Serious eye injury could result.

 **WARNING:**
Hazardous Radiation. Use of controls or adjustments, or performance of procedures, other than those specified herein may result in hazardous radiation exposure.

The label on your laser may include the following symbols.

Symbol	Meaning
V	Volts
mW	Milliwatts
	Laser Warning
nm	Wavelength in nanometers
2	Class 2 Laser

Warning Labels

For your convenience and safety, the following labels are on your laser.



WARNING: To reduce the risk of injury, user must read instruction manual.



WARNING: LASER RADIATION. DO NOT STARE INTO BEAM. Class 2 Laser Product.



- If the equipment is used in a manner not specified by the manufacturer, the protection provided by the equipment may be impaired.
- Do not operate the laser in explosive atmospheres, such as in the presence of flammable liquids, gases, or dust. This tool may create sparks which may ignite the dust or fumes.
- Store an idle laser out of reach of children and other untrained persons. Lasers are dangerous in the hands of untrained users.
- Tool service **MUST** be performed by qualified repair personnel. Service or maintenance performed by unqualified personnel may result in injury. To locate your nearest Stanley service center go to <http://www.STANLEYTOOLS.com>.
- Do not use optical tools such as a telescope or transit to view the laser beam. Serious eye injury could result.
- Do not place the laser in a position which may cause anyone to intentionally or unintentionally stare into the laser beam. Serious eye injury could result.
- Do not position the laser near a reflective surface which may reflect the laser beam toward anyone's eyes. Serious eye injury could result.
- Turn the laser off when it is not in use. Leaving the laser on increases the risk of staring into the laser beam.
- Do not modify the laser in any way. Modifying the tool may result in hazardous laser radiation exposure.
- Do not operate the laser around children or allow children to operate the laser. Serious eye injury may result.
- Do not remove or deface warning labels. If labels are removed, the user or others may inadvertently expose themselves to radiation.
- Position the laser securely on a level surface. If the laser falls, damage to the laser or serious injury could result.

Personal Safety

- Stay alert, watch what you are doing, and use common sense when operating the laser. Do not use the laser when you are tired or under the influence of drugs, alcohol, or medication. A moment of inattention while operating the laser may result in serious personal injury.
- Use personal protective equipment. Always wear eye protection. Depending on the work conditions, wearing protective equipment such as a dust mask, non-skid safety shoes, hard hat, and hearing protection will reduce personal injury.

Tool Use and Care

- Do not use the laser if the **PowerTransport Lock** switch does not turn the laser on or off. Any tool that cannot be controlled with the switch is dangerous and must be repaired.
- Follow instructions in the **Maintenance** section of this manual. Use of unauthorized parts or failure to follow **Maintenance** instructions may create a risk of electric shock or injury.

Battery Safety



WARNING:

Batteries can explode, or leak, and can cause injury or fire. To reduce this risk:

- Carefully follow all instructions and warnings on the battery label and package.
- Always insert batteries correctly with regard to polarity (+ and -), as marked on the battery and the equipment.
- Do not short battery terminals.
- Do not charge disposable batteries.
- Do not mix old and new batteries. Replace all batteries at the same time with new batteries of the same brand and type.
- Remove dead batteries immediately and dispose of per local codes.
- Do not dispose of batteries in fire.
- Keep batteries out of reach of children.
- Remove batteries when the device is not in use.

GB Installing AA Batteries

Load new AA batteries in the FMHT77585 or FMHT77586 laser.

1. Turn the laser upside down.
2. On the laser, lift up the latch to open the battery compartment cover (Figure (B) ①).
3. Insert four new, high-quality, name brand AA batteries, making sure to position the - and + ends of each battery as noted inside the battery compartment (Figure (B) ②).
4. Push the battery compartment cover down until it snaps in place (Figure (B) ③).
5. Slide the Power/Transport Lock switch to the right to the Unlocked/ON position (Figure (A) ⑦).
6. On the keypad (Figure (A) ④), make sure (A) is green (> 5%). If (A) is red, this means that the battery level is below 5%.
 - The laser may continue to operate for a short time while the battery power continues to drain, but the laser lines will quickly dim.
 - After fresh batteries are installed and the laser is turned ON again, the laser lines will return to full brightness.

Whenever the laser is not in use, slide the Power/Transport Lock switch to the LEFT to the Locked/OFF position (Figure (A) ⑥) to save battery power.

Turning the Laser On

1. Place the laser on a smooth, flat, level surface.
2. Slide the Power/Transport Lock switch to the right to the Unlocked/ON position (Figure (A) ⑦).
3. As shown in Figure (A) ②, press (B) once to display a horizontal laser line, a second time to display a vertical laser line, and a third time to display a horizontal line and a vertical line.
4. Check the laser beams. The laser is designed to self-level. If the laser is tilted so much that it cannot self-level (> 4°), the laser beams will continually flash twice and (A) will flash constantly on the keypad (Figure (A) ③).
5. If the laser beams flash, the laser is not level (or plumb) and should NOT BE USED for determining or marking level or plumb. Try repositioning the laser on a level surface.

6. Press (A) on the keypad to test the Pulse mode. (A) will illuminate on the keypad (Figure (A) ⑤) and the laser beams will appear lighter, since they are flashing at a very rapid rate. You will only use Pulse mode with a detector to project the laser beams long range.
7. If ANY of the following statements are TRUE, continue with the instructions for **Checking Laser Accuracy** BEFORE USING THE LASER for a project.
 - This is the **first time you are using the laser** (in case the laser was exposed to extreme temperatures).
 - The laser has **not been checked for accuracy in a while**.
 - The laser may have been **dropped**.

Checking Laser Accuracy

The laser tools are sealed and calibrated at the factory. It is recommended that you perform an accuracy check **prior to using the laser for the first time** (in case the laser was exposed to extreme temperatures) and then regularly to ensure the accuracy of your work. When performing any of the accuracy checks listed in this manual, follow these guidelines:

- Use the largest area/distance possible, closest to the operating distance. The greater the area/distance, the easier to measure the accuracy of the laser.
- Place the laser on a smooth, flat, stable surface that is level in both directions.
- Mark the center of the laser beam.

Horizontal Line Accuracy - Level

Checking the level of the laser's horizontal line requires a flat vertical surface at least 9m (30') wide.

1. Place a tripod at one end of the wall (Figure (D) ①).
2. Place the laser on a tripod and screw the threaded knob on the tripod into the female thread on the laser.
3. Slide the laser's Power/Transport Lock switch to the right to turn the laser ON (Figure (A) ⑦).
4. Press (B) once to display a horizontal line.
5. Mark two points (P1 and P2) at least 9m (30') apart along the length of the laser's horizontal line on the wall.
6. Relocate the laser at the other end of the wall and align the laser's horizontal line with point P2 (Figure (D) ②).

7. Mark point P3 on the laser line near point P1.
8. Measure the vertical distance between points P1 and P3.
9. If your measurement is greater than the **Allowable Distance Between P1 & P3** for the corresponding **Distance Between P1 & P2** in the following table, the laser must be serviced at an authorized service center.

Distance Between P1 & P2	Allowable Distance Between P1 and P3
9m (30')	6mm (1/4")
12m (40')	8mm (5/16")
15m (50')	10mm (13/32")

Horizontal Line Accuracy - Tilt

Checking the tilt of the laser's horizontal line requires a flat vertical surface at least 9m (30') wide.

1. Place a tripod as shown in Figure (E) (1), which is:
 - At the center of the wall (D 1/2).
 - In front of the wall at a distance of half the size of the wall (D 1/2).
2. Place the laser on a tripod and screw the threaded knob on the tripod into the female thread on the laser.
3. Slide the laser's Power/Transport Lock switch to the right to turn the laser ON (Figure (A) (7)).
4. Press (E) 3 times to display a horizontal line and a vertical line.
5. Aim the laser's vertical line at the first corner or reference point (Figure (E) (1)).
6. Measure half the distance across the wall (D1/2).
7. Where the horizontal laser line crosses the halfway point (D1/2), mark point P1.
8. Rotate the tripod so the laser's vertical line is aimed at another corner or reference point (Figure (E) (2)).
9. Where the horizontal laser line crosses the halfway point (D1/2), mark point P2.
10. Measure the vertical distance between P1 and P2 (Figure (E) (3)).

11. If your measurement is greater than the **Allowable Distance Between P1 & P2** for the corresponding **Distance (D1)** in the following table, the laser must be serviced at an authorized service center.

Distance (D1)	Allowable Distance Between P1 and P2
9m (30')	3mm (1/8")
12m (40')	4mm (5/32")
15m (50')	5mm (7/32")

Vertical Line Accuracy - Plumb

Checking the plumb of the laser's vertical line.

1. Measure the height of a door jamb (or a reference point on the ceiling) to get height D1 (Figure (F) (1)).
2. Place the laser on the floor across from the door jamb, (Figure (F) (1)).
3. Slide the laser's Power/Transport Lock switch to the right to turn the laser ON (Figure (A) (7)).
4. Press (E) twice to display a vertical line.
5. Aim the laser's vertical line toward the door jamb or the reference point on the ceiling.
6. Where the laser's vertical line meets the height of the door jamb, mark point P1.
7. From where the laser beam hits the floor, measure the D1 distance and mark it point P2.
8. From P2, measure the D1 distance and mark it point P3.
9. Move the laser to the opposite side of point P3 and aim the laser's vertical line toward point P2 (Figure (F) (2)).
10. Align the laser's vertical line with points P2 and P3 on the floor, and mark point P4 over the door jamb.
11. Measure the distance between P1 and P4 (Figure (F) (3)).

12. If your measurement is greater than the **Allowable Distance Between P1 & P4** for the corresponding **Vertical Distance (D1)** in the following table, the laser must be serviced at an authorized service center.

Height of Vertical Distance (D1)	Allowable Distance Between P1 and P4
2.5m (8')	1.5mm (1/16")
5m (16')	3.0mm (1/8")
6m (20')	3.6mm (9/64")
9m (30')	5.5mm (9/32")

Using the Laser

Operating Tips

- Always mark the center of the beam created by the laser.
- Extreme temperature changes may cause movement of internal parts that can affect accuracy. Check your accuracy often while working.
- If the laser is ever dropped, check to make sure it is still calibrated.
- As long as the laser is properly calibrated, the laser is self-leveling. Each laser is calibrated at the factory to find level as long as it is positioned on a flat surface within average $\pm 4^\circ$ of level. No manual adjustments are required.
- Use the laser on a smooth, flat, level, surface.

Turning the Laser Off

Slide the Power/Transport Lock switch to the OFF/Locked position (Figure (A) (B)) when the laser is not in use. If the switch is not placed in the Locked position, the laser will not turn off.

Using the Laser with Accessories



WARNING:

Since accessories other than those offered by Stanley have not been tested with this laser, use of such accessories with this laser could be hazardous.

Only use Stanley accessories that are recommended for use with this model. Accessories that may be suitable for one laser may create a risk of injury when used with another laser.

The bottom of the laser is equipped with 1/4-20 and 5/8-11 female threads (Figure (C)) to accommodate current or future Stanley accessories. Only use Stanley accessories specified for use with this laser. Follow the directions included with the accessory.

Recommended accessories for use with this laser are available at extra cost from your local dealer or authorized service center. If you need assistance locating any accessory, please contact your nearest Stanley service center or visit our website: <http://www.2helpU.com>.

Using the Laser with the L Bracket

Most line lasers that have a 1/4-20 mounting thread can be screwed onto the L Bracket (Figure (C)). The L Bracket can then be mounted in either of these ways:

- Use its rear magnets against a metal beam.
- Hook its rear screw hole over a nail or screw on a wall.

Maintenance

- When the laser is not in use, clean the exterior parts with a damp cloth, wipe the laser with a soft dry cloth to make sure it is dry, and then store the laser in the kit box provided.
- Although the laser exterior is solvent resistant, NEVER use solvents to clean the laser.
- Do not store the laser at temperatures below -20°C (-5°F) or above 60°C (140°F).
- To maintain the accuracy of your work, check the laser often to make sure it is properly calibrated.
- Calibration checks and other maintenance repairs may be performed by Stanley service centers.

Troubleshooting

The Laser Does Not Turn On

- If AA batteries are being used, make sure:
 - Each battery is installed correctly, according to (+) and (-) listed inside the battery compartment.
 - The battery contacts are clean and free of rust or corrosion.
 - The batteries are new, high-quality, name brand batteries to reduce the chance of battery leakage.
- Make sure the AA batteries are in proper working condition. If in doubt, try installing new batteries.
- Be sure to keep the laser dry.
- If the laser unit is heated above 50 °C (120 °F), the unit will not turn ON. If the laser has been stored in extremely hot temperatures, allow it to cool. The laser level will not be damaged by using the Power/Transport Lock switch before cooling to its proper operating temperature.

The Laser Beams Flash

The lasers are designed to self-level up to an average of 4° in all directions. If the laser is tilted so much that the internal mechanism cannot level itself, the laser beams will flash indicating that the tilt range has been exceeded. THE FLASHING BEAMS CREATED BY THE LASER ARE NOT LEVEL OR PLUMB AND SHOULD NOT BE USED FOR DETERMINING OR MARKING LEVEL OR PLUMB. Try repositioning the laser on a more level surface.

The Laser Beams Will Not Stop Moving

The laser is a precision instrument. Therefore, if it is not positioned on a stable (and motionless) surface, the laser will continue to try to find level. If the beam will not stop moving, try placing the laser on a more stable surface. Also, try to make sure that the surface is relatively flat and level, so that the laser is stable.

Service and Repairs

Note: *Disassembling the laser level will void all warranties on the product.*

To assure product SAFETY and RELIABILITY, repairs, maintenance and adjustment should be performed by authorized service centers. Service or maintenance performed by unqualified personnel may result in a risk of injury. To locate your nearest Stanley service center, go to <http://www.2helpU.com>.

GB Specifications

	FMHT77585	FMHT77586
Light Source	Laser diodes	
Laser Wavelength	630–680 nm visible	510–530 nm visible
Laser Power	≤1.3 mW CLASS 2 LASER PRODUCT	
Working Range	20m (65') 50m (165') with Detector	30m (100') 50m (165') with Detector
Accuracy	±3 mm per 10 m (±1/8" per 30')	
Power Source	4 AA Alkaline (1.5V) size batteries (6V DC)	
Operating Temperature	-10°C to 50°C (14°F to 122°F)	
Storage Temperature	-20°C to 60°C (-5°F to 140°F)	
Environmental	Water & Dust Resistant to IP54	

Inhalt

- Informationen zum Laser
- Benutzersicherheit
- Sicherer Umgang mit Akkus
- Einlegen von AA-Batterien
- Verwendung des Befestigungsblocks
- Einschalten des Lasers
- Prüfen der Lasergenauigkeit
- Verwendung des Lasers
- Wartung
- Fehlerbehebung
- Service und Reparaturen
- Spezifikationen

Informationen zum Laser

Die Kreuzlinienlaser FMHT77585 und FMHT77586 sind Laserprodukte der Klasse 2. Die Laser sind selbstnivellierende Laserwerkzeuge, die für Projekte genutzt werden können, bei denen eine horizontale (waagerechte) und vertikale (senkrechte) Ausrichtung nötig ist.

Benutzersicherheit

Sicherheitsrichtlinien

Im Folgenden wird die Relevanz der einzelnen Warnhinweise erklärt. Bitte lesen Sie die Betriebsanleitung und achten Sie auf diese Symbole.



GEFAHR: Weist auf eine unmittelbar drohende gefährliche Situation hin, die, sofern nicht vermieden, zu tödlichen oder schweren Verletzungen führt.



WARNING: Weist auf eine möglicherweise gefährliche Situation hin, die, sofern nicht vermieden, zu tödlichen oder schweren Verletzungen führen kann.



VORSICHT: Weist auf eine möglicherweise gefährliche Situation hin, die, sofern nicht vermieden, zu leichten oder mittelschweren Verletzungen führen kann.

HINWEIS: Weist auf ein Verhalten hin, das nichts mit Verletzungen zu tun hat, aber, wenn es nicht vermieden wird, zu Sachschäden führen kann.

Bei Fragen oder Anmerkungen zu diesem oder anderen Stanley-Werkzeugen besuchen Sie bitte <http://www.2helpU.com>.

EG-Konformitätserklärung



Stanley erklärt hiermit, dass das Produkt FMHT77585/FMHT77586 in Übereinstimmung mit den grundlegenden Anforderungen und allen anderen Bestimmungen der Richtlinie 1999/5/EC steht.

Der vollständige Text der EU-Konformitätserklärung kann bei Stanley Tools, Egide Walschaertsstraat 14-16, 2800 Mechelen, Belgien, oder unter folgender Internetadresse angefordert werden: www.2helpu.com.



WARNING:

Lesen und verstehen Sie alle Anweisungen. Das Nichtbeachten von Warnhinweisen und Anweisungen in dieser Anleitung kann schweren Verletzungen führen.

BEWAHREN SIE DIESE ANWEISUNGEN AUF



WARNING:

Belastung durch Laserstrahlung. Zerlegen oder modifizieren Sie den Laser-Nivelliergerät nicht. Im Inneren befinden sich keine zu wartenden Teile. Es können schwere Augenverletzungen auftreten.



WARNING:

Gefährliche Strahlung. Die Verwendung von Steuerelementen oder Anpassungen sowie die Durchführung von Verfahren, die nicht den hierin beschriebenen entsprechen, kann zu gefährlicher Strahlenbelastung führen.

Das Etikett auf Ihrem Laser kann die folgenden Symbole enthalten.

Symbol	Bedeutung
V	Volt
mW	Milliwatt
	Laser-Warnung
nm	Wellenlänge in Nanometer
2	Laser der Klasse 2

Warnetiketten

D

Für mehr Komfort und Sicherheit sind auf Ihrem Laser folgende Etiketten angebracht.



WARNUNG: Zur Reduzierung der Verletzungsgefahr muss jeder Benutzer die Betriebsanleitung lesen.



WARNUNG: LASERSTRAHLUNG. BLICKEN SIE NICHT IN DEN STRAHL. Laserprodukt der Klasse 2.



- Wird die Anlage in einer vom Hersteller nicht angegebenen Weise eingesetzt, kann der Schutz durch die Geräte beeinträchtigt werden.
- Betreiben Sie den Laser nicht in explosionsgefährdeter Umgebung, in der sich brennbare Flüssigkeiten, Gase oder Staub befinden. Dieses Werkzeug kann Funken erzeugen, die den Staub oder die Dämpfe entzünden können.
- Bewahren Sie einen nicht verwendeten Laser außerhalb der Reichweite von Kindern und anderen nicht im Umgang damit geschulten Personen auf. Laser sind in den Händen nicht geschulter Personen gefährlich.
- Die Werkzeugwartung MUSS durch qualifiziertes Reparaturpersonal durchgeführt werden. Service oder Wartung durch nicht qualifiziertes Personal kann zu Verletzungen führen. Ihr nächstgelegenes Stanley Service Center finden Sie auf <http://www.2helpU.com>.
- Verwenden Sie keine optischen Werkzeuge wie Teleskope oder Tachymeter, um den Laserstrahl zu sehen. Es können schwere Augenverletzungen auftreten.
- Bringen Sie den Laser nicht in eine Stellung, in der jemand absichtlich oder unbeabsichtigt in den Laserstrahl blicken kann. Es können schwere Augenverletzungen auftreten.

- Stellen Sie den Laser nicht in der Nähe einer reflektierenden Oberfläche auf, die den Laserstrahl in Richtung der Augen von Personen ablenken kann. Es können schwere Augenverletzungen auftreten.
- Schalten Sie den Laser aus, wenn er nicht verwendet wird. Wenn der Laser eingeschaltet bleibt, erhöht sich das Risiko, dass jemand in den Laserstrahl blickt.
- Nehmen Sie keinerlei Änderungen am Laser vor. Veränderungen am Werkzeug können zu gefährlicher Laserstrahlung führen.
- Betreiben Sie den Laser nicht in der Nähe von Kindern und lassen Sie ihn nicht von Kindern bedienen. Es können schwere Augenverletzungen auftreten. Entfernen oder beschädigen Sie keine Warnetiketten. Wenn Etiketten entfernt werden, können der Benutzer oder andere Personen unbeabsichtigt Strahlung ausgesetzt werden.
- Stellen Sie den Laser auf einer ebenen Fläche auf. Wenn der Laser umfällt, kann es zu Schäden daran oder zu schweren Verletzungen kommen.

Sicherheit von Personen

- Seien Sie aufmerksam, achten Sie darauf, was Sie tun, und gehen Sie sachgerecht mit dem Laser um. Benutzen Sie den Laser nicht, wenn Sie müde sind oder unter dem Einfluss von Drogen, Alkohol oder Medikamenten stehen. Ein Moment der Unachtsamkeit beim Betrieb eines Lasers kann zu schweren Verletzungen führen.
- Tragen Sie persönliche Schutzausrüstung. Tragen Sie Augenschutz. Je nach Arbeitsbedingungen empfiehlt sich das Tragen von Schutzausrüstung, zum Beispiel Staubmaske, rutschfeste Sicherheitsschuhe, Schutzhelm und Gehörschutz, um Verletzungen zu vermeiden.

Verwendung und Pflege des Werkzeugs

- Benutzen Sie keinen Laser, dessen Einschalt-/Transportsperre defekt ist. Ein Werkzeug, das sich nicht mehr ein- oder ausschalten lässt, ist gefährlich und muss repariert werden.
- Befolgen Sie die Anweisungen im Abschnitt **Wartung** dieses Handbuchs. Die Verwendung nicht genehmigter Teile oder die Nichtbeachtung der **Wartungsanweisungen** können zu Gefahr von Stromschlägen oder Verletzungen führen.

Sicherer Umgang mit Batterien



WARNUNG:

Batterien können explodieren oder auslaufen und dadurch Verletzungen oder Feuer verursachen.

Zum Reduzieren dieses Risikos:

- Befolgen Sie sorgfältig die Anleitungen und Warnhinweise auf dem Etikett des Batterien und der Verpackung.
- Legen Sie Batterien immer korrekt ein (+ und -), wie auf der Batterie und dem Gerät angegeben.
- Schließen Sie Batterieklammern nicht kurz. Nicht versuchen, Einwegbatterien aufzuladen.
- Verwenden Sie nicht gleichzeitig alte und neue Batterien. Ersetzen Sie alle Batterien gleichzeitig durch neue Batterien der gleichen Marke und des gleichen Typs.
- Entfernen Sie leere Batterien sofort und entsorgen Sie sie gemäß den örtlichen Vorschriften.
- Entsorgen Sie Batterien nicht im Feuer.
- Halten Sie Batterien aus der Reichweite von Kindern fern.
- Nehmen Sie die Batterien heraus, wenn das Gerät nicht benutzt wird.

Einlegen von AA-Batterien

Setzen Sie neue AA-Batterien in den Laser FMHT77585 oder FMHT77586 ein.

1. Drehen Sie den Laser auf den Kopf.
2. Heben Sie am Laser die Lasche an, um die Batteriefachabdeckung zu öffnen (Abbildung **B** ①).
3. Legen Sie vier neue, hochwertige AA-Markenbatterien ein und stellen Sie dabei sicher, dass die mit - und + gekennzeichneten Enden jeder Batterie richtig herum im Batteriefach liegen (Abbildung **B** ②).
4. Schieben Sie die Batteriefachabdeckung nach unten, bis sie einrastet (Abbildung **B** ③).
5. Schieben Sie die Einschalt-/Transportsperre nach rechts in die Position Unlocked/ON (Entsperrt/AN) (Abbildung **A** ⑦).

6. Achten Sie auf dem Tastenfeld (Abbildung **A** ④) darauf, dass grün leuchtet (> 5%). Wenn rot leuchtet, ist die Batterie nur noch zu weniger als 5 % geladen.
 - Der Laser kann noch kurze Zeit weiterbetrieben werden, wenn die Batterieleistung weiter abfällt, aber die Laserlinien werden schnell schwächer.
 - Nach dem Einlegen frischer Batterien und dem Einschalten des Lasers kehren die Laserlinien zu voller Helligkeit zurück.
7. Wenn der Laser nicht in Gebrauch ist, schieben Sie die Einschalt-/Transportsperre in die Position Locked/OFF (Gespart/AUS) (Abbildung **A** ⑥), um die Batterie zu schonen.

Einschalten des Lasers

1. Stellen Sie den Laser auf eine glatte, ebene Fläche.
2. Schieben Sie die Einschalt-/Transportsperre nach rechts in die Position Unlocked/ON (Entsperrt/AN) (Abbildung **A** ⑦).
3. Drücken Sie wie in Abbildung **A** ② gezeigt einmal , um eine horizontale Linie anzuzeigen, und ein zweites Mal, um eine vertikale Linie anzuzeigen, ein drittes Mal, um eine horizontale und eine vertikale Linie anzuzeigen.
4. Überprüfen Sie die Laserstrahlen. Der Laser ist so konstruiert, dass er sich selbst nivellieren kann. Wenn der Laser so stark geneigt ist, dass er sich nicht selbst nivellieren kann (> 4°), blinken die Laserstrahlen kontinuierlich zwei Mal und auf dem Tastenfeld blinken sie dauerhaft (Abbildung **A** ③).
5. Wenn die Laserstrahlen blinken, ist der Laser nicht horizontal (oder vertikal) ausgerichtet und sollte NICHT zur Bestimmung oder Markierung von horizontalen oder vertikalen Ebenen verwendet werden. Versuchen Sie, den Laser auf einer ebenen Fläche neu zu positionieren.
6. Drücken Sie auf dem Tastenfeld, um den Impuls-Modus zu testen. leuchtet dann auf dem Tastenfeld auf (Abbildung **A** ⑤) und die Laserstrahlen erscheinen heller, da sie sehr schnell blinken. Der Impuls-Modus wird nur zusammen mit einem Detektor verwendet, um die Laserstrahlen über eine längere Strecke zu projizieren.

7. Wenn ALLE der folgenden Bedingungen ERFÜLLT sind, fahren Sie mit den Anweisungen unter **Prüfen der Lasergenauigkeit** fort, BEVOR SIE DEN LASER für ein Projekt VERWENDEN.

- Es ist das erste Mal, **dass Sie den Laser verwenden** (oder wenn der Laser extremen Temperaturen ausgesetzt war).
- Der Laser wurde **längere Zeit nicht auf seine Genauigkeit überprüft**.
- Der Laser ist **heruntergefallen**.

Prüfen der Lasergenauigkeit

Die Laserwerkzeuge wurden werkseitig versiegelt und kalibriert. Es wird empfohlen, vor der ersten Verwendung des Lasers (und falls der Laser extremen Temperaturen ausgesetzt war) und danach regelmäßig eine Genauigkeitskontrolle durchzuführen, um die Genauigkeit Ihrer Arbeit zu gewährleisten. Beachten Sie bei den Genauigkeitsprüfungen gemäß diesem Handbuch die folgenden Richtlinien:

- Nutzen Sie die größtmögliche Fläche/Entfernung, die dem Arbeitsabstand am nächsten liegt. Je größer die Fläche/Entfernung, desto leichter ist es, die Genauigkeit des Lasers zu messen.
- Stellen Sie den Laser auf eine Fläche, die in beide Richtungen glatt, stabil und eben ist.
- Markieren Sie die Mitte des Laserstrahls.

Genauigkeit der horizontalen Linie - Waagrechte

Das Prüfen der Waagerechten der horizontalen Linie des Lasers erfordert eine ebene vertikale Fläche von mindestens 9m (30') Breite.

- 1.** Stellen Sie an einem Ende der Wand ein Stativ auf (Abbildung **(D) ①**).
- 2.** Setzen Sie den Laser auf das Stativ und schrauben Sie den Gewindeteil am Stativ in das Innengewinde des Laser.
- 3.** Schieben Sie die Einschalt-/Transportsperre des Lasers nach rechts, um den Laser einzuschalten (Abbildung **(A) ⑦**).
- 4.** Drücken Sie **(⊕)** einmal, um eine horizontale Linie anzuzeigen.

- 5.** Markieren Sie entlang der Länge der horizontalen Linie des Lasers an der Wand zwei Punkte (P1 und P2), die mindestens 9m (30') auseinander liegen.
- 6.** Stellen Sie den Laser am anderen Ende der Wand auf und richten Sie die horizontale Linie des Lasers an Punkt P2 aus (Abbildung **(D) ②**).
- 7.** Markieren Sie Punkt P3 auf der Laserlinie nahe an Punkt P1.
- 8.** Messen Sie die vertikale Entfernung zwischen den Punkten P1 und P3.
- 9.** Wenn Ihr Messwert größer als die **Zulässige Entfernung zwischen P1 & P3** für die entsprechende **Entfernung zwischen P1 & P2** gemäß der folgenden Tabelle ist, muss der Laser von einer autorisierten Kundendienststelle gewartet werden.

Entfernung zwischen P1 & P2	Zulässige Entfernung zwischen P1 und P3
9 m (30')	6 mm (1/4")
12 m (40')	8 mm (5/16")
15 m (50')	10 mm (13/32")

Genauigkeit der horizontalen Linie - Neigung

Das Prüfen der Neigung der horizontalen Linie des Lasers erfordert eine ebene vertikale Fläche von mindestens 9m (30') Breite.

- 1.** Stellen Sie ein Stativ wie in Abbildung **(E) ①** gezeigt auf, und zwar:
 - In der Mitte der Wand (D 1/2).
 - Vor der Wand in einem Abstand von der halben Wandlänge (D 1/2).
- 2.** Setzen Sie den Laser auf das Stativ und schrauben Sie den Gewindeteil am Stativ in das Innengewinde des Laser.
- 3.** Schieben Sie die Einschalt-/Transportsperre des Lasers nach rechts, um den Laser einzuschalten (Abbildung **(A) ⑦**).
- 4.** Drücken Sie **(⊕)** 3 Mal, um eine horizontale Linie und eine vertikale Linie anzuzeigen.
- 5.** Richten Sie die vertikale Linie des Lasers an der ersten Ecke oder dem Bezugspunkt aus (Abbildung **(E) ①**).

6. Messen Sie die halbe Entfernung über die Wand (D1/2).
7. Wo die horizontale Laserlinie den Punkt der halben Entfernung kreuzt (D1/2), markieren Sie Punkt P1.
8. Drehen Sie das Stativ so, dass die vertikale Linie des Lasers auf eine andere Ecke oder einen anderen Bezugspunkt gerichtet ist (Abbildung E ②).
9. Wo die horizontale Laserlinie den Punkt der halben Entfernung kreuzt (D1/2), markieren Sie Punkt P2.
10. Messen Sie die vertikale Entfernung zwischen P1 und P2 (Abbildung E ③).
11. Wenn Ihr Messwert größer als die **Zulässige Entfernung zwischen P1 & P2** für die entsprechende **Entfernung (D1)** gemäß der folgenden Tabelle ist, muss der Laser von einer autorisierten Kundendienststelle gewartet werden.
8. Messen Sie von P2 aus den Abstand D1 und markieren Sie den Punkt mit P3.
9. Stellen Sie den Laser auf dann der gegenüberliegenden Seite von Punkt P3 auf und richten Sie die vertikale Linie des Lasers auf Punkt P2 (Abbildung F ②).
10. Richten Sie die vertikale Linie des Lasers an den Punkten P2 und P3 am Boden aus und markieren Sie Punkt P4 über dem Türpfosten.
11. Messen Sie die Entfernung zwischen P1 und P4 (Abbildung F ③).
12. Wenn Ihr Messwert größer als die **Zulässige Entfernung zwischen P1 & P4** für die entsprechende **Vertikale Entfernung (D1)** gemäß der folgenden Tabelle ist, muss der Laser von einer autorisierten Kundendienststelle gewartet werden.

Entfernung (D1)	Zulässige Entfernung zwischen P1 und P2
9 m (30')	3 mm (1/8")
12 m (40')	4 mm (5/32")
15 m (50')	5 mm (7/32")

Höhe der vertikalen Entfernung (D1)	Zulässige Entfernung zwischen P1 und P4
2,5 m (8')	1,5 mm (1/16")
5 m (16')	3,0 mm (1/8")
6 m (20')	3,6 mm (9/64")
9 m (30')	5,5 mm (9/32")

Vertikale Liniengenauigkeit - Senkrechte

Überprüfung der Senkrechten der vertikalen Laserlinie.



1. Messen Sie die Höhe eines Türpfostens (oder eines Bezugspunkts an der Decke), um die Höhe D1 zu erhalten (Abbildung F ①).
2. Stellen Sie den Laser gegenüber dem Türpfosten auf den Boden, (Abbildung F ①).
3. Schieben Sie die Einschalt-/Transportsperre des Lasers nach rechts, um den Laser einzuschalten (Abbildung A ⑦).
4. Drücken Sie  zweimal, um eine vertikale Linie anzuzeigen.
5. Richten Sie die vertikale Linie des Lasers auf den Türpfosten oder den Bezugspunkt an der Decke.
6. Wenn die vertikale Linie des Lasers die Höhe des Türpfostens erreicht, markieren Sie den Punkt mit P1.
7. Messen Sie von dort, wo der Laserstrahl auf den Boden trifft, den Abstand D1 und markieren Sie den Punkt P2.

Verwendung des Lasers

Hinweise zum Betrieb

- Markieren Sie immer die Mitte des vom Laser erzeugten Strahls.
- Extreme Temperaturänderungen können eine Bewegung der inneren Teile verursachen, was die Genauigkeit beeinträchtigen kann. Überprüfen Sie während der Arbeit häufig die Genauigkeit. Wenn der Laser herunterfällt, überprüfen Sie, ob er noch richtig kalibriert ist.
- Solange der Laser korrekt kalibriert ist, ist der Laser selbst nivellierend. Jeder Laser ist werksseitig so kalibriert, dass er die Waagerechte findet, solange er auf einer geraden Fläche mit durchschnittlich $\pm 4^\circ$ Abweichung zur Waagerechten steht. Es sind keine manuellen Einstellungen erforderlich.
- Verwenden Sie den Laser auf einer glatten, ebenen Fläche.

Ausschalten des Lasers

Schieben Sie die Einschalt-/Transportsperre nach rechts in die Position Locked/OFF (Gesperrt/AUS) (Abbildung  ), wenn der Laser nicht verwendet wird. Wenn sich der Schalter nicht in der Position Locked (Gesperrt) befindet, schaltet sich der Laser nicht aus.

Verwenden des Lasers mit Zubehör



WARNUNG:

Da Zubehör, das nicht von Stanley angeboten wird, nicht mit diesem Laser geprüft worden ist, kann die Verwendung von solchem Zubehör an diesem Laser gefährlich sein.

Verwenden Sie nur Stanley-Zubehörteile, die für dieses Modell empfohlen werden. Zubehör, das für einen Laser geeignet ist, kann bei Verwendung an einem anderen Laser zu Risiken führen.

Das Unterteil des Lasers besitzt 1/4-20 und 5/8-11 Innengewinde (Abbildung ), an denen aktuelle oder zukünftige Zubehörteile von Stanley montiert werden können. Verwenden Sie nur Stanley-Zubehörteile, die für diesen Laser konzipiert wurden. Befolgen Sie die Anweisungen der Zubehörteile.

Empfohlenes Zubehör für diesen Laser können Sie bei Ihrem Händler oder einem autorisierten Service Center erwerben. Wenn Sie Hilfe bei der Zubehörsuche benötigen, wenden Sie sich bitte an Ihr nächstgelegenes Stanley Service Center oder besuchen Sie unsere Website: <http://www.2helpu.com>.

Verwenden der L-Halterung

Die L-Halterung kann für die Laser FMHT77585/FMHT77586 verwendet werden (Abbildung ). Die L-Halterung besitzt ein 1/4-20-Außengewinde zum Anbringen des Lasers sowie Magnet und ein Loch zum Aufhängen des Lasers an einer Wand.

Wartung

- Wenn der Laser nicht in Gebrauch ist, reinigen Sie die Außenteile mit einem feuchten Tuch und wischen Sie den Laser mit einem weichen, trockenen Tuch ab, damit er trocken ist, und bewahren Sie den Laser in der zugehörigen Box auf.
- Obwohl das Äußere des Lasers lösungsmittelbeständig ist, verwenden Sie zu seiner Reinigung NIEMALS Lösungsmittel.
- Lagern Sie den Laser nicht bei Temperaturen unter -20 °C oder über 60 °C.
- Um die Genauigkeit Ihrer Arbeit zu gewährleisten, überprüfen Sie den Laser regelmäßig auf korrekte Kalibrierung.
- Kalibrierungsprüfungen und andere Wartungsarbeiten können von Stanley Service Centern durchgeführt werden.

Fehlerbehebung

Der Laser lässt sich nicht einschalten

- Stellen Sie bei Verwendung von AA-Batterien Folgendes sicher:
 - Jede Batterie wurde korrekt gemäß der Kennzeichnung (+) und (-) im Batteriefach eingesetzt.
 - Die Batteriekontakte sind sauber und frei von Rost oder Korrosion.
 - Die Batterien sind neue, hochwertige, Markenbatterien, welche die Wahrscheinlichkeit des Auslaufens zu verringern.
- Stellen Sie sicher, dass AA-Batterien in einwandfreiem Zustand sind. Im Zweifelsfall versuchen Sie, neue Batterien einzusetzen.
- Achten Sie darauf, den Laser trocken zu halten.
- Wenn die Lasereinheit über 50 °C warm wird, schaltet sich das Gerät nicht ein. Wenn der Laser bei extrem heißen Temperaturen gelagert wurde, lassen Sie ihn abkühlen. Das Laser-Nivelliergerät wird nicht beschädigt, wenn Sie die Einschalt-/Transportsperre betätigen, bevor das Gerät auf die richtige Betriebstemperatur abgekühlt ist.

Die Laserstrahlen blinken

Die Laser ist für eine Selbstnivellierung bis zu einer durchschnittlichen Abweichung von 4° in alle Richtungen ausgelegt. Wenn der Laser so weit geneigt wird, dass sich der interne Mechanismus nicht selbst ausgleichen kann, blinken die Laserstrahlen, was bedeutet, dass der Neigungsbereich überschritten wurde. WENN DIE VOM LASER ERZEUGTEN STRAHLEN BLINKEN, IST DER LASER NICHT HORIZONTAL ODER VERTIKAL AUSGERICHTET UND SOLLTE NICHT ZUR BESTIMMUNG ODER MARKIERUNG VON HORIZONTAL EN ODER VERTIKALEN EBENEN VERWENDET WERDEN.

Versuchen Sie, den Laser auf einer noch ebeneren Fläche neu zu positionieren.

Die Laserstrahlen hören nicht auf, sich zu bewegen

Der Laser ist ein Präzisionsinstrument. Daher wird der Laser, wenn er nicht auf einer stabilen (und bewegungslosen) Fläche steht, weiterhin versuchen, sich selbst zu nivellieren. Wenn die Bewegung des Strahls nicht aufhört, versuchen Sie, den Laser auf eine stabilere Fläche zu stellen. Versuchen Sie auch sicherzustellen, dass die Fläche möglichst flach und eben ist, damit der Laser stabil steht.

Service und Reparaturen

Anmerkung: Wenn der Laser zerlegt wird, werden alle Garantien des Produkts ungültig.

Zur Gewährleistung der SICHERHEIT und ZUVERLÄSSIGKEIT des Produkts sollten Reparatur-, Wartungs- und Einstellungsarbeiten nur von autorisierten Kundendienststellen durchgeführt werden. Service oder Wartung durch nicht qualifiziertes Personal kann das Risiko von Verletzungen erhöhen. Ihr nächstgelegenes Stanley Service Center finden Sie auf <http://www.2helpU.com>.

Technische Daten

D

	FMHT585	FMHT586
Lichtquelle	Laserdioden	
Laser-Wellenlänge	630–680 nm sichtbar	510–530 nm sichtbar
Laserleistung	≤1,3 mW LASERPRODUKT DER KLASSE 2	
Funktionsbereich	20 m (65') 50 m (165') mit Detektor	30 m (100') 50 m (165') mit Detektor
Genauigkeit	±3 mm pro 10 m (±1/8" pro 30')	
Stromquelle	4 AA-Alkaline-Batterien (1,5 V; 6 V DC)	
Betriebstemperatur	-10°C bis 50°C (14°F bis 122°F)	
Lagertemperatur	-20°C bis 60°C (-5°F bis 140°F)	
Umwelt	Wasser- & staubbeständig gemäß IP54	

Table des matières

- Informations sur le laser
- Sécurité de l'utilisateur
- Sécurité concernant les piles
- Installation des piles AA
- Utilisation du bloc support
- Allumage du laser
- Vérification de la précision du laser
- Utilisation du laser
- Maintenance
- Dépannage
- Service et réparations
- Caractéristiques

Informations sur le laser

Les modèles FMHT77585 et FMHT77586 Lasers à lignes croisées sont des produits laser de classe 2. Les lasers sont des outils laser niveaux automatiques qui peuvent être utilisés pour les projets d'alignement horizontal (de niveau) et vertical (à l'aplomb).

Sécurité de l'utilisateur

Directives de sécurité

Les définitions ci-dessous décrivent le niveau d'importance de chaque mention d'avertissement. Veuillez lire le manuel et faire attention à ces symboles.

 **DANGER** : Indique une situation de danger imminent qui engendre, si elle n'est pas évitée, la mort ou de graves blessures.

 **AVERTISSEMENT** : Indique une situation de danger potentiel qui pourrait engendrer, si elle n'est pas évitée, la mort ou de graves blessures.

 **ATTENTION** : Indique une situation de danger potentiel qui peut engendrer, si elle n'est pas évitée, des blessures bénignes ou modérées.

NOTIFICATION : Indique une pratique ne posant aucun risque de blessures mais qui, si elle n'est pas évitée, peut entraîner des dommages matériels.

Si vous avez des questions ou des commentaires concernant cet outil ou tout autre outil Stanley, consultez le site <http://www.2helpu.com>.

Déclaration de conformité CE



Stanley déclare par la présente que le produit FMHT77585/ FMHT77586 est conforme aux exigences essentielles et à toutes les autres dispositions de la Directive 1999/5/CE.

L'intégralité du certificat de conformité européenne est accessible auprès de Stanley Tools, Egide Walschaertsstraat 14-16, 2800 Mechelen, Belgique ou à l'adresse Internet suivante : www.2helpu.com.



AVERTISSEMENT :

Vous devez lire et assimiler toutes les instructions. Le non-respect des avertissements et des instructions listés dans ce manuel peut entraîner de graves blessures.

CONSERVEZ CES INSTRUCTIONS



AVERTISSEMENT :

Exposition au rayonnement laser. Ne désassemblez pas et ne modifiez pas le niveau laser. Il n'y a aucune pièce réparable par l'utilisateur à l'intérieur. De graves lésions oculaires pourraient en résulter.



AVERTISSEMENT :

Rayonnement dangereux. L'utilisation de commandes ou de réglages ou l'exécution de procédures autres que celles mentionnées dans ce document peuvent engendrer une exposition dangereuse au rayonnement laser.

L'étiquette figurant sur votre laser peut contenir les symboles suivants.

Symbole	Signification
V	Volts
mW	Milliwatts
	Avertissement laser
nm	Longueur d'onde en nanomètres
2	Laser de classe 2

Étiquettes d'avertissement

Pour des raisons de commodité et de sécurité, les étiquettes suivantes figurent sur votre laser.



AVERTISSEMENT : Afin de réduire le risque de blessures, l'utilisateur doit lire le manuel d'utilisation.



AVERTISSEMENT : RAYONNEMENT LASER. NE REGARDEZ PAS DIRECTEMENT LE FAISCEAU LASER. Produit laser de classe 2.



- Si l'équipement est utilisé d'une manière non spécifiée par le fabricant, la protection fournie par l'équipement peut être altérée.
- Ne faites pas fonctionner le laser dans un environnement présentant des risques d'explosion, notamment en présence de liquides, gaz ou poussières inflammables. Cet outil peut créer des étincelles qui peuvent enflammer les poussières et les fumées.
- Rangez le laser non utilisé hors de portée des enfants et des autres personnes non qualifiées. Les lasers peuvent être dangereux entre des mains inexpérimentées.
- Les réparations sur l'outil DOIVENT être réalisées par un réparateur qualifié. Toute opération de réparation ou de maintenance réalisée par une personne non qualifiée peut engendrer des blessures. Pour connaître l'emplacement de votre centre d'assistance Stanley le plus proche, consultez le site <http://www.2helpU.com>.
- N'utilisez pas d'instruments optiques, comme un télescope ou une lunette pour regarder le faisceau laser. De graves lésions oculaires pourraient en résulter.
- Ne placez pas le laser dans une position permettant que quiconque puisse regarder volontairement ou non vers le faisceau laser. De graves lésions oculaires pourraient en résulter.

- Ne placez pas le laser près d'une surface réfléchissante qui pourrait faire refléter le faisceau laser dans les yeux de quiconque. De graves lésions oculaires pourraient en résulter.
- Éteignez le laser si vous ne l'utilisez pas. Le laisser allumé augmente le risque que quelqu'un regarde le faisceau.
- Ne modifiez le laser d'aucune manière. La modification de l'outil pourrait provoquer une exposition dangereuse au rayonnement du laser.
- Ne faites pas fonctionner le laser près d'enfants et ne laissez pas les enfants utiliser le laser. De graves lésions oculaires pourraient en résulter.
- Ne retirez et n'abîmez pas les étiquettes de sécurité. Si les étiquettes étaient retirées, l'utilisateur ou d'autres personnes pourraient s'exposer au rayonnement par inadvertance.
- Placez le laser de façon sûre, sur une surface de niveau. Si le laser chute, des dommages au laser et de blessures graves peuvent être occasionnés.

Sécurité des personnes

- Restez vigilant, surveillez ce que vous faites et faites preuve de bon sens lorsque vous utilisez le laser. N'utilisez pas le laser si vous êtes fatigué ou sous l'influence de drogue, d'alcool ou de médicaments. Tout moment d'inattention pendant l'utilisation du laser peut engendrer de graves blessures.
- Portez des équipements de protection individuelle. Portez toujours une protection oculaire. En fonction des conditions de travail, le port d'équipements de protection individuelle, comme un masque à poussières, des chaussures de sécurité antidérapantes, un casque et des protections auditives peuvent réduire les blessures.

Utilisation et entretien de l'outil

- N'utilisez pas le laser si l'interrupteur Alimentation/ Verrouillage Transport ne permet plus d'allumer et d'éteindre le laser. Tout outil qui ne peut plus être commandé par son interrupteur est dangereux et doit être réparé.
- Respectez les instructions de la section Maintenance de ce manuel. L'utilisation de pièces non autorisées ou le non-respect des instructions de la section Maintenance peuvent occasionner un risque de choc électrique ou de blessures.

Sécurité concernant les piles



AVERTISSEMENT :

Les piles peuvent exploser ou fuir et provoquer des blessures ou un incendie. Afin de réduire ce risque :

- Respectez soigneusement toutes les consignes et tous les avertissements des étiquettes apposées sur les piles et leur emballage.
- Insérez toujours les piles correctement en respectant la polarité (+ et -), comme indiqué sur la pile et sur l'équipement.
- Ne court-circuitez aucune des bornes des piles.
- Ne rechargez pas des piles endommagées. Ne mélangez pas des piles neuves avec des piles usagées. Remplacez toutes les piles par des piles neuves de même marque et du même type, en même temps.
- Retirez immédiatement les piles vides et jetez-les conformément à la réglementation locale en vigueur.
- Ne jetez pas les piles au feu.
- Gardez les piles hors de portée des enfants.
- Retirez les piles lorsque l'appareil n'est pas utilisé.

Installation des piles AA

Installez des piles AA neuves dans le laser FMHT77585 ou FMHT77586.

1. Retournez le laser.
2. Sur le laser, soulevez la languette pour ouvrir le cache du compartiment à piles (Figure **B** ①).
3. Insérez quatre piles AA neuves, de bonne qualité et de marque, en vous assurant de positionner les extrémités - et + de chaque pile comme indiqué à l'intérieur du compartiment à piles (Figure **B** ②).
4. Poussez le cache du compartiment à piles jusqu'à ce qu'il s'enclenche en place (Figure **B** ③).
5. Glissez l'interrupteur Alimentation/Verrouillage Transport sur la droite en position Déverrouillé/Marche (Figure **A** ⑦).

6. Sur le clavier (Figure **A** ④), assurez-vous que **④** est vert (> 5%). Si **④** est rouge, cela indique que le niveau de charge de la batterie est inférieur à 5%.

- Le laser peut alors continuer à fonctionner pendant un court moment alors que la puissance de la batterie continue à chuter, mais les lignes laser s'assombrissent rapidement.
- Après avoir installé des piles neuves et rallumé le laser, les lignes laser retrouvent leur pleine luminosité.

7. Lorsque le laser n'est pas utilisé, glissez l'interrupteur Alimentation/Verrouillage Transport vers la GAUCHE en position Verrouillé/Arrêt (Figure **A** ⑤) pour économiser la batterie.

Allumage du laser

1. Placez le laser sur une surface lisse et plane et de niveau.
2. Glissez l'interrupteur Alimentation/Verrouillage Transport vers la droite en position Déverrouillé/Marche (Figure **A** ⑦).
3. Comme illustré par la Figure **A** ②, appuyez une fois sur **②** pour diffuser une ligne laser horizontale, une seconde fois pour diffuser une ligne laser verticale, une troisième fois pour diffuser une ligne horizontale et une ligne verticale.
4. Vérifiez les faisceaux laser. Le laser est conçu pour se mettre automatiquement de niveau. Si le laser est trop penché et qu'il ne peut pas se mettre de niveau (> 4°), les faisceaux laser clignotent continuellement deux fois et **②** clignote en continu sur le clavier (Figure **A** ③).
5. Si les faisceaux laser clignotent, cela indique que le laser n'est pas de niveau (ou d'aplomb) et qu'il NE DOIT PAS ÊTRE UTILISÉ pour déterminer ou marquer un niveau ou un aplomb. Essayez alors de placer le laser sur une surface de niveau.
6. Appuyez sur **⑤** sur le clavier pour tester le mode Impulsion. **⑤** s'allume sur le clavier (Figure **A** ⑤) et les faisceaux laser apparaissent plus clairs, car ils clignotent à une cadence très rapide. Le mode Impulsion n'est utilisé qu'avec un détecteur pour projeter les faisceaux laser à longue portée.

7. Si UNE des constatations suivantes est VRAIE, poursuivez avec les instructions relatives à la **Vérification de la précision du laser AVANT D'UTILISER LE LASER** pour un projet. C'est la **première fois que vous utilisez le laser** (si le laser a été exposé à des températures extrêmes).

- La précision du laser n'a **pas été vérifiée depuis longtemps**.
- Il se peut que le laser ait **chuté**.

Vérification de la précision du laser

Les outils laser sont scellés et calibrés en usine. Nous recommandons de procéder à la vérification de la précision **avant d'utiliser le laser pour la première fois** (si le laser a été exposé à des températures extrêmes) et ensuite régulièrement afin de garantir la précision de votre travail. Lorsque vous procédez à une quelconque vérification de précision listée dans ce manuel, respectez ces directives :

- Utilisez une zone/distance la plus grande possible et la plus proche possible de la distance d'utilisation. Plus la zone/distance est grande, plus il est simple de mesurer la précision du laser.
- Placez le laser sur une surface lisse, plane, stable, de niveau dans les deux sens.
- Marquez le centre du faisceau laser.

Précision de la ligne horizontale - Niveau

La vérification du niveau de la ligne horizontale du laser nécessite une surface verticale plate d'au moins 9m (30') de large.

- 1.** Placez un trépied à l'une des extrémités du mur (Figure **(D 1)**).
- 2.** Placez le laser sur le trépied et vissez le bouton fileté du trépied dans le filetage femelle de laser.
- 3.** Glissez l'interrupteur Alimentation/Verrouillage Transport vers la droite pour allumer le laser (Figure **(A 7)**).
- 4.** Appuyez une fois sur **(Ⓢ)** pour diffuser une ligne horizontale.
- 5.** Marquez deux points (P1 et P2) à au moins 9m (30') l'un de l'autre le long de la ligne horizontale du laser sur le mur.

6. Repositionnez le laser à l'autre extrémité du mur et alignez la ligne horizontale du laser avec le point P2 (Figure **(D 2)**).

7. Marquez le point P3 sur la ligne laser près du point P1.

8. Mesurez la distance verticale entre les points P1 et P3.

9. Si votre mesure est plus grande que la **Distance admissible entre P1 et P3** pour la **distance entre P1 et P2** correspondante dans le tableau suivant, cela indique que le laser doit être réparé dans un centre d'assistance agréé.

Distance entre P1 et P2	Distance admissible Entre P1 et P3
9 m (30')	6mm (1/4")
12 m (40')	8mm (5/16")
15 m (50')	10mm (13/32")

Précision de la ligne horizontale - Inclinaison

La vérification de l'inclinaison de la ligne horizontale du laser nécessite une surface verticale plate d'au moins 9m (30') de large.

- 1.** Placez un trépied comme illustré par la Figure **(E 1)**, à savoir :
 - Au centre du mur (D 1/2).
 - Devant le mur à une distance égale à la moitié du mur (D 1/2).
- 2.** Placez le laser sur le trépied et vissez le bouton fileté du trépied dans le filetage femelle de laser.
- 3.** Glissez l'interrupteur Alimentation/Verrouillage Transport vers la droite pour allumer le laser (Figure **(A 7)**).
- 4.** Appuyez 3 fois sur **(Ⓢ)** pour diffuser une ligne horizontale et une ligne verticale.
- 5.** Dirigez la ligne verticale du laser sur le premier coin ou le point de référence (Figure **(E 1)**).
- 6.** Mesurez la moitié de la distance du mur (D1/2).
- 7.** Là où la ligne laser horizontale coupe le point à la moitié du mur (D1/2), marquez le point P1.
- 8.** Pivotez le trépied de façon que la ligne verticale du laser soit dirigée vers un autre coin ou point de référence (Figure **(E 2)**).

9. Là où la ligne laser horizontale coupe le point à la moitié du mur (D1/2), marquez le point P2.

10. Mesurez la distance verticale entre les points P1 et P2 (Figure (E) (3)).

11. Si votre mesure est plus grande que la **Distance admissible entre P1 et P2** pour la **distance (D1)** correspondante dans le tableau suivant, cela indique que le laser doit être réparé dans un centre d'assistance agréé.

Distance (D1)	Distance admissible Entre P1 et P2
9 m (30')	3mm (1/8")
12 m (40')	4mm (5/32")
15 m (50')	5mm (7/32")

Précision de la ligne verticale - Aplomb

Vérification de l'aplomb de la ligne verticale du laser.

1. Mesurez la hauteur d'un montant de porte (ou d'un point de référence au plafond) pour obtenir la hauteur D1 (Figure (F) (1)).

2. Placez le laser au sol en face le montant de porte, (Figure (F) (1)).

3. Glissez l'interrupteur Alimentation/Verrouillage Transport vers la droite pour allumer le laser (Figure (A) (7)).

4. Appuyez deux fois sur  pour diffuser une ligne verticale.

5. Dirigez la ligne verticale du laser sur le montant de porte ou le point de référence au plafond.

6. Marquez le point P1 là où la ligne verticale du laser rencontre la hauteur du montant de porte.

7. Depuis là où le faisceau laser touche le sol, mesurez la distance D1 et marquez-la par le point P2.

8. À partir de P2, mesurez la distance D1 et marquez-la par le point P3.

9. Déplacez le laser à l'opposé du point P3 et dirigez la ligne verticale du laser vers le point P2 (Figure (F) (2)).

10. Alignez la ligne verticale du laser avec les points P2 et P3 au sol et marquez le point P4 sur le montant de porte.

11. Mesurez la distance entre les points P1 et P4 (Figure (F) (3)).

12. Si votre mesure est plus grande que la **Distance admissible entre P1 et P4** pour la **distance verticale (D1)** correspondante dans le tableau suivant, cela indique que le laser doit être réparé dans un centre d'assistance agréé.

Hauteur de la distance verticale (D1)	Distance admissible Entre P1 et P4
2,5 m (8')	1,5mm (1/16")
5m (16')	3,0mm (1/8")
6 m (20')	3,6mm (9/64")
9m (30')	5,5mm (9/32")

Utilisation du laser

Astuces d'utilisation

- Marquez toujours le centre du faisceau créé par le laser.
- Les variations extrêmes de températures peuvent faire bouger les pièces à l'intérieur du laser et affecter la précision. Vérifiez souvent la précision au cours de votre travail.
- Si le laser chute, vérifiez qu'il est toujours calibré.
- Tant que le laser est correctement calibré, il garde sa capacité de détection du niveau automatique. Chaque laser est calibré en usine pour trouver le niveau dès qu'il est placé sur une surface plate à $\pm 4^\circ$. Aucun réglage manuel n'est nécessaire.
- Placez le laser sur une surface lisse et plane et de niveau.

Extinction du laser

Glissez l'interrupteur Alimentation/Verrouillage Transport en position Arrêt/Verrouillé (Figure (A) (6)) lorsque le laser n'est pas utilisé. Tant que l'interrupteur n'est pas placé sur la position Verrouillé, le laser ne s'éteint pas.

Utilisation du laser avec des accessoires



AVERTISSEMENT :

Les accessoires, autres que ceux proposés par Stanley n'ont pas été testés avec ce laser, leur utilisation avec ce laser peut donc être dangereuse.

N'utilisez que des accessoires Stanley, recommandés pour ce modèle. Les accessoires adaptés pour un laser particulier peuvent occasionner des risques de blessures s'ils sont utilisés avec un autre laser.

Au bas du laser se trouve des trous filetés 1/4-20 et 5/8-11 (Figure ②) pouvant s'adapter au accessoires Stanley existants ou futurs. N'utilisez que des accessoires Stanley, recommandés pour être utilisés avec ce laser. Respectez les instructions fournies avec l'accessoire.

Les accessoires recommandés pour ce laser sont disponibles en option chez votre revendeur ou dans un centre d'assistance agréé. Si vous avez besoin d'aide pour trouver un accessoire, contactez votre centre d'assistance Stanley le plus proche ou consultez le site web : <http://www.2helpU.com>.

Utilisation du crochet en L

Le crochet en L peut être utilisé avec le laser FMHT77585/ FMHT77586 (Figure ③). Le crochet en L dispose d'un filetage mâle 1/4-20 sur lequel le laser peut être fixé et d'aimants et d'un trou en serrure pour pouvoir accrocher le laser sur un mur.

Maintenance

- Lorsque le laser n'est pas utilisé, nettoyez les parties extérieures à l'aide d'un chiffon humide, essuyez le laser avec un chiffon doux et sec pour le sécher complètement et rangez-le dans le boîtier dans lequel il a été fourni.
- Même si l'extérieur du laser résiste aux solvants, n'utilisez JAMAIS aucun solvant pour le nettoyer.
- Ne rangez pas le laser à des températures inférieures à -20°C (-5°F) ou supérieures à 60°C (140°F).
- Pour conserver la précision de votre travail, vérifiez régulièrement le calibrage correct du laser.
- Les vérifications du calibrage et les autres tâches de maintenance et de réparation peuvent être effectuées dans les centres d'assistance Stanley.

Dépannage

Le laser ne s'allume pas

- Si ce sont des piles AA qui sont utilisées, assurez-vous que :
 - Chaque pile est installée correctement, en respectant les (+) et les (-) figurant dans le compartiment à piles.
 - Les contacts des piles sont propres et exempts de rouille et de corrosion.
 - Les piles sont neuves, de bonne qualité et de marque afin de réduire le risque de fuite.

- Assurez-vous que les piles AA sont en bon état de fonctionnement. En cas de doute, installez des piles neuves.
- Assurez-vous de garder le laser au sec.
- Si le module laser chauffe à plus de 50°C (120°F), il ne s'allume pas. Si le laser est rangé à des températures extrêmement chaudes, laissez-le refroidir. Le niveau du laser ne sera pas endommagé si l'interrupteur Alimentation/ Verrouillage Transport est utilisé avant que le laser ne refroidisse à sa température de fonctionnement.

Les faisceaux laser clignotent

Les lasers sont conçus pour se mettre automatiquement de niveau à une inclinaison moyenne de 4° dans toutes les directions. Si le laser est trop penché pour que le mécanisme interne puisse se mettre de niveau automatiquement, les faisceaux laser clignotent pour indiquer que la plage d'inclinaison a été dépassée. **LES FAISCEAUX LASER CRÉÉS PAR LE LASER NE SONT PAS DE NIVEAU OU D'APLOMB ET LE LASER NE DOIT PAS ÊTRE UTILISÉ POUR DÉTERMINER OU MARQUER UN NIVEAU OU UN APLOMB.** Essayez de placer le laser sur une surface plus droite.

Les faisceaux laser ne cessent pas de bouger

Le laser est un instrument de précision. C'est la raison pour laquelle il cherche continuellement le niveau s'il n'est pas placé sur une surface stable et immobile. Si le faisceau ne s'arrête pas de bouger, tentez de placer le laser sur une surface plus stable. Assurez-vous aussi que la surface est relativement plate et de niveau pour que le laser soit stable.

Service et réparations

Remarque : Le désassemblage du niveau laser annule toutes les garanties du produit.

Afin d'assurer la SÛRETÉ et la FIABILITÉ du produit, les réparations, la maintenance et les réglages doivent être réalisés dans des centres d'assistance agréés. Toute opération de réparation ou de maintenance réalisée par une personne non qualifiée peut engendrer des blessures. Pour connaître l'emplacement de votre centre d'assistance Stanley le plus proche, consultez le site <http://www.2helpU.com>.

Caractéristiques

	FMHT585	FMHT586
Source lumineuse	Diodes laser	
Longueur de l'onde laser	630–680 nm visible	510–530 nm visible
Puissance laser	≤1.3 mW PRODUIT LASER DE CLASSE 2	
Plage de fonctionnement	20 m (65') 50 m (165') avec détecteur	30 m (100') 50 m (165') avec détecteur
Précision	±3 mm par 10 m (±1/8" par 30')	
Source d'alimentation	4 piles alcalines AA 1.5 V (6 V CC)	
Température de fonctionnement	-10°C à 50°C (14°F à 122°F)	
Température de stockage	-20°C à 60°C (-5°F à 140°F)	
Environnemental	Résistance à l'eau et la poussière IP54	

Contenuti

- Informazioni sulla livella laser
- Sicurezza dell'utilizzatore
- Sicurezza delle batterie
- Inserimento delle batterie AA
- Uso del blocco di montaggio
- Accensione della livella laser
- Verifica della precisione della livella laser
- Uso della livella laser
- Manutenzione
- Risoluzione dei problemi
- Assistenza e riparazioni
- Specifiche

Informazioni sulla livella laser

Le livelle laser a croce FMHT77585 e FMHT77586 sono prodotti laser di Classe 2. Questi dispositivi laser autoallineanti possono essere usati per lavori di allineamento orizzontale (livella) e verticale (filo a piombo).

Sicurezza dell'operatore

Istruzioni di sicurezza

Le definizioni riportate di seguito descrivono il livello di allerta rappresentato da ogni parola di segnalazione. Leggere attentamente il manuale, prestando attenzione a questi simboli.

 **PERICOLO:** indica una situazione di pericolo imminente che, se non evitata, provoca lesioni personali gravi o addirittura mortali.

 **AVVERTENZA** indica una situazione potenzialmente pericolosa che, se non evitata, potrebbe provocare lesioni personali gravi o addirittura mortali.

 **ATTENZIONE** indica una situazione potenzialmente pericolosa che, se non evitata, potrebbe provocare lesioni personali di gravità lieve o media.

AVVISO: indica una situazione non in grado di causare lesioni personali, ma che, se non evitata, potrebbe provocare danni materiali.

Per qualsiasi domanda o commento in merito a questo o ad altri elettroutensili Stanley visitare il sito web <http://www.2helpU.com>.

Dichiarazione di conformità CE



Stanley dichiara che il prodotto FMHT77585/FMHT77586 rispetta i requisiti fondamentali e tutte le altre disposizioni sancite dalla Direttiva 1999/5/CE.

Il testo completo della Dichiarazione di conformità UE può essere richiesto a Stanley Tools, Egide Walschaertsstraat 14-16, 2800 Mechelen, Belgio oppure è disponibile al seguente indirizzo Internet: www.2helpu.com.



AVVERTENZA

Leggere e comprendere tutte le istruzioni. La mancata osservanza delle avvertenze e istruzioni contenute nel presente manuale potrebbe causare infortuni gravi.

CONSERVARE LE PRESENTI ISTRUZIONI



AVVERTENZA

Esposizione a radiazioni laser. Non smontare né modificare la livella laser. Al suo interno non sono presenti parti riparabili dall'utilizzatore. Potrebbero verificarsi lesioni gravi agli occhi.



AVVERTENZA

Radiazioni pericolose. L'uso di controlli o regolazioni o l'esecuzione di procedure diversi da quelli specificati in questo manuale potrebbe provocare l'esposizione a radiazioni pericolose.

L'etichetta applicata sulla livella laser potrebbe contenere i simboli riportati di seguito.

Simbolo	Significato
V	Volt
mW	milliwatt
	Avvertenza laser
nm	Lunghezza d'onda in nanometri
2	Prodotto laser di Classe 2

Etichette di avvertenza

Per scopi di comodità e sicurezza sulla livella laser sono presenti le etichette riportate di seguito.



AVVERTENZA per ridurre il rischio di infortuni, l'utilizzatore deve leggere il manuale d'istruzione.



AVVERTENZA RADIAZIONI LASER NON FISSARE DIRETTAMENTE IL RAGGIO LASER. Prodotto laser di Classe 2



• Se l'apparecchio viene utilizzato in modo non specificato dal fabbricante, la protezione fornita dall'apparecchio può essere compromessa.

• Evitare di impiegare questa livella laser in ambienti esposti al rischio di esplosione, ad esempio in presenza di liquidi, gas o polveri infiammabili. Questo elettrotensile genera scintille che possono incendiare le polveri o i fumi.

• Quando non viene usata, riporre la livella laser fuori dalla portata dei bambini o di persone non addestrate. I dispositivi laser risultano pericolosi se usati da persone inesperte.

• Gli interventi di assistenza o manutenzione sulla livella laser DEVONO essere condotti da personale qualificato. In caso contrario potrebbero verificarsi lesioni personali. Per trovare il centro di assistenza Stanley più vicino visitare il sito web <http://www.2helpU.com>.

• Non utilizzare strumenti ottici, come un telescopio o uno strumento di osservazione astronomico, per guardare il raggio laser. Potrebbero verificarsi lesioni gravi agli occhi.

• Non collocare la livella laser in una posizione in cui qualcuno potrebbe intenzionalmente o accidentalmente fissare direttamente il raggio laser. Potrebbero verificarsi lesioni gravi agli occhi.

• Non collocare la livella laser in prossimità di una superficie riflettente che potrebbe dirigere il raggio laser riflesso verso gli occhi di qualcuno. Potrebbero verificarsi lesioni gravi agli occhi.

• Spegnerne la livella laser quando non è in uso. Il fatto di lasciarla accesa il aumenta il rischio che qualcuno fissi il raggio laser.

• Non modificare in alcun modo la livella laser. L'apporto di modifiche alla livella laser potrebbe comportare l'esposizione a radiazioni laser pericolose.

• Non utilizzare la livella laser vicino a dei bambini e non lasciare che i bambini la usino. Potrebbero verificarsi lesioni gravi agli occhi.

• Non staccare né rovinare le etichette di avvertenza. Rimuovendo le etichette, l'utilizzatore o altre persone potrebbero inavvertitamente esporsi alle radiazioni.

• Appoggiare la livella laser in modo sicuro su una superficie piana. Se la livella laser cade, potrebbe danneggiarsi e provocare gravi lesioni a persone.

Sicurezza personale

• Essere vigili, considerare le proprie azioni e utilizzare il proprio buon senso durante l'uso della livella laser. Non utilizzare la livella laser quando si è stanchi o sotto l'effetto di droghe, alcool o medicinali. Un attimo di disattenzione durante l'uso della livella laser potrebbe causare gravi danni alle persone.

• Usare dispositivi di protezione individuale. Indossare sempre dispositivi di protezione oculare. In base alle condizioni operative, l'impiego di dispositivi di protezione individuale, quali mascherina antipolvere, calzature di sicurezza, elmetto e protezioni auricolari, riduce il rischio di lesioni personale.

Utilizzo e cura dell'elettrotensile

• Non utilizzare la livella laser se l'interruttore Accensione/Blocco per trasporto non funziona. Qualsiasi dispositivo con interruttore non funzionante è pericoloso e deve essere riparato.

• Seguire le istruzioni riportate nel capitolo **Manutenzione** di questo manuale. L'uso di componenti non autorizzati o la mancata osservanza delle istruzioni riportate nel capitolo **Manutenzione** potrebbe comportare il rischio di scosse elettriche o lesioni personali.

Sicurezza delle batterie



AVVERTENZA

Le batterie possono esplodere o perdere liquido, e possono causare lesioni o incendi. Per ridurre questo rischio:

- Seguire sempre attentamente tutte le istruzioni e avvertenze sull'etichetta e la confezione delle batterie.
- Inserire sempre le batterie in modo corretto per quanto riguarda la polarità (+ e -), seguendo i simboli indicati sulla batteria e sul dispositivo.
- non cortocircuitare i terminali della batteria;
- non ricaricare le batterie monouso;
- non mischiare batterie usate con batterie nuove: sostituirle tutte nello stesso momento con batterie nuove della stessa marca e dello stesso tipo;
- estrarre immediatamente le batterie esaurite dalla livella laser e smaltirle nella modalità prevista dalle norme locali vigenti;
- non smaltire le batterie nel fuoco;
- tenere le batterie lontano dalla portata dei bambini;
- scollegare le batterie quando il dispositivo non è in uso;

Installazione delle batterie AA

Inserire batterie AA nuove nella livella laser FMHT77585 o FMHT77586 laser.

1. Capovolgere la livella laser.
2. Sollevare il fermo sulla livella laser per aprire il coperchio del vano batterie (Figura **B** ①).
3. Inserire quattro batterie AA di marca di alta qualità, assicurandosi di posizionare i poli - e + di ciascuna batteria come indicato all'interno del vano batterie (Figura **B** ②).
4. Chiudere il coperchio del vano batterie e premerlo fino a farlo scattare in posizione (Figura **B** ③).
5. Spostare l'interruttore Accensione/Blocco per trasporto verso destra in posizione Sbloccato/Acceso (Figura **A** ⑦).

6. Assicurarsi che l'indicatore sul tastierino (Figura **A** ④) sia **verde** (> 5%). Se l'indicatore è **rosso**, significa che il livello di carica delle batterie è inferiore al 5%.

- La livella laser può continuare a funzionare per un breve intervallo di tempo mentre la carica delle batterie continua a ridursi, ma la luminosità delle linee laser proiettati si attenua rapidamente.
- Dopo avere installato batterie nuove e riacceso la livella laser, le linee proiettati tornano a un livello di luminosità pieno.

7. Quando il dispositivo laser non è in uso, assicurarsi che l'interruttore Accensione/Blocco per trasporto sia spostato verso SINISTRA nella posizione Bloccato/Spento (Figura **A** ⑥) per risparmiare la carica delle batterie.

Accensione della livella laser

1. Posizionare la livella laser su una superficie liscia e piana.
2. Spostare l'interruttore Accensione/Blocco per trasporto verso destra in posizione Sbloccato/Acceso (Figura **A** ⑦).
3. Come illustrato nella Figura **A** ②, premere **Ⓢ** una volta per proiettare una linea laser orizzontale, una seconda volta per proiettare una linea laser verticale, una terza volta per proiettare una linea laser orizzontale e una verticale.
4. Controllare i raggi laser. La livella laser è progettata per autolivellarsi. Se la livella laser viene inclinata tanto da non riuscire ad autolivellarsi (> 4°), i raggi laser lampeggiano in modo continuo e il simbolo **Ⓢ** sul tastierino lampeggia costantemente (Figura **A** ③).
5. Se i raggi laser lampeggiano, la livella laser non è esattamente orizzontale (o perpendicolare) e **NON DEVE ESSERE USATA** per stabilire o segnare il livello (orizzontalità) o il piombo (perpendicolarità). Provare a riposizionare la livella laser su una superficie piana.
6. Premere **Ⓢ** sul tastierino per provare la modalità Luce pulsata. **Ⓢ** sul tastierino si illuminerà (Figura **A** ⑤) e i raggi laser appariranno più luminosi, data la velocità di lampeggio elevata. La modalità Luce pulsata sarà usata esclusivamente con un rilevatore per proiettare i raggi laser a lunga distanza.

7. Se QUALCUNA delle seguenti dichiarazioni è VERA, continuare con le istruzioni per la **Verifica della precisione della livella laser** PRIMA DI UTILIZZARE LA LIVELLA LASER per un progetto.

- È la prima volta che si sta usando la livella laser (nel caso in cui il dispositivo sia stato esposto a temperature estreme).
- La livella laser non è stata controllata di tanto in tanto per verificarne la precisione.
- La livella laser potrebbe essere caduta.

Verifica della precisione della livella laser

I dispositivi laser sono sigillati e calibrati in fabbrica. Prima di utilizzare la livella laser la prima volta **si raccomanda di eseguire una verifica della sua precisione** (nel caso in cui il dispositivo sia stato esposto a temperature estreme) e in seguito controllarla regolarmente per assicurare la precisione del proprio lavoro. Quando si esegue una delle verifiche della precisione elencate in questo manuale, seguire queste linee guida.

- Utilizzare la più ampia area/massima distanza possibile, che più si avvicina alla distanza operativa. Maggiore è l'area/la distanza, più semplice è misurare la precisione del laser.
- Posizionare la livella laser su una superficie liscia, piana e stabile, che sia a livello in entrambe direzioni.
- Segnare il centro del raggio laser.

Precisione della linea orizzontale - Orizzontalità

Per verificare il livello della linea orizzontale proiettata dalla livella laser occorre una superficie piana verticale, larga almeno 9 m (30').

- 1.** Sistemare un treppiede a un'estremità della parete (Figura **D** ①).
- 2.** Posizionare la livella sul treppiede e avvitare la manopola filettata sul treppiede nel filetto femmina del livello.
- 3.** Spostare l'interruttore di Accensione/Blocco per trasporto verso destra, in posizione Sbloccato/Accesso per accendere la livella (Figura **A** ⑦).

- 4.** Premere il pulsante **Ⓢ** una volta per proiettare una linea laser orizzontale.
- 5.** Segnare due punti (P1 e P2) ad almeno 9 m (30') di distanza sulla lunghezza della linea orizzontale proiettata sulla parete.
- 6.** Riposizionare la livella laser all'altra estremità della parete e allineare la linea orizzontale proiettata con il punto P2 (Figura **D** ②).
- 7.** Segnare il punto P3 sulla linea laser proiettata accanto al punto P1.
- 8.** Misurare la distanza verticale tra i punti P1 e P3.
- 9.** Se la misura ottenuta supera la **Distanza ammissibile tra P1 e P3** per la **Distanza tra P1 e P2** corrispondente nella tabella riportata di seguito, la livella deve essere sottoposta a manutenzione presso un centro di assistenza autorizzato.

Distanza tra P1 e P2	Distanza ammissibile tra P1 e P3
9 m (30')	6 mm (1/4")
12 m (40')	8 mm (5/16")
15 m (50')	10 mm (13/32")

Accuratezza della linea orizzontale - Inclinazione

Per verificare l'inclinazione della linea orizzontale proiettata dalla livella laser occorre una superficie piana verticale, larga almeno 9 m (30').

- 1.** Sistemare un treppiede come illustrato nella Figura **E** ①, ossia:
 - al centro della parete (D 1/2);
 - davanti alla parete a una distanza uguale alle metà della lunghezza della parete stessa (D 1/2).
- 2.** Posizionare la livella sul treppiede e avvitare la manopola filettata sul treppiede nel filetto femmina del livello.
- 3.** Spostare l'interruttore di Accensione/Blocco per trasporto verso destra, in posizione Sbloccato/Accesso per accendere la livella (Figura **A** ⑦).
- 4.** Premere il pulsante **Ⓢ** 3 volte per proiettare una linea orizzontale e una verticale.
- 5.** Dirigere la linea verticale proiettata dalla livella laser verso il primo angolo o il primo punto di riferimento (Figura **E** ①).

6. Misurare metà della distanza attraverso la parete (D1/2).
7. Dove la linea laser orizzontale interseca il punto di mezzo (D1/2), segnare il punto P1.
8. Ruotare il treppiede in modo che la linea laser verticale proiettata sia diretta verso un angolo o un punto di riferimento diverso (Figura (E) ②).
9. Dove la linea laser orizzontale interseca il punto di mezzo (D1/2), segnare il punto P2.
10. Misurare la distanza verticale tra i punti P1 e P2 (Figura (E) ③).
11. Se la misura ottenuta supera la **Distanza ammissibile tra P1 e P2** per la **Distanza (D1)** corrispondente nella tabella riportata di seguito, la livella deve essere sottoposta a manutenzione presso un centro di assistenza autorizzato.

Distanza (D1)	Distanza ammissibile tra P1 e P2
9 m (30')	3 mm (1/8")
12 m (40')	4 mm (5/32")
15 m (50')	5 mm (7/32")

8. Misurare la distanza D1 dal punto P2, e segnare il punto P3.
9. Spostare la livella laser sul lato opposto al punto P3 e dirigere la linea verticale proiettata dalla livella verso il punto P2 (Figura (F) ②).
10. Allineare la linea verticale proiettata dalla livella laser con i punti P2 e P3 sul pavimento e segnare il punto P4 sullo stipite della porta.
11. Misurare la distanza tra i punti P1 e P4 (Figura (F) ③).
12. Se la misura ottenuta supera la **Distanza ammissibile tra P1 e P4** per la **Distanza verticale (D1)** corrispondente nella tabella riportata di seguito, la livella deve essere sottoposta a manutenzione presso un centro di assistenza autorizzato.

Altezza della distanza verticale (D1)	Distanza ammissibile tra P1 e P4
2,5 m (8')	1,5 mm (1/16")
5 m (16')	3,0 mm (1/8")
6 m (20')	3,6 mm (9/64")
9 m (30')	5,5 mm (9/32")

Precisione della linea verticale - Perpendicolarità

Verifica della perpendicolarità della linea verticale proiettata dalla livella laser.

1. Misurare l'altezza dello stipite di una porta (o un punto di riferimento sul soffitto) per ottenere l'altezza D1 (Figura (F) ①).
2. Collocare la livella laser sul pavimento davanti allo stipite della porta (Figura (F) ②).
3. Spostare l'interruttore di Accensione/Blocco per trasporto verso destra, in posizione Sbloccato/Accesso per accendere la livella (Figura (A) ⑦).
4. Premere il pulsante  due volte per proiettare una linea laser verticale.
5. Dirigere la linea verticale proiettata dalla livella laser verso lo stipite della porta il primo punto di riferimento.
6. Nel punto in cui la linea laser verticale proiettata interseca l'altezza dello stipite della porta segnare il punto P1.
7. Misurare la distanza D1 dal punto in cui il raggio laser colpisce il pavimento e segnare il punto P2.

Uso della livella laser

Suggerimenti per l'uso

- Segnare sempre il centro del raggio laser proiettato dalla livella.
- Sbalzi di temperatura estremi possono provocare lo spostamento di componenti interni della livella che potrebbero influire sulla sua precisione. Verificare spesso la precisione della livella mentre si lavora.
- Se la livella laser viene fatta cadere accidentalmente, assicurarsi che sia ancora calibrata.
- Finché la livella laser è adeguatamente calibrata, l'autolivellamento funziona correttamente. Ogni livella laser viene calibrata in fabbrica per trovare l'orizzontalità quando viene posizionata su una superficie piana nella media $\pm 4^\circ$ di orizzontalità. Non sono necessarie regolazioni manuali.
- Posizionare la livella laser su una superficie liscia e piana.

Spegnimento della livella laser

Spostare l'interruttore Accensione/Blocco per trasporto in posizione Spento/Bloccato (Figura **A**) **(B)** quando la livella laser non è in uso. Se l'interruttore non si trova in posizione Bloccato, la livella laser non si spegnerà.

Utilizzo della livella laser con accessori



AVVERTENZA

Dato che gli accessori diversi da quelli proposti da Stanley non sono stati sottoposti a test con questa livella laser, l'utilizzo di tali accessori con questo prodotto potrebbe comportare dei rischi.

Utilizzare esclusivamente accessori Stanley raccomandati per l'uso con questo modello. Gli accessori indicati per un dispositivo laser potrebbero diventare pericolosi, se utilizzati su un altro.

Nella parte inferiore della livella sono presenti degli attacchi filettati femmina da 1/4"-20 mm e 5/8"-11 mm (Figura **B**) per fissare gli accessori Stanley attuali o futuri. Utilizzare esclusivamente accessori Stanley specificati per l'uso con questo dispositivo laser. Seguire le istruzioni fornite con l'accessorio.

Gli accessori raccomandati per l'uso con questa livella laser sono acquistabili pagando un supplemento presso il proprio rivenditore di zona o un centro di assistenza autorizzato. Se si ha bisogno di assistenza per trovare degli accessori, contattare il centro di assistenza Stanley oppure visitare il sito web: <http://www.2helpU.com>.

Uso del supporto a L

Il supporto a L può essere utilizzato con la livella laser FMHT77585/FMHT77586 (Figura **B**). Il supporto a L ha una filettatura maschio 1/4-20 a cui fissare il laser, e magneti e un foro per appendere il laser a una parete.

Manutenzione

- Quando la livella non è in uso, pulire le parti esterne con un panno umido, strofinare la livella con un panno morbido asciutto per assicurarsi di asciugarla bene e riporla nella scatola del kit fornita.
- Anche se le parti esterne della livella laser sono resistenti ai solventi NON UTILIZZARE MAI dei solventi per pulire la livella.

- Non conservare la livella laser a temperature inferiori a -5°C (-20°F) o superiori a 140°C (60°F).
- Per mantenere la precisione del proprio lavoro, controllare spesso la livella, per assicurarsi che sia correttamente calibrata.
- Le verifiche di controllo della calibrazione e le altre riparazioni di manutenzione possono essere eseguite presso i centri assistenza Stanley.

Risoluzione dei problemi

La livella laser non si accende

- Se vengono usate batterie AA assicurarsi che:
 - ciascuna batteria sia installata corretta, rispettando le polarità (+) e (-) indicate sul vano batterie;
 - i contatti delle batterie siano puliti e liberi da ruggine o corrosione;
 - le batterie siano nuove, di marca e di alta qualità, per ridurre il rischio che si verifichino perdite di liquido dalle batterie.
- Assicurarsi che le batterie AA funzionino correttamente. Nel dubbio, provare a installare nuove batterie.
- Assicurarsi di mantenere la livella laser asciutta.
- Se l'unità laser viene scaldata oltre i 50 °C (120°F), non si accende. Se la livella è stata riposta in un luogo con una temperatura molto alta, lasciarla raffreddare. La livella laser non si danneggia se prima di averla fatta raffreddare per raggiungere la sua temperatura operativa ottimale, viene usato l'interruttore Accensione/Blocco per trasporto.

I raggi laser lampeggiano

Queste livelle laser sono progettate per autolivellarsi in media fino a 4° in tutte le direzioni. Se la livella laser viene inclinata troppo e il meccanismo interno non riesce ad autolivellarsi, i raggi laser lampeggiano, per indicare che è stato superato il range d'inclinazione. I RAGGI LASER PROIETTATI DALLA LIVELLA LAMPEGGIANO PERCHÉ NON SONO ESATTAMENTE ORIZZONTALI O PERPENDICOLARI E LA LIVELLA NON DEVE ESSERE USATA PER STABILIRE O SEGNARE IL LIVELLO (ORIZZONTALITÀ) O IL PIOMBO (PERPENDICOLARITÀ). Provare a riposizionare la livella laser su una superficie più piana.

I raggi laser non smettono di muoversi

La livella laser è uno strumento di precisione, perciò, se non viene posizionata su una superficie stabile (e ferma), continua a cercare di trovare il punto di orizzontalità. Se il raggio laser non smette di muoversi, provare a spostare la livella su una superficie più stabile. Inoltre assicurarsi che la superficie di appoggio sia relativamente piana, affinché la livella sia stabile.

Assistenza e riparazioni

Nota: Lo smontaggio della livella laser comporterà l'inefficacia di tutte le garanzie applicabili al prodotto.

Per assicurare la SICUREZZA e l'AFFIDABILITÀ della livella laser gli interventi di manutenzione, riparazione regolazione dovranno essere eseguiti presso i centri di assistenza autorizzati. Gli interventi di assistenza o manutenzione svolti da persone non qualificate possono dare luogo al rischio di lesioni personali. Per trovare il centro di assistenza Stanley più vicino visitare il sito web <http://www.2helpU.com>.

Specifiche

	FMHT585	FMHT586
Sorgente luminosa.	Diodi laser	
Lunghezza d'onda laser	630 – 680 nm visibile	510 – 530 nm visibile
Potenza laser	≤1,3 mW (PRODOTTO LASER DI CLASSE 2)	
Range operativo	20 m (65') 50 m (165') con rilevatore	30 m (100') 50 m (165') con rilevatore
Precisione	±3 mm per 10 m (±1/8" per 30')	
Fonte di alimentazione	4 batterie alcaline AA (1,5 V) (6 V CC)	
Temperatura di esercizio	Da -10°C a 50°C (da 14°F a 122°F)	
Temperatura di stoccaggio	Da -20°C a 60°C (da -5°F a 140°F)	
Ambiente	Resistente all'acqua e alla polvere IP54	

Contenido

- Información sobre el láser
- Seguridad del usuario
- Seguridad de la batería
- Instalar baterías AA
- Usar el bloque de montaje
- Encender el láser
- Comprobar la precisión del láser
- Usar el láser
- Mantenimiento
- Solución de problemas
- Mantenimiento y reparaciones
- Especificaciones

Información sobre el láser

Los láseres FMHT77585 y FMHT77586 de línea cruzada son productos láser de clase 2. Los láseres son herramientas láser autonivelantes que pueden utilizarse para proyectos de alineación horizontal (nivel) y vertical (plomada).

Seguridad del usuario

Pautas de seguridad

Las definiciones que figuran a continuación describen el grado de intensidad correspondiente a cada término de alarma. Lea el manual y preste atención a estos símbolos.

 **PELIGRO:** Indica una situación de peligro inminente que, de no evitarse, ocasionará la muerte o una lesión grave.

 **ADVERTENCIA:** Indica una situación potencialmente peligrosa que, de no evitarse, podría ocasionar la muerte o una lesión grave.

 **PRECAUCIÓN:** Indica una situación potencialmente peligrosa que, de no evitarse, puede ocasionar una lesión de poca o moderada gravedad.

AVISO: Indica una práctica no relacionada con lesiones personales que, de no evitarse, puede ocasionar daños materiales.

Si tiene cualquier pregunta o comentario sobre esta o cualquier otra herramienta de Stanley, vaya a <http://www.2helpu.com>.

Declaración de conformidad CE



Stanley por medio del presente documento declara que el producto FMHT77585/FMHT77586 cumple los requisitos esenciales y todas las demás disposiciones de la Directiva 1999/5/CE.

El texto completo de la Declaración de conformidad UE puede solicitarse a Stanley Tools, Egide Walschaertsstraat 14-16, 2800 Mechelen, Bélgica, y también está disponible en la siguiente dirección web: www.2helpu.com.



ADVERTENCIA:

Lea y entienda todas las instrucciones. El incumplimiento de las advertencias e instrucciones indicadas en este manual puede causar lesiones graves.

GUARDE LAS PRESENTES INSTRUCCIONES



ADVERTENCIA:

Exposición a la radiación láser. No desmonte ni modifique el nivel láser. Este aparato no incluye piezas que puedan ser reparadas por el usuario en su interior. Pueden producirse daños oculares graves.



ADVERTENCIA:

Radiación peligrosa. El uso de controles, ajustes o ejecución de procedimientos distintos a los indicados en el presente manual puede causar una exposición peligrosa a la radiación.

La etiqueta en su láser podrá incluir los siguientes símbolos.

Símbolo	Significado
V	Voltios
mW	Milivatios
	Advertencia sobre el láser
nm	Longitud de onda en nanómetros
2	Láser de Clase 2

Etiquetas de advertencia

Para su comodidad y seguridad, en el láser se encuentran las siguientes etiquetas.



ADVERTENCIA: Para reducir el riesgo de lesiones, el usuario debe leer el manual de instrucciones.



ADVERTENCIA: RADIACIÓN LÁSER. NO FIJE LA VISTA EN EL RAYO. Producto láser de clase 2.



- Si el equipo se utiliza de una manera no especificada por el fabricante, la protección proporcionada por el equipo puede ser deteriorada.
- No utilice el láser en atmósferas explosivas, como ambientes donde haya polvo, gases o líquidos inflamables. Esta herramienta puede originar chispas que pueden inflamar el polvo o los gases.
- Cuando no use el láser, guárdelo fuera del alcance de los niños y de otras personas no capacitadas para usarlo. Los láseres son peligrosos si son utilizados por usuarios no capacitados para su uso.
- Las reparaciones de la herramienta **DEBEN** ser realizadas exclusivamente por personal cualificado. Las operaciones de reparación o mantenimiento realizadas por personal no cualificado pueden causar lesiones. Para localizar su centro de servicios Stanley más próximo, vaya a <http://www.2helpU.com>.
- No utilice herramientas ópticas tales como telescopios o teodolitos para ver el rayo láser. Pueden producirse daños oculares graves.
- No coloque el láser en una posición que pueda hacer que alguien mire fijamente el rayo láser de forma intencional o no intencional. Pueden producirse daños oculares graves.
- No coloque el láser cerca de una superficie reflectante que refleje el rayo láser hacia los ojos de alguna persona. Pueden producirse daños oculares graves.

- Apague el láser cuando no lo utilice. Si deja encendido el láser, aumenta el riesgo de que alguien mire directamente al rayo láser.
- No modifique el láser de ningún modo. Si realiza cambios en la herramienta, podrá dar lugar a una exposición peligrosa a la radiación láser.
- No utilice el láser cerca de los niños ni deje que estos lo utilicen. Pueden producirse daños oculares graves.
- No retire ni deshaga las etiquetas de advertencia. Si retira las etiquetas, el usuario u otras personas pueden exponerse involuntariamente a la radiación.
- Coloque el láser en modo firme sobre una superficie plana. Si el láser se cae, pueden producirse daños al láser o lesiones graves.

Seguridad personal

- Manténgase alerta, esté atento a lo que hace y use el sentido común cuando utilice el láser. No use el láser si está cansado o bajo los efectos de drogas, medicamentos o alcohol. Un momento de desatención cuando se usa el láser puede ocasionar lesiones personales graves.
- Utilice equipo de seguridad personal. Utilice siempre protección ocular. Dependiendo de las condiciones de trabajo, el uso de equipos de protección tales como mascarilla antipolvo, calzado de seguridad antideslizante, casco de seguridad y protección auditiva reduce las lesiones personales.

Uso y cuidado de la herramienta

- No utilice el láser si este no puede encenderse y apagarse utilizando el interruptor de alimentación/bloqueo de transporte. Toda herramienta que no pueda controlarse con el interruptor es peligrosa y debe ser reparada.
- Siga las instrucciones de la sección **Mantenimiento** de este manual. El uso de piezas no autorizadas o el incumplimiento de las instrucciones de **Mantenimiento** pueden causar riesgo de descarga eléctrica o lesiones.

Seguridad de la batería



ADVERTENCIA:

Las baterías pueden explotar o provocar fugas dando lugar a daños personales o incendios. Para reducir este riesgo:

- Siga con cuidado todas las instrucciones y las advertencias colocadas en la etiqueta y el paquete de baterías.
- Introduzca siempre correctamente las baterías respetando la polaridad (+ y -), señalada en la batería y en el equipo.
- No cortocircuite los terminales de la batería.
- No cargue las baterías desechables.
- No mezcle las baterías nuevas y viejas. Cambie todas las baterías a la vez con baterías nuevas del mismo tipo y marca.
- Saque inmediatamente las baterías consumidas y deséchelas según las normas locales.
- No deseche las baterías en el fuego.
- Mantenga las baterías fuera del alcance de los niños.
- Extraiga las baterías cuando no use el dispositivo.

Instalar baterías AA

Cargar baterías AA nuevas en el láser FMHT77585 o FMHT77586.

1. De vuelta el láser hacia abajo.
2. En el láser, levante la pestaña para abrir la tapa del compartimento de la batería (Figura B ①).
3. Introduzca cuatro baterías AA nuevas, de marca de elevada calidad, asegurándose de colocar los terminales - y + de cada batería tal y como se indica el interior del compartimento de las baterías (Figura B ②).
4. Apriete la tapa del compartimento de la batería hasta que encaje en su lugar (Figura B ③).
5. Deslice el interruptor de alimentación/bloqueo de transporte a la derecha hacia la posición Desbloqueado/Encendido (Figura A ⑦).

6. En el teclado (Figura A ④), compruebe que esté verde (> 5 %). Si está rojo, significa que el nivel de la batería es inferior al 5 %.

- El láser puede seguir funcionando por poco tiempo mientras se consume la batería, pero las líneas láser se debilitan rápidamente.
- Después de colocar baterías nuevas y de volver a encender el láser, las líneas láser recuperarán completamente su brillo.

7. Cuando el láser no está en uso, deslice el interruptor de alimentación/bloqueo de transporte hacia la IZQUIERDA a la posición de Apagado/Bloqueado (Figura A ⑥) para ahorrar batería.

Encender el láser

1. Coloque el láser sobre una superficie lisa, plana y estable.
2. Deslice el interruptor de alimentación/bloqueo de transporte a la derecha hacia la posición Desbloqueado/Encendido (Figura A ⑦).
3. Como se muestra en la Figura A ②, pulse una vez para ver una línea láser horizontal, una segunda vez para mostrar una línea láser vertical, una tercera vez para ver una línea horizontal y una vertical.
4. Compruebe los rayos láser. El láser ha sido diseñado para autonivelarse. Si el láser se inclina tanto que no puede autonivelarse (> 4°), los rayos láser seguirán parpadeando dos veces y parpadeará constantemente el teclado (Figura A ③).
5. Si los rayos del láser parpadean, el láser no está nivelado (o a plomo) y NO DEBE UTILIZARSE para determinar o marcar el nivel o la plomada. Intente reposicionar el láser en una superficie nivelada.
6. Pulse el teclado para probar el modo Pulsos. se iluminará en el teclado (Figura A ⑤) y los rayos del láser aparecerán más brillantes, hasta que parpadeen a una velocidad muy rápida. Deberá usar el modo Pulsos solo con un detector para proyectar los rayos del láser de largo alcance.

- 7.** Si CUALQUIERA de las siguientes afirmaciones es VERDADERA, siga las instrucciones para **Controlar la precisión del láser** ANTES DE USAR EL LÁSER para un proyecto.
- Esta es la **primera vez que usa el láser** (en caso de que el láser haya sido expuesto a temperaturas extremas).
 - No se ha comprobado la **precisión del láser durante un periodo**.
 - Puede que el láser se haya **caído**.

Comprobar la precisión del láser

Las herramientas láser vienen selladas y calibradas de fábrica. Se recomienda efectuar una comprobación de la precisión **antes de usar el láser por primera vez** (en caso de que el láser se haya expuesto a temperaturas extremas) y sucesivamente en modo regular para garantizar la precisión del trabajo. Cuando realice las comprobaciones de la precisión indicadas en este manual, siga las siguientes directrices:

- Use el área/distancia más grande y cercana posible a la distancia de funcionamiento. Cuanto más grande sea el área/distancia, más fácil es medir la precisión del láser.
- Coloque el láser sobre una superficie lisa, plana y firme, que esté nivelada en ambas direcciones.
- Marque el centro del rayo láser.

Precisión de la línea horizontal - Nivel

Comprobar el nivel de la línea horizontal del láser requiere una superficie vertical plana de al menos 9 m (30') de ancho.

1. Coloque un trípode en un extremo de la pared (figura **D ①**).
2. Coloque el láser en un trípode y enrosque el pomo roscado del trípode en el agujero roscado del láser.
3. Deslice el interruptor de Alimentación/Bloqueo de transporte del láser a la derecha hacia la posición de encendido (figura **A ⑦**).
4. Pulse **Ⓢ** una vez para mostrar una línea horizontal.
5. Marque dos puntos (P1 y P2) al menos a 9 m (30') de distancia en toda la longitud de la línea horizontal del láser en la pared.

6. Vuelva a colocar el láser en el otro extremo de la pared y alinee la línea horizontal del láser con el punto P2 (figura **D ②**).
7. Marque el punto P3 en la línea del láser cerca del punto P1.
8. Mida la distancia vertical entre los puntos P1 y P3.
9. Si su medición es superior a la **Distancia admisible entre P1 y P3** para la correspondiente **Distancia entre P1 y P2** en la siguiente tabla, el láser debe ser reparado por un centro de servicios autorizado.

Distancia entre P1 y P2	Distancia admisible Entre P1 y P3
9 m (30")	6 mm (1/4")
12 m (40")	8 mm (5/16")
15 m (50")	10 mm (13/32")

Precisión de la línea horizontal - Inclinación

Comprobar la inclinación de la línea horizontal del láser requiere una superficie vertical plana de al menos 9 m (30') de ancho.

1. Coloque un trípode tal y como se muestra en la figura **E ①**, que esté:
 - En el centro de la pared (D 1/2).
 - En frente de la pared, a una distancia equivalente a la mitad del tamaño de la pared (D 1/2).
2. Coloque el láser en un trípode y enrosque el pomo roscado del trípode en el agujero roscado del láser.
3. Deslice el interruptor de Alimentación/Bloqueo de transporte del láser a la derecha hacia la posición de encendido (figura **A ⑦**).
4. Pulse **Ⓢ** 3 veces para mostrar una línea horizontal y una línea vertical.
5. Dirija la línea vertical del láser a la primera esquina o punto de referencia (figura **E ①**).
6. Mida la mitad de la distancia a través de la pared (D1/2).
7. Donde la línea láser horizontal cruza el punto equidistante (D1/2), marque el punto P1.
8. Rote el trípode de forma que la línea vertical del láser apunte a otra esquina o punto de referencia (figura **E ②**).

9. Donde la línea láser horizontal cruza el punto equidistante (D1/2), marque el punto P2.

10. Mida la distancia vertical entre los puntos P1 y P2 (figura (E) (3)).

11. Si su medición es superior a la **Distancia admisible entre P1 y P2** para la correspondiente **Distancia (D1)** en la siguiente tabla, el láser debe ser reparado por un centro de servicios autorizado.

Distancia (D1)	Distancia admisible Entre P1 y P2
9 m (30")	3 mm (1/8")
12 m (40")	4 mm (5/32")
15 m (50")	5 mm (7/32")

Precisión de la línea vertical - Plomada

Compruebe la plomada de la línea vertical del láser.

1. Mida la altura de la jamba de una puerta (o un punto de referencia en el techo) para obtener la altura D1 (figura (F) (1)).
2. Coloque el láser en el suelo desde la jamba de la puerta (figura (F) (1)).
3. Deslice el interruptor de Alimentación/Bloqueo de transporte del láser a la derecha hacia la posición de encendido (figura (A) (7)).
4. Pulse  dos veces para mostrar una línea vertical.
5. Dirija la línea vertical del láser hacia la jamba de la puerta o hacia el punto de referencia del techo.
6. Donde la línea vertical del láser se encuentra con la altura de la jamba de la puerta, marque el punto P1.
7. Desde donde el rayo del láser toca la puerta, mida la distancia D1 y marque el punto P2.
8. Desde el punto P2, mida la distancia D1 y marque el punto P3.
9. Mueva el láser hacia el lado opuesto del punto P3 y dirija la línea vertical del láser hacia el punto P2 (figura (F) (2)).
10. Alinee la línea vertical del láser con los puntos P2 y P3 del suelo y marque el punto P4 por encima de la jamba de la puerta.

11. Mida la distancia vertical entre los puntos P1 y P4 (figura (F) (3)).

12. Si su medición es superior a la **Distancia admisible entre P1 y P4** para la correspondiente **Distancia vertical (D1)** en la siguiente tabla, el láser debe ser reparado por un centro de servicios autorizado.

Altura de la distancia vertical (D1)	Distancia admisible Entre P1 y P4
2,5 m (8")	1,5 mm (1/16")
5 m (16")	3,0 mm (1/8")
6 m (20")	3,6 mm (9/64")
9 m (30")	5,5 mm (9/32")

ES

Uso del láser

Consejos operativos

- Marque siempre el centro del rayo creado por el láser.
- Los cambios bruscos de temperatura pueden hacer mover las piezas internas y afectar a la precisión. Compruebe a menudo la precisión cuando utilice el láser.
- En caso de caída del láser, compruebe si aún está calibrado.
- Si el láser está correctamente calibrado, se nivelará automáticamente. Cada láser se calibra en la fábrica para encontrar el nivel, si se coloca en una superficie plana con un nivel medio de $\pm 4^\circ$. No es necesario realizar ajustes manuales.
- Use el láser sobre una superficie lisa, plana y estable.

Apagar el láser

Deslice el interruptor de Alimentación/Bloqueo de transporte hacia la posición de Apagado/Bloqueo (Figura (A) (8)) cuando no utilice el láser. Si el interruptor no está colocado en la posición de bloqueado, el láser no se apaga.

Usar el láser con accesorios



ADVERTENCIA:

Dado que los accesorios que no sean los suministrados por Stanley no han sido sometidos a pruebas con este láser, el uso de tales accesorios con el láser puede ser peligroso.

Use sólo los accesorios de Stanley recomendados para usar con este modelo. Los accesorios aptos para un láser pueden causar riesgo de daños personales al utilizarse con otro láser.

El fondo del láser está dotado de roscas hembras de 1/4-20 y 5/8-11 (Figura ⑥) para colocar los accesorios actuales o futuros de Stanley. Utilice exclusivamente accesorios de Stanley específicos para este láser. Siga las instrucciones incluidas con el accesorio.

ES

En su distribuidor local o centro de servicios autorizado, puede adquirir los accesorios recomendados para utilizarlos con el láser. Si necesita asistencia para colocar cualquier accesorio, póngase en contacto con su centro de servicios de Stanley más próximo o visite nuestro sitio web: <http://www.2helpU.com>.

Usar el soporte en L

El soporte en L puede usarse con los láseres FMHT77585/FMHT77586 (Figura ⑥). El soporte en L viene con una rosca macho de 1/4-20 para fijar el láser, imanes y un orificio para colgar el láser a la pared.

Mantenimiento

- Cuando no se usa el láser, limpie las partes exteriores con un paño húmedo, limpie el láser con un paño seco suave para que no se humedezca y guárdelo en el estuche suministrado.
- No obstante la parte exterior del láser sea resistente a los disolventes, NUNCA use disolventes para limpiar el láser.
- No guarde el láser a temperaturas inferiores a -20 °F (-5 °C) o superiores a 60 °F (140 °C).
- Para mantener la precisión de su trabajo, compruebe a menudo que su láser esté bien calibrado.
- Las comprobaciones de calibración y otras reparaciones de mantenimiento pueden ser realizadas por los centros de reparación de Stanley.

Solución de problemas

El láser no se enciende

- Si usa baterías AA, compruebe que:
 - Las baterías estén correctamente instaladas, respetando las indicaciones (+) y (-) del interior del alojamiento de la batería.
 - Los contactos de la batería estén limpios y no tengan polvo ni óxido.
 - Las baterías sean nuevas, de alta calidad y de marca, para reducir el riesgo de pérdidas.
- Compruebe que las pilas AA se encuentran en buen estado. Si tiene alguna duda, intente colocando pilas nuevas.
- Asegúrese de conservar el láser seco.
- Si la unidad láser se calienta por encima de los 50 °C (120 °F), la unidad no se encenderá. Si el láser ha sido almacenado a temperaturas demasiado calientes, deje que se enfríe. El nivel láser no se dañará si usa el botón de alimentación/bloqueo de transporte antes de que se enfríe hasta su temperatura de funcionamiento adecuada.

Los rayos del láser parpadean

Los láseres han sido diseñados para autonivelarse hasta un promedio de 4° en todas las direcciones. Si el láser se inclina demasiado y el mecanismo interno no puede autonivelarse, los haces del láser parpadearán para indicar que se ha superado el rango de inclinación. LOS RAYOS PARPADEANTES CREADOS POR EL LÁSER NO ESTÁN NIVELADOS O A PLOMO Y NO DEBEN UTILIZARSE PARA DETERMINAR O MARCAR EL NIVEL O LA PLOMADA. Intente reposicionar el láser en una superficie más nivelada.

Los rayos láser no dejan de moverse

El láser es un instrumento de precisión. Por lo tanto, si no se coloca sobre una superficie estable (y fija), el láser seguirá intentando encontrar su nivel. Si el haz no deja de moverse, intente colocar el láser en una superficie más estable. Del mismo modo, intente comprobar que la superficie sea relativamente plana y nivelada, para que el láser sea estable.

Mantenimiento y reparaciones

Nota: Si desmonta el nivel láser, anulará todas las garantías del producto.

Para garantizar la SEGURIDAD y la FIABILIDAD del producto, las operaciones de reparación, mantenimiento y ajuste deberán ser realizadas por los centros de servicio autorizados. Las operaciones de reparación o mantenimiento realizadas por personal no cualificado pueden causar riesgo de lesiones. Para localizar su centro de servicios Stanley más próximo, vaya a <http://www.2helpU.com>.

ES

Especificaciones

	FMHT585	FMHT586
Fuente de luz	Diodos del láser	
Longitud de onda del láser	630–680 nm visible	510–530 nm visible
Potencia del láser	PRODUCTO LÁSER DE CLASE 2 ≤ 1.3 mW	
Rango de trabajo	20 m (65') 50 m (165') con detector	30 m (100') 50 m (165') con detector
Precisión	±3 mm cada 10 m (±1/8" cada 30')	
Fuente de energía	4 baterías alcalinas de tamaño AA (1.5 V) (6 VCC)	
Temperatura de funcionamiento	-10°C a 50°C (14°F a 122°F)	
Temperatura de almacenamiento	-20°C a 60°C (-5°F a 140°F)	
Medioambiental	Resistente al agua y al polvo según IP54	

Índice

- Informações sobre o laser
- Segurança do utilizador
- Segurança da bateria
- Colocar as baterias AA
- Utilizar o bloco de montagem
- Ligar o laser
- Verificar a precisão do laser
- Utilizar o laser
- Manutenção
- Resolução de problemas
- Assistência e reparação
- Especificações

Informações sobre o laser

Os lasers de linha cruzada FMHT77585 e FMHT77586 são produtos laser de Classe 2. Os lasers são ferramentas laser com nivelamento automático que podem ser utilizadas para projectos de alinhamento na horizontal (nível) e na vertical (prumo).

Segurança do utilizador

Directrizes de segurança

As definições abaixo descrevem o nível de gravidade de cada aviso. Leia o manual e preste atenção a estes símbolos.

 **PERIGO:** indica uma situação de perigo eminente que, se não for evitada, irá resultar em morte ou ferimentos graves.

 **AVISO:** indica uma situação potencialmente perigosa que, se não for evitada, poderá resultar em morte ou ferimentos graves.

 **ATENÇÃO:** indica uma situação potencialmente perigosa que, se não for evitada, poderá resultar em ferimentos ligeiros ou moderados.

AVISO: indica uma prática (não relacionada com ferimentos) que, se não for evitada, poderá resultar em danos materiais.

Se tiver alguma dúvida ou comentário sobre esta ou qualquer ferramenta da Stanley, vá para <http://www.2helpU.com>.

Declaração de conformidade da CE



Stanley declara, através do presente documento, que o produto FMHT77585/FMHT77586 está em conformidade com os requisitos essenciais e todas as outras provisões da Directiva 1999/5/EC.

O texto na íntegra da Declaração de conformidade da UE pode ser solicitado à Stanley Tools, Egide Walschaertsstraat 14-16, 2800 Mechelen, Bélgica ou está disponível através do seguinte endereço Internet: www.2helpu.com.



AVISO:

Leia e compreenda todas as instruções. O não seguimento dos avisos e das instruções indicados neste manual poderá resultar em ferimentos graves.

GUARDE ESTAS INSTRUÇÕES



AVISO:

Exposição a radiação laser. Não desmonte nem modifique o nível do laser. O aparelho não tem peças no interior que possam ser reparadas pelo utilizador. Podem ocorrer lesões oculares graves.



AVISO:

radiação perigosa. A utilização de controlos ou ajustes, ou o desempenho de procedimentos que não sejam os especificados neste documento podem resultar em exposição radioactiva perigosa.

A etiqueta no laser pode incluir os seguintes símbolos.

Símbolo	Significado
V	volts
mW	miliwatts
	Aviso sobre o laser
nm	Comprimento de onda em nanómetros
2	Laser de classe 2

Etiquetas de aviso

Para sua comodidade e segurança, as seguintes etiquetas estão afixadas ao laser.



AVISO: para reduzir o risco de ferimentos, o utilizador deve ler o manual de instruções.



AVISO: RADIAÇÃO DO LASER. NÃO OLHE FIXAMENTE PARA O FEIXE. Produto laser de classe 2.



- Se o equipamento for utilizado de forma não especificada pelo fabricante, a protecção fornecida pelo equipamento pode ser prejudicada.
- Não utilize o laser em ambientes explosivos, como, por exemplo, na presença de líquidos, gases ou poeiras inflamáveis. Esta ferramenta pode criar faíscas que poderão inflamar estas poeiras ou vapores.
- Guarde o laser fora do alcance das crianças e de pessoas que não possuam as qualificações necessárias para as manusear. Os lasers são perigosos nas mãos de pessoas que não possuam as qualificações necessárias para as manusear.
- A reparação das ferramentas DEVE ser levada a cabo apenas por pessoal qualificado. A assistência ou manutenção realizada por pessoal que não possua as qualificações necessárias pode dar origem a ferimentos. Para localizar o seu centro de assistência da Stanley mais próximo, vá para <http://www.2helpU.com>.
- Não utilize ferramentas ópticas tais como um telescópio ou trânsito para ver o raio laser. Podem ocorrer lesões oculares graves.
- Não coloque o laser numa posição que possa fazer com que alguém fixe, de maneira intencional ou não, o raio laser. Podem ocorrer lesões oculares graves.

- Não posicione o laser perto de uma superfície com reflexo que possa reflectir o raio laser na direcção dos olhos de uma pessoa. Podem ocorrer lesões oculares graves.
- Desligue o laser quando não estiver a ser utilizado. Se deixar o laser ligado, há um maior risco de fixação do raio laser.
- Não modifique o produto seja como for. A modificação da ferramenta pode resultar em exposição a radiação laser perigosa.
- Não utilize o laser perto de crianças nem permita que crianças utilizem o laser. Podem ocorrer lesões oculares graves.
- Não retire nem estrague as etiquetas de aviso. Se retirar as etiquetas, o utilizador ou outras pessoas podem ficar expostos, inadvertidamente, a radiação.
- Coloque o laser de maneira segura sobre uma superfície nivelada. Se o laser cair, podem ocorrer danos no laser ou ferimentos graves.

Segurança pessoal

- Mantenha-se atento, preste atenção ao que está a fazer e faça uso de bom senso quando utilizar o laser. Não utilize o laser se estiver cansado ou sob o efeito de drogas, álcool ou medicamentos. Um momento de distração durante a utilização do laser poderá resultar em ferimentos graves.
- Use equipamento de protecção pessoal. Use sempre protecção ocular. Dependendo das condições de trabalho, o uso de equipamento de protecção, como uma máscara anti-poeiras, calçado anti-derrapante e protecção auricular reduz a probabilidade de ferimentos.

Utilização e cuidados a ter com a ferramenta

- Não utilize o laser se o interruptor Alimentação/bloqueio para o transporte não ligar ou desligar o laser. Qualquer ferramenta que não possa ser controlada através do interruptor de alimentação é perigosa e tem de ser reparada.
- Siga as instruções indicadas na secção **Manutenção** deste manual. A utilização de peças não autorizadas ou o não cumprimento das instruções de **Manutenção** pode dar origem a choque eléctrico ou ferimentos.

Segurança da bateria



AVISO:

As baterias podem explodir ou ocorrer uma fuga de electrólito e causar lesões ou um incêndio.

Para reduzir este risco:

- Siga com atenção todas as instruções e avisos indicados no rótulo e embalagem das pilhas.
- Insira sempre as baterias correctamente no que respeita à polaridade (+ e -), conforme assinalado na bateria e no equipamento.
- Não provoque um curto-circuito nos terminais das baterias.
- Não carregue baterias descartáveis.
- Não misture baterias antigas com novas. Substitua todas as baterias ao mesmo tempo por novas da mesma marca e tipo.
- Retire as baterias gastas de imediato e elimine-as de acordo com a legislação local.
- Não deite as baterias numa fogueira.
- Mantenha as baterias fora do alcance das crianças.
- Retire as baterias quando não utilizar o dispositivo.

Colocar as baterias AA

Coloque novas baterias AA no laser FMHT77585 ou FMHT77586.

1. Coloque o laser ao contrário.
2. No laser, levante a patilha para abrir a tampa do compartimento da bateria (Figura (B) ①).
3. Insira quatro novas baterias AA de elevada qualidade, certificando-se de que posiciona as polaridades - e + de cada bateria, como indicado no interior do compartimento da bateria (Figura (B) ②).
4. Empurre a tampa do compartimento da bateria até encaixar (Figura (B) ③).
5. Deslice o interruptor Alimentação/Bloqueio para o transporte para a direita para a posição Desbloqueado/ligado (Figura (A) ⑦).

6. No teclado (Figura (A) ④), certifique-se de que (A) aparece a verde (> 5%). Se (B) aparecer a vermelho, isso significa que o nível da bateria é inferior a 5%.

- O laser pode continuar a funcionar durante um curto período enquanto a energia da bateria continua a ser gasta, mas os raios laser apagam-se rapidamente.
- Depois de colocar pilhas novas e ligar de novo o laser, o laser volta para o estado de iluminação total.

7. Quando não utilizar o laser, certifique-se de que o interruptor Alimentação/bloqueio para o transporte está colocado à ESQUERDA da posição de bloqueio/desligado (Figura (A) ⑥) para poupar a energia da bateria.

Ligar o laser

1. Coloque o laser sobre uma superfície macia, plana e nivelada.
2. Deslize o interruptor Alimentação/Bloqueio para o transporte para a direita para a posição Desbloqueado/ligado (Figura (A) ⑦).
3. Como indicado na Figura (A) ②, prima (C) uma vez para apresentar um raio laser horizontal, uma segunda vez para apresentar um raio laser vertical, uma terceira vez para apresentar um raio horizontal e uma linha vertical.
4. Verifique os feixes laser. O laser foi concebido para nivelamento automático. Se o laser estiver inclinado ao ponto de não ser possível fazer o nivelamento automático (> 4°), os feixes laser piscam duas vezes de maneira contínua e (D) piscam de maneira constante no teclado (Figura (A) ③).
5. Se os feixes laser começarem a piscar, o laser não está nivelado (ou a prumo) e NÃO DEVE SER UTILIZADO para determinar ou assinalar o nível ou o prumo. Tente posicionar o laser numa superfície nivelada.
6. Prima (E) no teclado para testar o modo Impulso. (F) acende-se no teclado (Figura (A) ⑤) e os feixes laser aparecem mais tênues, uma vez que piscam muito depressa. Só pode utilizar o modo Impulso com um detector para projectar a gama de longo alcance dos feixes laser.

7. Se **ALGUMA** das seguintes afirmações for **VERDADEIRA**, avance para as instruções indicadas em **Verificar a precisão do laser** ANTES DE UTILIZAR O LASER para um projecto.

- Esta é a **primeira vez que utiliza o laser** (no caso do laser ter sido exposto a temperaturas extremas).
- O laser **não é verificado em termos de precisão há algum tempo**.
- O laser pode ter sofrido uma **queda**.

Verificar a precisão do laser

As ferramentas laser estão seladas e foram calibradas na fábrica. É recomendável efectuar uma verificação de precisão **antes de utilizar o laser pela primeira vez** (no caso do laser ter sido exposto a temperaturas extremas) e depois com regularidade para garantir a precisão do seu trabalho. Quando efectuar uma das verificações de precisão listadas neste manual, siga as seguintes directrizes:

- Utilize a maior área/distância possível, o mais próximo possível da distância operacional. Quanto maior for a área/distância, mais fácil é medir a precisão do laser.
- Coloque o laser sobre uma superfície macia, plana e estável e que esteja nivelada em ambas as direcções.
- Marque o centro do feixe laser.

Precisão da linha horizontal - nível

A verificação do nível da linha horizontal do laser requer uma superfície vertical plana de, pelo menos, 9 m (30') de largura.

- 1.** Coloque o tripé numa extremidade da parede (Figura **D** **1**).
- 2.** Monte o laser num tripé e aperte o parafuso roscado do tripé na rosca fêmea no laser.
- 3.** Deslize o interruptor Alimentação/Bloqueio para o transporte para a direita para ligar o laser (Figura **A** **7**).
- 4.** Prima **Ⓢ** uma vez para apresentar uma linha horizontal.
- 5.** Marque dois pontos (P1 e P2) a pelo menos 9 m (30') de distância ao longo do comprimento da linha horizontal do laser na parede.
- 6.** Volte a colocar o laser na outra extremidade da parede e alinhe a linha horizontal do laser com o ponto P2 (Figura **D** **2**).

7. Marque o ponto P3 na linha laser perto do ponto P1.

8. Meça a distância vertical entre os pontos P1 e P3.

9. Se a medição for superior à **Distância permitível entre P1 e P3** para a **Distância entre P1 e P2** correspondente na seguinte tabela, o laser deve ser reparado num centro de assistência autorizado.

Distância entre P1 e P2	Distância permitível Entre P1 e P3
9 m	6 mm (1/4")
12 m	8 mm (5/16")
15 m	10 mm (13/32")

Precisão da linha horizontal - Inclinação

A verificação da inclinação da linha horizontal do laser requer uma superfície vertical plana de, pelo menos, 9 m (30') de largura.

- 1.** Coloque um tripé conforme ilustrado na Figura **E** **1**, o qual se encontra:
 - No centro da parede (D 1/2).
 - Em frente à parede a uma distância de metade do tamanho da parede (D 1/2).
- 2.** Monte o laser num tripé e aperte o parafuso roscado do tripé na rosca fêmea no laser.
- 3.** Deslize o interruptor Alimentação/Bloqueio para o transporte para a direita para ligar o laser (Figura **A** **7**).
- 4.** Prima **Ⓢ** 3 vezes para apresentar uma linha horizontal e uma linha vertical.
- 5.** Aponte a linha vertical do laser no primeiro canto ou ponto de referência (Figura **E** **1**).
- 6.** Meça metade da distância ao longo da parede (D1/2).
- 7.** No ponto onde a linha laser horizontal se cruza com o ponto intermédio (D1/2), assinale o ponto P1.
- 8.** Rode o tripé, de modo que a linha vertical do laser aponte para outro canto ou ponto de referência (Figura **E** **2**).
- 9.** No ponto onde a linha laser horizontal se cruza com o ponto intermédio (D1/2), assinale o ponto P2.
- 10.** Meça a distância vertical entre os pontos P1 e P2 (Figura **E** **3**).

11. Se o valor da medição for superior à **Distância permitível entre P1 e P2** para a **Distância (D1)** correspondente na seguinte tabela, o laser deve ser reparado num centro de assistência autorizado.

Distância (D1)	Distância permitível Entre P1 e P2
9 m	3 mm (1/8")
12 m	4 mm (5/32")
15 m	5 mm (7/32")

Precisão da linha vertical - Prumo

Verificar o prumo da linha vertical do laser.

1. Meça a altura do batente de uma porta (ou um ponto de referência no tecto) para obter a altura D1 (Figura F ①).
2. Coloque o laser no chão sobre o batente da porta, (Figura F ①).
3. Desligue o interruptor Alimentação/Bloqueio para o transporte para a direita para ligar o laser (Figura A ⑦).
4. Prima **Ⓢ** duas vezes para apresentar uma linha vertical.
5. Aponte a linha vertical do laser para o batente da porta ou para o ponto de referência no tecto.
6. No ponto em que a linha vertical do laser se cruza com a altura do batente da porta, marque o ponto P1.
7. Desde o ponto em que o feixe laser atinge o chão, meça a distância D1 e marque-a no ponto P2.
8. Desde o ponto P2, meça a distância D1 e marque-a no ponto P3.
9. Mova o laser para o lado oposto do ponto P3 e aponte a linha vertical do laser para o ponto P2 (Figura F ②).
10. Alinhe a linha vertical do laser com os pontos P2 e P3 no chão e marque o ponto P4 sobre o batente da porta.
11. Meça a distância entre P1 e P4 (Figura F ③).

12. Se o valor de medição for superior à **Distância permitível entre P1 e P4** para a **Distância vertical (D1)** correspondente na seguinte tabela, o laser deve ser reparado num centro de assistência autorizado.

Altura da distância vertical (D1)	Distância permitível Entre P1 e P4
2,5 m	1,5 mm (1/16")
5 m	3,0 mm (1/8")
6 m	3,6 mm
9 m (30")	5,5 mm

Utilizar o laser

Sugestões relacionadas com o funcionamento

- Assinale sempre o centro do feixe criado pelo laser.
- As variações extremas de temperatura provocam o deslocamento das peças internas, o que pode afectar a precisão. Verifique a precisão com regularidade enquanto trabalha.
- Se deixar cair o laser, certifique-se de que ainda está calibrado.
- Desde que o laser esteja devidamente calibrado, é possível nivelá-lo automaticamente. Cada laser está calibrado de fábrica para encontrar o nivelamento adequado, desde que esteja posicionado numa superfície plana, com uma média de $\pm 4^\circ$ de nivelamento. Não é necessário ajuste manual.
- Utilize o laser sobre uma superfície macia, plana e nivelada.

Desligar o laser

Desligue o interruptor de alimentação/para o transporte para a posição Desligado/bloqueado (Figura A ⑥) quando o laser não estiver a ser utilizado. Se o interruptor não estiver na posição Bloqueado, o laser não se desliga.

Utilizar o laser com os acessórios



AVISO:

Uma vez que apenas foram testados com este laser os acessórios disponibilizados pela Stanley, a utilização de outros acessórios com este laser pode ser perigosa.

Utilize apenas os acessórios da Stanley recomendados para utilização com este modelo. Os acessórios que podem ser adequados para um laser podem representar risco de ferimentos se forem utilizados noutro laser.

A parte inferior do laser está equipada com roscas fêmeas de 1/4-20 e 5/8-11 (Figura (B)) para utilizar acessórios actuais ou futuros da Stanley. Utilize apenas os acessórios da Stanley especificados para utilização com este laser. Siga as instruções fornecidas com o acessório.

Os acessórios recomendados para uso com o laser estão disponíveis, mediante um custo adicional, no seu fornecedor local ou centro de assistência autorizado. Se necessitar de ajuda para localizar um acessório, contacte o centro de assistência da Stanley mais próximo ou visite o nosso Website: <http://www.2helpU.com>.

Utilizar o suporte em L

O suporte em L pode ser utilizado com o laser FMHT77585/ FMHT77586 (Figura (B)). O suporte em L tem uma rosca macho de 1/4-20 na qual é montado o laser, assim ímanes e um buraco de fechadura para pendurar o laser numa parede.

Manutenção

- Quando o laser não estiver a ser utilizado, limpe a parte exterior com um pano húmido, passe um pano seco e macio no laser para certificar-se de que está seco e depois armazene o laser na caixa do kit fornecido.
- Embora o exterior do laser seja resistente a solventes, NUNCA utilize solventes para limpar o laser.
- Não armazene o laser a uma temperatura inferior a -20 °C ou superior a 60 °C.
- Para manter a eficácia do seu trabalho, verifique regularmente o laser para certificar-se de que está bem calibrado.
- As verificações de calibração e outras reparações de manutenção podem ser efectuadas pelos centros de assistência da Stanley.

Resolução de problemas

Não é possível ligar o laser

- Se utilizar baterias AA, certifique-se do seguinte:
 - Cada bateria está instalada correctamente, de acordo com as polaridades (+) e (-) listados no interior do respectivo compartimento.
 - Os contactos das pilhas estão limpos e não apresentam sinais de ferrugem ou corrosão.
 - As baterias são novas, de elevada qualidade e de marca para reduzir a probabilidade de fuga do electrólito.
- Certifique-se de que as baterias AA funcionam correctamente. Em caso de dúvida, coloque baterias novas.
- Certifique-se de que mantém o laser seco.
- Se a unidade do laser aquecer a uma temperatura superior a 50 °C, não é possível ligar a unidade. Se tiver armazenado o laser num local com temperaturas muito elevadas, deixe-o arrefecer. O nível do laser não fica danificado se premir o interruptor de alimentação/bloqueio para o transporte antes de arrefecer à temperatura de funcionamento adequada.

Os raios laser ficam intermitentes

Os lasers são concebidos para nivelamento automático para um ângulo médio de 4° em todas as direcções. Se o laser estiver inclinado ao ponto de não ser possível nivelar o mecanismo interno, os feixes laser começam a piscar, o que significa que o intervalo de inclinação foi excedido. OS RAIOS INTERMITENTES CRIADOS PELO LASER NÃO ESTÃO NEM A NÍVEL NEM A PRUMO E NÃO DEVEM SER UTILIZADOS PARA DETERMINAR OU MARCAR O NÍVEL OU O PRUMO. Tente posicionar o laser numa superfície mais nivelada.

Os feixes laser não param de se mover

O laser é um instrumento de precisão. Por conseguinte, se não estiver posicionado numa superfície estável (e sem movimento), o laser continua a tentar encontrar uma posição nivelada. Se o feixe não parar de se mover, tente colocar o laser numa superfície mais estável. Além disso, certifique-se de que a superfície está relativamente plana e nivelada, para que o laser fique estável.

Assistência e reparação

Nota: A desmontagem do nível do laser irá anular todas as garantias do produto.

Para garantir a SEGURANÇA e a FIABILIDADE do produto, os trabalhos de reparação, manutenção e ajuste devem ser realizados por centros de assistência autorizados. A assistência ou manutenção realizadas por pessoal que não possua as qualificações necessárias pode dar origem a ferimentos. Para localizar o seu centro de assistência da Stanley mais próximo, vá para <http://www.2helpU.com>.

PT Especificações

	FMHT585	FMHT586
Fonte de luz	Diodos laser	
Comprimento de onda do laser	Visível a 630–680 nm	Visível a 510–530 nm
Potência do laser	PRODUTO LASER DE CLASSE 2 \leq 1,3 mW	
Gama de funcionamento	20 m 50 m com Detector	30 m 50 m com Detector
Precisão	\pm 3 mm por 10 m	
Fonte de alimentação eléctrica	4 pilhas AA (1,5 V) alcalinas (6 V CC)	
Temperatura de funcionamento	-10 °C a 50 °C	
Temperatura de armazenamento	-20 °C a 60 °C	
Características ambientais	Resistente à água e à poeira, de acordo com a IP54	

Inhoud

- Laser-informatie
- Veiligheid van de gebruiker
- Veiligheid van de accu
- Batterijen van het type AA plaatsen
- Het montageblok gebruiken
- De laser inschakelen
- Nauwkeurigheid van de laser controleren
- De laser gebruiken
- Onderhoud
- Oplossen van problemen
- Service en reparaties
- Specificaties

Laser-informatie

De kruislijnlasers FMHT77585 en FMHT77586 zijn laserproducten van Klasse 2. De lasers zijn zelf-nivellerend lasergereedschap dat kan worden gebruikt voor horizontale (waterpas) en verticale (loodlijn) uitlijningsprojecten.

Veiligheid van de gebruiker

Veiligheidsrichtlijnen

Onderstaande definities beschrijven de ernst van de gevolgen die met de verschillende signaalwoorden worden aangeduid. Lees de handleiding en let goed op deze symbolen.

 **GEVAAR:** Duidt een dreigende gevaarlijke situatie aan, die, als deze niet wordt vermeden, een ongeluk met dodelijke afloop of ernstig letsel tot gevolg zal hebben.

 **WAARSCHUWING:** Duidt een mogelijk gevaarlijke situatie aan, die, als deze niet wordt vermeden, een ongeluk met dodelijke afloop of ernstig letsel tot gevolg kan hebben.

 **LET OP:** Duidt een mogelijk gevaarlijke situatie aan, die, als deze niet wordt vermeden aan, licht of middelzwaar letsel tot gevolg kan hebben.

KENNISGEVING: Duidt een situatie in de praktijk aan die niet leidt tot persoonlijk letsel, maar, als deze niet wordt vermeden, materiële schade tot gevolg kan hebben.

Als u vragen of opmerkingen hierover hebt of over ander Stanley-gereedschap, ga dan naar <http://www.2helpU.com>.

EG-conformiteitsverklaring



Stanley verklaart hierbij dat het product FMHT77585/FMHT77586 voldoet aan de essentiële eisen en andere bepalingen van Richtlijn 1999/5/EC.

De volledige tekst van de EU-conformiteitsverklaring kan worden aangevraagd bij Stanley Tools, Egide Walschaertsstraat 14-16, 2800 Mechelen, België of is verkrijgbaar op het volgende internet-adres: www.2helpu.com.



WAARSCHUWING:

Lees alle instructies en zorg ervoor dat u ze begrijpt. Wanneer u geen gevolg geeft aan de waarschuwingen en instructies in deze handleiding, kan dat leiden tot ernstig persoonlijk letsel.

BEWAAR DEZE INSTRUCTIES



WAARSCHUWING:

Blootstelling aan laserstralen. Haal de laser-waterpas niet uit elkaar en breng er geen wijzigingen in aan. Het gereedschap bevat geen onderdelen waaraan de gebruiker onderhoud kan uitvoeren. Ernstige verwondingen aan de ogen zouden het gevolg kunnen zijn.



WAARSCHUWING:

Gevaarlijke straling. Gebruik van bedieningsfuncties of de uitvoering van aanpassingen of procedures die niet in deze handleiding worden beschreven, kunnen tot gevaarlijke blootstelling aan straling leiden.

Het label op uw laser kan de volgende symbolen vermelden.

Symbol	Betekenis
V	Volt
mW	Milliwatt
	Laser-waarschuwing
nm	Golflengte in nanometers
2	Klasse 2 Laser

Waarschuingslabels

Voor uw gemak en veiligheid worden de volgende labels op de laser vermeldt.



WAARSCHUWING: De gebruiker moet de instructiehandleiding lezen zodat het risico van letsel wordt beperkt.



WAARSCHUWING: LASER-STRALING. KIJK NIET IN DE STRAAL. Klasse 2 Laser-product.



- **Indien de apparatuur wordt gebruikt op een wijze die niet door de fabrikant is aangegeven, kan de bescherming van de apparatuur worden aangetast.**
- **Werk niet met de laser in explosieve omgevingen, zoals in de aanwezigheid van brandbare vloeistoffen en gassen of brandbaar stof.** Dit gereedschap kan vonken genereren die het stof of de dampen kunnen doen ontbranden.
- **Berg laser-gereedschap dat u niet gebruikt op buiten bereik van kinderen en andere personen die er niet mee kunnen werken.** Lasers zijn gevaarlijk in de handen van onervaren gebruikers.
- **Onderhoud aan het gereedschap MOET worden uitgevoerd door gekwalificeerde reparatiemonteurs.** Wanneer service of onderhoud wordt uitgevoerd door niet-gekwalificeerd personeel kan dat letsel tot gevolg hebben. Zoek het Stanley-servicecentrum bij u in de buurt, ga naar <http://www.2helpU.com>.
- **Kijk niet met behulp van optisch gereedschap, zoals een telescoop naar de laserstraal.** Ernstige verwondingen aan de ogen zouden het gevolg kunnen zijn.
- **Plaats de laser niet ergens waar iemand al dan niet opzettelijk in de laserstraal kan kijken.** Ernstige verwondingen aan de ogen zouden het gevolg kunnen zijn.
- **Plaats de laserstraal niet bij een reflecterend oppervlak dat de laserstraal kan weerkaatsen en in de richting van iemands ogen kan sturen.** Ernstige verwondingen aan de ogen zouden het gevolg kunnen zijn.

- **Schakel het laserapparaat uit wanneer u het niet gebruikt.** Wanneer het laserapparaat aan blijft staan, vergroot dat het risico dat iemand in de laserstraal kijkt.
- **Breng op geen enkele wijze wijzigingen in de laser aan.** Wanneer u wijzigingen in het gereedschap aanbrengt, kan dat leiden tot gevaarlijke blootstelling aan laserstraling.
- **Werk niet met het laserapparaat in de buurt van kinderen en laat niet kinderen het laserapparaat bedienen.** Ernstige verwondingen aan de ogen kunnen hiervan het gevolg zijn.
- **Verwijder geen waarschuingslabels en maak ze niet onleesbaar.** Als labels worden verwijderd, kan de gebruiker of kunnen anderen zichzelf onbedoeld blootstellen aan straling.
- **Plaats het laserapparaat stevig op een waterpas oppervlak.** Als het laserapparaat valt, kan dat beschadiging van het apparaat of ernstig letsel tot gevolg hebben.

Persoonlijke veiligheid

- **Blijf alert, kijk wat u doet en gebruik uw gezond verstand wanneer u met dit laserapparaat werkt.** Gebruik de laser niet wanneer u moe bent of onder invloed van verdovende middelen, alcohol of medicatie. Een ogenblik van onoplettendheid tijdens het werken met laserproducten kan leiden tot ernstig persoonlijk letsel.
- **Gebruik een uitrusting voor persoonlijke bescherming.** Draag altijd oogbescherming. Afhankelijk van de werkomstandigheden zal het dragen van een uitrusting voor persoonlijke bescherming, zoals een stofmasker, antislip veiligheidsschoenen, een helm en gehoorbescherming de kans op persoonlijk letsel verkleinen.

Gebruik en verzorging van het gereedschap

- **Gebruik de laser niet als de schakelaar PowerTransport Lock niet goed werkt.** Gereedschap dat niet kan worden bediend met de aan/uit-schakelaar is gevaarlijk en moet worden gerepareerd.
- **Volg de instructies in het gedeelte Onderhoud in deze handleiding.** Het gebruik van niet-goedgekeurde onderdelen of het niet opvolgen van de instructies in **Onderhoud** kan het risico van een elektrische schok of van letsel doen ontstaan.

Veiligheid van de batterijen



WAARSCHUWING:

Batterijen kunnen exploderen of lekken en kunnen letsel of brand veroorzaken. Beperk het risico door:

- *Nauwgezet gevolgd te geven aan alle instructies en waarschuwingen op het label van de batterij en de verpakking.*
- *Batterijen altijd op juiste wijze in te zetten en daarbij op de polariteit te letten (+ en -), volg de markeringen op de batterij en de apparatuur.*
- *Niet de polen van de batterij kort te sluiten.*
- *Niet niet-oplaadbare batterijen op te laden.*
- *Niet oude en nieuwe batterijen door elkaar te gebruiken. Alle batterijen tegelijkertijd te vervangen door nieuwe batterijen van hetzelfde merk en type.*
- *Lege batterijen onmiddellijk uit te nemen en volgens lokaal geldende voorschriften weg te doen.*
- *Niet batterijen in het vuur te gooien.*
- *Batterijen buiten bereik van kinderen te houden.*
- *Batterijen uit te nemen wanneer het toestel niet in gebruik is.*

Batterijen van het type AA plaatsen

Plaats nieuwe AA-batterijen in de laser FMHT77585 of FMHT77585.

1. Draai de laser ondersteboven.
2. Open op de laser de grendel van de afdekking van het batterijvak (Afbeelding **B** ①).
3. Plaats vier nieuwe AA-batterijen van een goed merk, en let er daarbij op dat u de zijde + en - van de batterijen plaatst zoals wordt aangeduid aan de binnenzijde van het batterijvak (Afbeelding **B** ②).
4. Duw de afdekking van het batterijvak omlaag tot het op z'n plaats klikt (Afbeelding **B** ③).
5. Schuif de schakelaar Power/Transport Lock naar rechts naar de stand Unlocked/ON (Afbeelding **A** ⑦).

6. Let erop dat op het toetsenblok (Afbeelding **A** ④) **groen** is (> 5%). Als **rood** is, betekent dat dat het batterijniveau lager is dan 5%.

- De laser zal misschien nog wel enige tijd blijven werken terwijl het vermogen van de batterijen afneemt, maar de laserlijnen zullen snel minder krachtig worden.
- Wanneer u verse batterijen hebt geplaatst en de laser weer hebt ingeschakeld (ON), zullen de laserlijnen weer heel helder zijn.

7. Schuif, wanneer de laser niet in gebruik is, de schakelaar Power/Transport Lock naar LINKS in de stand Locked/OFF (Afbeelding **A** ⑥) en spaar de batterijen.

De laser inschakelen

1. Plaats de laser op een glad, vlak en recht oppervlak.
2. Schuif de schakelaar Power/Transport Lock naar rechts naar de stand Unlocked/ON (Afbeelding **A** ⑦).
3. Druk, zoals wordt getoond in Afbeelding **A** ②, eenmaal op  voor de horizontale laserlijn, een tweede keer voor een verticale laserlijn, een derde keer voor een horizontale lijn en een verticale lijn.
4. Controleer de laserstralen. Het laserapparaat is zo ontworpen dat het zichzelf waterpas stelt. Als het laserapparaat zo schuin staat dat het zichzelf niet waterpas kan stellen (> 4°), knipperen de laserstralen steeds twee keer en knippert  voortdurend op het toetsenblok (Afbeelding **A** ③).
5. Als de laserstralen knipperen, staat het laserapparaat niet waterpas (of loodrecht) en mag NIET WORDEN GEBRUIKT voor het bepalen of markeren van een lijn waterpas of loodrecht. Zet de laser opnieuw goed neer op een oppervlak dat waterpas is.
6. Test de stand Puls door op  op het toetsenblok te drukken.  zal oplichten op het toetsenblok (Afbeelding **A** ⑤) en de laserstralen zullen lichter zijn, en dat komt omdat ze op een zeer hoge snelheid knipperen. U gebruikt de stand Puls alleen met een detector zodat u de laserstralen over een grote afstand kunt projecteren.

7. Als EEN van de volgende verklaringen WAAR is, ga dan verder met de instructies voor **Nauwkeurigheid van de laser controleren** EN GEBRUIK DAARNA PAS DE LASER voor een project.

- Dit is de **eerste maal dat u de laser gebruikt** (in het geval dat de laser blootgesteld is geweest aan extreme temperaturen).
- De laser is **al enige tijd niet op nauwkeurigheid gecontroleerd**.
- De laser is misschien **gevallen**.

4. Druk eenmaal op  zodat een horizontale lijn wordt weergegeven.

5. Markeer twee punten (P1 en P2) op een afstand van ten minste 9m (30') van elkaar over de lengte van de horizontale laserlijn op de wand.

6. Plaats nu de laser aan het andere uiteinde van de wand en lijn de horizontale lijn van de laser uit met punt P2 (Afbeelding  ②).

7. Markeer punt P3 op de laserlijn bij punt P1.

8. Meet de verticale afstand tussen P1 en P3.

9. Als uw meting groter is dan de **toegestane afstand tussen P1 & P3** voor de bijbehorende **Afstand tussen P1 & P2** in de volgende tabel, moet de laser worden nagezien in een officieel servicecentrum.

Afstand tussen P1 & P2	Toegestane afstand Tussen P1 en P3
9m (30')	6mm (1/4")
12m (40')	8mm (5/16")
15m (50')	10mm (13/32")

NL Nauwkeurigheid van de laser controleren

Het lasergereedschap wordt in de fabriek verzegeld en gekalibreerd. U wordt geadviseerd de nauwkeurigheid te controleren **voordat u de laser voor de eerste keer gebruikt** (in het geval dat de laser blootgesteld is geweest aan extreme temperaturen) en daarna regelmatig de nauwkeurigheid van uw werk te controleren. Volg deze richtlijnen, wanneer u een van de nauwkeurigheidscodes in deze handleiding uitvoert:

- Gebruik een zo groot mogelijke ruimte/afstand, dicht bij de werkafstand. Hoe groter de ruimte/afstand, des te gemakkelijker is het de nauwkeurigheid van de laser te meten.
- Plaats de laser op een glad, vlak, stabiel oppervlak dat in beide richtingen waterpas is.
- Markeer het middelpunt van de laserstraal.

Nauwkeurigheid van de horizontale lijn - Waterpas

Voor het controleren van de waterpasmeting van de horizontale lijn van de laser is een vlak verticaal oppervlak nodig van tenminste 9m (30') breed.

1. Plaats een statief bij een uiteinde van de muur (Afbeelding  ①).

2. Plaats de laser op een statief en schroef de knop met schroefdraad op het statief in de opening op de laser.

3. Schuif de Power/Transport vergrendeling schakelaar naar rechts om de laser AAN te zetten (Afbeelding  ③).

Nauwkeurigheid van de horizontale lijn - Kanteling

Voor het controleren van de kanteling van de horizontale lijn van de laser is een vlak verticaal oppervlak nodig van tenminste 9m (30') breed.

1. Plaats het statief zoals afgebeeld in afbeelding  ①, welke:

- In het midden van de muur staat (D 1/2).
- Voor de muur staat op een afstand van de halve lengte van de muur (D 1/2).

2. Plaats de laser op een statief en schroef de knop met schroefdraad op het statief in de opening op de laser.

3. Schuif de Power/Transport vergrendeling schakelaar naar rechts om de laser AAN te zetten (Afbeelding  ③).

4. Druk  3 maal zodat een horizontale en een verticale lijn worden weergegeven.

5. Richt de verticale lijn van de laser op de eerste hoek of het eerste referentiepunt (Afbeelding  ⑤).

6. Meet de helft van de afstand over de wand (D1/2).

7. Markeer punt P1 waar de horizontale laserlijn het punt halverwege kruist (D1/2).
8. Draai het statief zodat de verticale laserlijn op de andere hoek of referentiepunt staat gericht (Afbeelding E ②).
9. Markeer punt P2 waar de horizontale laserlijn het punt halverwege kruist (D1/2).
10. Meet de verticale afstand tussen punten P1 en P2 (Afbeelding E ③).
11. Als de meting groter is dan de **toegestane tussen P1 & P2** voor de bijbehorende **Afstand (D1)** in de volgende tabel, moet de laser worden nagezien in een officieel servicecentrum.

Afstand (D1)	Toegestane afstand Tussen P1 en P2
9m (30')	3mm (1/8")
12m (40')	4mm (5/32")
15m (50')	5mm (7/32")

Nauwkeurigheid van verticale lijn - Loodlijn

Controleren dat de verticale lijn van de laser loodrecht is.

1. Meet de hoogte van een deurpost (of een referentiepunt op het plafond) voor hoogte D1 (Afbeelding F ①).
2. Plaats de laser op de vloer tegenover de deurpost, (Afbeelding F ①).
3. Schuif de Power/Transport vergrendeling schakelaar naar rechts om de laser AAN te zetten (Afbeelding A ⑦).
4. Druk tweemaal op ⑤ zodat een verticale lijn wordt weergegeven.
5. Richt de verticale lijn van de laser op de deurpost of het referentiepunt op het plafond.
6. Markeer punt P1 waar de verticale laserlijn de hoogte van de deurpost kruist.
7. Meet afstand D1 vanaf waar de laserstraal de vloer raakt, markeer daar punt P2.
8. Meet afstand D1 vanaf P2 en markeer daar punt P3.
9. Verplaats de laser naar de tegenovergestelde zijde van punt P3 en richt de verticale lijn van de laser op punt P2 (Afbeelding F ②).
10. Zet de verticale lijn van de laser op één lijn met punten P2 en P3 op de vloer, markeer punt P4 boven de deurpost.

11. Meet de afstand tussen punten P1 en P4 (Afbeelding F ③).

12. Als de meting groter is dan de **toegestane afstand tussen P1 & P4** voor de bijbehorende **Verticale Afstand (D1)** in de volgende tabel, moet de laser worden nagezien in een officieel servicecentrum.

Hoogte van verticale afstand (D1)	Toegestane afstand Tussen P1 en P4
2,5m (8')	1,5mm (1/16")
5m (16')	3,0mm (1/8")
6m (20')	3,6mm (9/64")
9m (30')	5,5mm (9/32")

De laser gebruiken

Bedieningstips

- Markeer altijd het middelpunt van de straal die door de laser wordt geprojecteerd.
- Extreme temperatuurwisselingen kunnen leiden tot beweging van interne onderdelen en dat kan de nauwkeurigheid nadelig beïnvloeden. Controleer de nauwkeurigheid vaak tijdens uw werkzaamheden.
- Als de laser is gevallen, controleer dan vooral altijd de kalibratie.
- Zolang de laser goed is gekalibreerd, stelt de laser zichzelf waterpas. Iedere laser wordt in de fabriek zo gekalibreerd dat waterpas wordt gevonden zolang het apparaat maar op een vlak oppervlak wordt geplaatst dat niet meer dan gemiddeld $\pm 4^\circ$ van het waterpaspunt is verwijderd. Handmatige aanpassingen zijn niet nodig.
- Gebruik de laser op een glad, vlak en recht oppervlak.

De laser uitschakelen

Schuif de schakelaar Power/Transport Lock naar de stand OFF/Locked (Afbeelding A ⑥) wanneer de laser niet in gebruik is. Staat de schakelaar niet in de vergrendelde positie (Locked), dan wordt het laser-apparaat niet uitgeschakeld.

De laser gebruiken met accessoires



WAARSCHUWING:

Accessoires die niet worden aangeboden door Stanley, zijn niet met deze laser getest, en daarom kan het gebruik van dergelijke accessoires met deze laser gevaarlijk zijn.

Gebruik alleen Stanley-accessoires die voor gebruik met dit model worden aanbevolen. Accessoires die misschien geschikt zijn voor de ene laser, kunnen gevaarlijk zijn wanneer ze op een andere laser worden gebruikt.

De onderzijde van de laser is voorzien van een 1/4-20 en een 5/8-11 inwendige schroefdraad (Afbelding **B**) voor gebruik met nu en in de toekomst verkrijgbare Stanley-accessoires. Gebruik alleen Stanley-accessoires die voor gebruik met deze laser worden opgegeven. Volg de aanwijzingen die bij het accessoire worden geleverd.

Aanbevolen accessoires voor gebruik met deze laser zijn tegen meerprijs verkrijgbaar bij de dealer of het officiële servicecentrum bij u in de buurt. Heeft u hulp nodig bij het vinden van een accessoire, neem dan contact op met het Stanley-servicecentrum bij u in de buurt of ga naar de website: <http://www.2helpU.com>.

De L-vormige beugel gebruiken

De L-vormige beugel kan worden gebruikt met de laser FMHT77585/ FMHT77586 (Afbelding **B**). De L-vormige beugel heeft een schroefdraad (man) van 1/4-20 waarop u de laser kunt bevestigen, en magneten, en een sleutelgat-vormig gat waaraan de laser aan een wand kan worden gehangen.

Onderhoud

- Wanneer u de laser niet meer gebruikt, maak dan de externe onderdelen ervan schoon met een vochtige doek, veeg vervolgens het apparaat droog met een droge doek en berg het vervolgens op in de meegeleverde gereedschapsdoos.
- De externe onderdelen van de laser zijn wel bestand tegen oplosmiddelen, maar u mag de laser NOOIT met dergelijke middelen schoonmaken.
- Berg het laserapparaat niet op bij temperaturen lager dan -20 °C of hoger dan 60 °C.
- Zorg ervoor dat u nauwkeurig werk kunt blijven leveren, controleer regelmatig de kalibratie van de laser.

- Controles van de kalibratie en andere onderhoudswerkzaamheden kunnen ook door Stanley-servicecentra worden uitgevoerd.

Oplossen van problemen

De laser kan niet worden ingeschakeld

- Worden AA-batterijen gebruikt, controleer dan:
 - Dat elke batterij goed is geplaatst, volgens de (+) en (-) die aan de binnenzijde van het batterijvak wordt vermeld.
 - Dat de contacten van de batterijen schoon zijn en vrij van roest of corrosie.
 - Dat de batterijen nieuw zijn en van een goed merk, zodat de kans van lekkage van de batterijen wordt beperkt.
- Controleer dat de AA-batterijen in goede werkende staat zijn. Als u hierover twijfelt, probeer dan of het apparaat beter werkt met nieuwe batterijen.
- Let er vooral op dat de laser droog blijft.
- Als het laser-apparaat warmer wordt dan 50 °C, kan het niet worden ingeschakeld. Als het laser-apparaat is opgeborgen bij extreem hoge temperaturen, laat het dan afkoelen. De laser-waterpas zal niet beschadigd raken wanneer u de schakelaar Power/Transport Lock bedient voordat u het apparaat tot de juiste laatste temperatuur laat afkoelen.

De laserstraal knippert

De lasers zijn ontworpen om zichzelf waterpas af te stellen tot op gemiddeld 4° in alle richtingen. Als de laser zo ver wordt gekanteld dat het interne mechanisme zichzelf niet waterpas kan afstellen, zullen de laserstralen knippen ten teken dat het kantelbereik is overschreden. **ALS DE LASERSTRALEN KNIPPEN, IS DE LASER NIET WATERPAS OF LOODRECHT EN MAG NIET WORDEN GEBRUIKT VOOR HET BEPALEN OF MAREKEREN VAN EEN LIJN WATERPAS OF LOODRECHT.** Zet de laser opnieuw goed neer op een oppervlak dat beter waterpas is.

De laserstralen blijven in beweging

De laser is precisie-instrument. Daarom zal de laser, als het apparaat niet op een stabiel (en stilstaand) oppervlak is geplaatst, blijven proberen het waterpaspunt te vinden. Blijf de straal in beweging, plaats de laser dan op een stabiel oppervlak. Controleer ook dat het oppervlak betrekkelijk vlak en recht is, zodat de laser stabiel staat.

Service en reparaties

Opmerking: Wanneer de laser wordt gedemonteerd, komen alle garanties op het product te vervallen.

De VEILIGHEID en BETROUWBAARHEID van het product kunnen alleen worden gegarandeerd wanneer reparaties, onderhoudswerkzaamheden en afstellingen worden uitgevoerd door officiële servicecentra. Wanneer service of onderhoud wordt uitgevoerd door niet-gekwalificeerd personeel kan een risico van letsel ontstaan. Zoek het Stanley-servicecentrum bij u in de buurt, ga naar <http://www.2helpU.com>

NL

Specificaties

	FMHT585	FMHT586
Lichtbron	Laser-diodes	
Laser-golflengte	630–680 nm zichtbaar	510–530 nm zichtbaar
Laser-vermogen	≤1,3 mW KLASSE 2 LASERPRODUCT	
Werkbereik	20 m 50 m met Detector	30 m 50 m met Detector
Nauwkeurigheid	± 3 mm per 10 m	
Voedingsbron	4 AA Alkaline (1,5 V)-batterijen (6 V DC)	
Bedrijfstemperatuur	-10°C tot 50°C (14°F tot 122°F)	
Opslagtemperatuur	-20°C tot 60°C (-5°F tot 140°F)	
Milieu	Water- & stofbestendig volgens IP54	

Indhold

- Laserinformation
- Brugsikkerhed
- Batterisikkerhed
- Isætning af AA-batterier
- Brug af monteringsblok
- Sådan tændes laseren
- Kontrol af laserpræcision
- Brug af laseren
- Vedligeholdelse
- Fejlsøgning
- Service og reparationer
- Specifikationer

DK

Laserinformation

FMHT77585 og FMHT77586 Cross Line lasere er laserprodukter fra klasse 2. Laserenhederne er selvnivellerende laserværktøj, som kan anvendes til horisontale (vater) og vertikale (lod) tilpasningsprojekter.

Brugsikkerhed

Retningslinjer for sikkerhed

De nedenstående definitioner beskriver sikkerhedsniveauet for hver enkelt signalford. Læs venligst vejledningen og vær opmærksom på disse symboler.

 **FARE:** Indikerer en yderst farlig situation, som kan forårsage alvorlige kvæstelser eller ulykker med dødelig udgang, hvis de ikke undgås.

 **ADVARSEL:** Indikerer en potentiel farlig situation, som kan forårsage alvorlige kvæstelser eller ulykker med dødelig udgang, hvis den ikke undgås.

 **FORSIGTIG:** Indikerer en potentiel farlig situation, som kan forårsage mindre alvorlige eller moderate kvæstelser, hvis den ikke undgås.

BEMÆRK: Indikerer anvendelser, som ikke medfører kvæstelser, men kan forårsage materielle skader, hvis disse ikke undgås.

Hvis du har spørgsmål i forbindelse med dette eller andre Stanley værktøj, så besøg <http://www.2helpu.com>.

EF-overensstemmelseserklæring



Stanley erklærer hermed, at produktet FMHT77585/FMHT77586 er i overensstemmelse med de væsentlige krav og alle andre bestemmelser i direktiv 1999/5/EC.

Den fulde ordlyd af EU Overensstemmelseserklæringen kan rekvireres hos Stanley Tools, Egide Walschaertsstraat 14-16, 2800 Mechelen, Belgien eller kan findes på følgende internetadresse: www.2helpu.com.



ADVARSEL:

Læs og forstå alle instruktioner. Hvis advarselerne og instruktionerne i denne vejledning ikke følges, er der fare for alvorlige personlige kvæstelser.

OPBEVAR DISSE INSTRUKTIONER



ADVARSEL:

Eksponering af laserstrålinger. Laserværktøjet må ikke adskilles eller modificeres. Der findes ingen dele inden i apparatet, som brugeren kan reparere. Det kan medføre alvorlige øjenskader.



ADVARSEL:

Farlig stråling. Brug af andre kontroller eller justeringer eller udførelse af andre procedurer end dem, der beskrives her, kan resultere i farlig stråling.

På etiketten på din laser findes muligvis følgende symboler.

Symbol	Betydning
V	Volt
mW	Milliwatt
	Laseradvarsel
nm	Bølgelængde i nanometer
2	Laser fra klasse 2

Advarselsetiketter

For din bekvemmelighed og sikkerhed er der påsat følgende etiket på din laser.



ADVARSEL: For at reducere risikoen for kvæstelser, bør brugeren læse brugervejledningen.



ADVARSEL: LASERSTRÅLING. SE IKKE DIREKTE IND I STRÅLEN. Laserprodukt fra klasse 2.



- Hvis udstyret anvendes på en måde, der ikke er specificeret af fabrikanten, kan den beskyttelse, udstyret stiller, blive forringet.
- Brug ikke laseren i områder med eksplosionsfare som f.eks. nær letantændelige væsker, gasser eller støv. Dette værktøj kan danne gnister, som kan antænde støv eller dampe.
- Opbevar laseren uden for børns eller andre uøvede persons rækkevidde, når den ikke er i brug. Lasere er farlige i hænderne på uøvede brugere.
- Servicering af værktøj SKAL skal udføres af kvalificeret reparationspersonale. Servicering eller vedligeholdelse udført af ukvalificeret personale kan medføre kvæstelser. Besøg <http://www.2helpU.com> for at finde en Stanley servicefilial i nærheden.
- BRUG IKKE optiske værktøjer som f.eks. et teleskop eller linser til at se ind i laserstrålen. Det kan medføre alvorlige øjenskader.
- Laseren må ikke placeres i en position, som udgør at uvedkommende med eller uden forsæt kigger ind i laserstrålen. Det kan medføre alvorlige øjenskader.
- Laseren må ikke bringes i nærheden af en reflekterende overflade, som forårsager at laserstrålen reflekteres hen mod uvedkommende persons øjne. Det kan medføre alvorlige øjenskader.
- Sluk for laseren, når den ikke er i brug. Faren for at se ind i laserstrålen forøges, så længe den er tændt.
- Laseren må på ingen måde modificeres. Modificering af værktøjet kan resultere i farlig laserstråling.
- Laseren må ikke anvendes i nærheden af børn, og lad ikke børn bruge laseren. Det kan medføre alvorlige øjenskader.
- Fjern eller overdæk ikke advarselsetiketter. Hvis etiketterne fjernes, kan brugeren eller andre uvedkommende personer udsættes for utilsigtet stråling.

- Placér laseren sikkert på en jævn overflade. Hvis laseren falder ned, kan det medføre beskadigelse af laseren eller alvorlige kvæstelser.

Personlig sikkerhed

- Vær opmærksom, hold øje med hvad du gør, og brug almindelig sund fornuft, når du anvender et laseren. Brug ikke laseren, når du er træt eller påvirket af stoffer, alkohol eller medicin. Et øjeblikks uopmærksomhed under betjening af laseren kan forårsage alvorlige personskader.
- Anvend personligt beskyttelsesudstyr. Anvend altid øjenbeskyttelse. Alt efter arbejdsforholdene skal der bæres beskyttelsesudstyr så som støvmaske, skridsikre sko, hård hjelm og høreværn, hvilket reducerer faren for kvæstelser.

DK

Brug og vedligeholdelse af værktøj

- Laseren må ikke anvendes, hvis tænd/sluk/transportiås-kontakten ikke kan tænde eller slukke for laseren. Ethvert værktøj, der ikke kan kontrolleres med kontakten, er farligt og skal repareres.
- Følg instruktionerne i afsnittet **Vedligeholdelse** i denne vejledning. Brug af uautoriserede dele eller hvis instruktionerne under **Vedligeholdelse** ikke læses, er der fare elektrisk stød eller kvæstelser.

Batterisikkerhed



ADVARSEL:

Batterier kan eksplodere eller lække og forårsage kvæstelser eller brand. Overhold følgende for at formindske denne fare:

- Følg omhyggeligt alle instruktioner og advarsler på batterietiketten og -emballagen.
- Batterier skal altid sættes korrekt mhp. polariteten (+ og -), iht. markeringerne på batteriet og udstyret.
- Kortslut ikke batteripoler.
- Oplad ikke engangs-batterier.
- Bland ikke gamle batterier med nye. Udsift alle batterier med nye batterier af samme mærke og type samtidigt.
- Tag alle brugte batterier ud med det samme og bortskaf dem iht. bestemmelserne.
- Udsæt ikke batterier for ild.
- Batterierne skal være uden for børns rækkevidde.

- Fjern batterierne, når apparatet ikke er i brug.

Isætning af AA-batterier

Isæt nye AA-batterier i FMHT77585 eller FMHT77586 laseren.

1. Vend laseren på hovedet.
2. Løft lasken op på laseren for at åbne batterirummets dæksel (ill. (B) ①).
3. Isæt fire nye mærkevare AA batterier af høj kvalitet og sørg for at placere - og + enderne for hvert batteri i overensstemmelse med markeringerne inden i batterirummet (ill. (B) ②).
4. Skub batterirummets dæksel nedad, indtil det går i indgreb (ill. (B) ③).
5. Skub tænd/sluk/transportlås-kontakten til højre hen mod afspærring/ON-positionen (ill. (A) ⑦).
6. På tastaturet (ill. (A) ④) skal du sørge for, at (A) er grøn (> 5%). Hvis (A) er rød, betyder dette, at batteriniveauet er under 5%.
 - Laseren fungerer endnu et kort stykke tid, mens batteriets opladning aftager og laserlinjerne hurtigt mister deres styrke.
 - Efter der er isat nye batterier, og laseren slås ON igen, vender laserlinjerne tilbage til fuld lysstyrke.

7. Når laseren ikke er i brug, skal du skubbe tænd/sluk/transportlås-kontakten til VENSTRE til låst/OFF-position (ill. (A) ⑥) for at spare batteristrom.

Sådan tændes laseren

1. Placér laseren på en glat, plan, jævn overflade.
2. Skub tænd/sluk/transportlås-kontakten til højre hen mod afspærring/ON-positionen (ill. (A) ⑦).
3. Som vist på ill. (A) ② skal du trykke på (C) én gang for at vise en horisontalt laserlinje, en anden gang for at vise en vertikal laserlinje, en tredje gang for at vise en horisontal linje og en vertikal linje.
4. Kontrollér laserstrålerne. Laseren er konstrueret til selvnivellering. Hvis laseren er vipet så meget, at den ikke kan selvnivellere (> 4°), blinker laserstrålerne kontinuerligt to gange, og (A) blinker konstant på tastaturet (ill. (A) ③).

5. Hvis laserstrålerne blinker, er laseren ikke i vater (eller i lod) og SKAL IKKE ANVENDES til bestemmelse eller markering i vater eller lod. Placér laseren igen på en jævn overflade.
6. Tryk på (A) på tastaturet for at teste pulstilstanden. (A) lyser på tastaturet (ill. (A) ⑤) og laserstrålerne ser lysere ud, eftersom de blinker ved en meget hurtig hastighed. Du vil kun bruge pulstilstand med en detektor for at projicere laserstrålerne i lang rækkevidde.
7. Hvis NOGLE af følgende konstateringer er SANDE, skal der fortsættes med instruktionerne for **Kontrol af laserpræcision** INDEN LASEREN ANVENDES til et projekt.
 - Dette er **første gang du anvender laseren** (i tilfælde af at laseren er blevet udsat for ekstremt høje temperaturer).
 - Laseren er **ikke blevet kontrolleret for præcision i et stykke tid**.
 - Laseren er muligvis **styret ned**.

Kontrol af laserpræcision



Laserværktøjet er tætnet og kalibreret på fabrikken. Det anbefales, at du udfører en præcisionskontrol **inden brug af laseren den første gang** (i tilfælde af at laseren blev udsat for ekstremt høje temperaturer) og derefter regelmæssigt for at sikre præcisionen af dit arbejde. Når der udføres præcisionskontroller, som er nævnt i denne vejledning, skal disse retningslinjer følges:

- Brug det/den størst mulige område/afstand, der er tæt på den afstand, som værktøjet vil blive anvendt på. Jo større området/afstanden er, jo lettere bliver det at måle laserens præcision.
- Placér laseren på en glat, jævn og stabil overflade, som er i vater i begge retninger.
- Markér midten af laserstrålen.

Horisontal linjepræcision - Vater

Kontrol af vater for laserens horisontale linje kræver en flad vertikal overflade med en bredde på mindst 9 m (30').









1. Placer et stativ i den ene ende af væggen (ill. (D) ①).
2. Anbring laseren på stativet, og skru den gevindskårne knap på stativet ind i hun-gevindet på laseren.
3. Skub laserens tænd/sluk/transportlås-kontakt til højre for at slå laseren ON (ill. (A) ⑦).



- Tryk  en gang for at få vist en horisontal linje.
- Markér to punkter (P1 og P2) mindst 9 m (30') væk langs længden af laserens horisontale linje på væggen.
- Placér laseren ved den anden ende af væggen og udret laserens horisontale linje med punkt P2 (ill.  ).
- Markér punkt P3 på laserlinjen nær punkt P1.
- Mål den vertikale distance mellem punkt P1 og P3.
- Hvis din måling er større end **Tilladt afstand mellem punkt P1 & P3** for den tilsvarende **Afstand mellem P1 & P2** følgende skema, skal laseren serviceres hos et autoriseret servicecenter.

Afstand (D1)	Tilladt afstand mellem P1 og P2
9 m (30')	3 mm (1/8")
12 m (40')	4 mm (5/32")
15 m (50')	5 mm (7/32")

Horisontal linjæræcision - Lod

Kontrol af hældningen af laserens horisontale linje kræver en flad vertikal overflade med en bredde på mindst 9 m (30').











- Anbring et stativ som vist på ill. , som er:
 - I midten af væggen (D 1/2).
 - Foran væggen ved en afstand, som er halvdelen af væggen (D 1/2).
- Anbring laseren på stativet, og skru den gevindskårne knap på stativet ind i hun-gevindtet på laseren.
- Skub laserens tænd/sluk/transportlås-kontakt til højre for at slå laseren ON (ill.  ).
- Tryk  3 gange for at få vist en horisontal linje og en vertikal linje.
- Ret laserens vertikale linje mod det første hjørne eller referencepunkt (ill.  ).
- Mål halvdelen af afstanden på tværs af væggen (D1/2).
- Der hvor den horisontale laserlinje krydser halvvejspunktet (D1/2), skal punkt P1 markeres.
- Drej stativet, så laserens vertikale linje rettes mod et andet hjørne eller referencepunkt (ill.  ).
- Der hvor den horisontale laserlinje krydser halvvejspunktet (D1/2), skal punkt P2 markeres.

- Mål den vertikale afstand mellem P1 og P2 (ill.  ).
- Hvis din måling er større end **Tilladt afstand mellem punkt P1 & P2** for den tilsvarende **Afstand (D1)** i følgende skema, skal laseren serviceres hos et autoriseret servicecenter.

Afstand (D1)	Tilladt afstand Mellem P1 og P2
9 m (30')	3mm (1/8")
12 m (40')	4mm (5/32")
15 m (50')	5mm (7/32")

Vertikale linjæræcision - lod

Kontrol af, om laserens vertikale linje er i lod.

- Mål højden af dørkarmen (eller et referencepunkt i loftet) for at finde højden D1 (ill.  ).
- Anbring laseren på gulvet over for dørkarmen, (ill.  ).
- Skub laserens tænd/sluk/transportlås-kontakt til højre for at slå laseren ON (ill.  ).
- Tryk  to gange for at få vist en vertikal linje.
- Ret laserens vertikale linje mod dørkarmen eller referencepunktet i loftet.
- Hvor laserens vertikale linje møder højden af dørkarmen, skal P1 markeres.
- Fra hvor laserstrålen rammer gulvet, skal D1-afstanden måles og markeres som punkt P2.
- Fra P2 skal D1-afstanden måles og markeres som punkt P3.
- Flyt laseren til den modsatte side af punkt P3, og ret laserens vertikale linje mod punkt P2 (ill.  ).
- Niveller laserens vertikale linje med punkt P2 og P3 på gulvet, og marker punkt P4 over dørkarmen.
- Mål afstanden mellem P1 og P4 (ill.  ).

DK

- 12.** Hvis din måling er større end **Tilladt afstand mellem punkt P1 & P4** for den tilsvarende **Vertikal afstand (D1)** i følgende skema, skal laseren serviceres hos et autoriseret servicecenter.

Højde af vertikal afstand (D1)	Tilladt afstand Mellem P1 og P4
2,5 m (8')	1,5mm (1/16")
5m (16')	3,0mm (1/8")
6 m (20')	3,6mm (9/64")
9m (30')	5,5mm (9/32")

Brug af laseren

Betjeningsstips

- Markér altid midten af strålen, som laseren danner.
- Ekstreme temperaturændringer kan forårsage at indvendige dele bevæger sig, hvilket har indflydelse på præcisionen. Kontrollér præcisionen ofte under arbejdet.
- Hvis laseren falder ned på gulvet, skal du kontrollere, at den stadig er kalibreret.
- Så længe laseren er kalibreret korrekt, er den selvnivellerende. Hver laser er kalibreret på fabrikken til at finde vater, så længe den er positioneret på en flad overflade inden for ca. ± 4° ift. vater. Det er ikke nødvendigt med manuelle justeringer.
- Brug laseren på en glat, plan, jævn overflade.

Sådan slukkes laseren

Skub tænd/sluk/transportlås-kontakten hen på OFF/låsepositionen (ill. **A** **B**), når laseren ikke er i brug. Hvis kontakten ikke er placeret i den låste position, slukkes laseren ikke.

Brug af laseren med tilbehør



ADVARSEL:

Siden andet tilbehør end det, der tilbydes af Stanley, ikke er blevet afprøvet med denne laser, kan brug af sådant tilbehør med denne laser være farligt.

Brug kun Stanley tilbehør, som er anbefalet til brug med denne model. Tilbehør, der kan være velegnet til en laser, kan skabe risiko for personskade, når det bruges med en anden laser.

Bunden af laseren er udstyret med 1/4-20 og 5/8-11 hungevind (ill. **B**), som passer til aktuelt eller nyt Stanley tilbehør. Brug kun Stanley tilbehør, som er specificeret til brug med denne laser. Følg vejledningen der følger med tilbehøret.

Anbefalet tilbehør til brug med denne laser kan købes hos din lokale forhandler eller autoriserede servicecenter. Hvis du har brug for hjælp med at finde tilbehør, bedes du kontakte Stanley servicecenteret, eller besøge vores websted: <http://www.2helpU.com>.

Brug af L-beslag

L-beslaget kan bruges med FMHT77585/FMHT77586 laseren (ill. **B**). L-beslaget har et 1/4-20 hangevind, som laseren kan sættes på, samt magneter og et nøglehul til at hænge laseren fra en væg.

Vedligeholdelse

- Når laseren ikke er i brug, skal de udvendige dele rengøres med en fugtig klud, laseren skal tørres af med en blød, tør klud - vær sikker på at den er tør - og derefter skal den deponeres i den medleverede kasse.
- Selvom laserens ydre er modstandsdygtig over for opløsningsmidler, må der ALDRIG anvendes opløsningsmidler til at rengøre laseren.
- Undlad at opbevare laseren ved temperaturer på under -20°C (-5°F) eller over 60°C (140°F).
- For at bibeholde nøjagtigheden af dit arbejde, skal laseren kontrolleres regelmæssigt for at sikre, at den er kalibreret korrekt.
- Kalibreringskontroller og andre vedligeholdelsesreparationer kan udføres af Stanley-servicecentre.

Fejlsøgning

Laseren tænder ikke

- Hvis der anvendes AA batterier, skal du kontrollere om:
 - Hver batteri er isat korrekt i overensstemmelse med (+) og (-) mærkerne inden i batterirummet.
 - Batterikontakterne er rene og uden rust eller korrosion.
 - Batterierne er nye mærkebatterier af høj kvalitet for at reducere risikoen for at batterierne lækker.
- Kontrollér at AA batterier er i korrekt stand. Hvis du er i tvivl, så sæt nye batterier i.
- Vær sikker på at laseren er tør.
- Hvis laserenheden er opvarmet til over 50 °C (120 °F), kan den ikke TÆNDES. Hvis laseren har været opbevaret under ekstremt høje temperaturer, så giv den tid til at køle af. Lasernivelleringen beskadiges ikke ved at anvende tænd/sluk/transportlåse-kontakten inden afkølingen til korrekt driftstemperatur.

Laserstrålen blinker

Laseren er konstrueret til at være selvnivellerende op til ca. 4° i alle retninger. Hvis laseren er vippec så meget, at den interne mekanisme ikke kan stille sig selv i vater, vil laseren blinke, hvilket indikerer at hældningsområdet er blevet overskredet. **LASERSTRÅLERNE BLINKER, NÅR DEN IKKE ER I VATER ELLER I LOD, OG IKKE SKAL ANVENDES TIL BESTEMMELSE ELLER MARKERING I VATER ELLER LOD.** Placér laseren igen på en mere jævn overflade.

Laserstrålerne bliver ved med at bevæge sig

Laseren er et præcisionsinstrument. Hvis det ikke placeres på en stabil (og ubevægelig) overflade, vil laseren derfor blive ved med at forsøge at finde vater. Hvis strålen ikke vil holde op med at bevæge sig, så prøv at placere laseren på en mere stabil overflade. Forsøg også at sørge for at overfladen er relativt flad og nivelleret, så laseren er mere stabil.

Service og reparationer

Bemærk: Garantien bortfalder, hvis lasernivelleringsenheden demonteres.

For at sikre produktets SIKKERHED og PÅLIDELIGHED, bør reparationer, vedligeholdelse og justeringer udføres af autoriserede servicecentre. Servicing eller vedligeholdelse udført af ukvalificeret personale kan resultere i farer for kvæstelser. Besøg <http://www.2helpU.com> for at finde en Stanley servicefilial i nærheden.

Specifikationer

	FMHT585	FMHT586
Lyskilde	Laserdioder	
Laserbølgelængde	630–680 nm synlig	510–530 nm synlig
Lasereffekt	≤1.3 mW LASERPRODUKT FRA KLASSE 2	
Arbejdsområde	20 m (65') 50 m (165') med detektor	30 m (100') 50 m (165') med detektor
Præcision	±3 mm pr. 10 m (±1/8" pr. 30')	
Forsyningskilde	4 AA Alkaline (1,5 V) batterier (6 V jævnstrøm)	
Driftstemperatur	14°F til 122°F (-10°C til 50°C)	
Opbevaringstemperatur	-5°F til 140°F (-20°C til 60°C)	
Miljø	Vand & støvresistent iht. IP54	

DK

Innehåll

- Laserinformation
- Användarsäkerhet
- Batterisäkerhet
- Installering av AA-batterier

Användning av monteringsblock

- Slå på lasern
- Kontrollera laserns korrekthet
- Använda lasern
- Underhåll
- Felsökning
- Service och reparationer
- Specifikationer

Laserinformation

FMHT77585 och FMHT77586 krysslinjelaser är klass 2-laserprodukter. Lasern är självnivellerande laserverktyg som kan användas för horisontell (avvägt) och vertikalt (lodrät) inställningprojekt.

Användarsäkerhet

Säkerhetsriktlinjer

Definitionerna nedan beskriver nivån på skärpan hos varje signalord. Läs igenom manualen och var uppmärksam på dessa symboler.

 **FARA:** Indikerar en akut farlig situation som, om den inte undviks, resulterar i dödsfall eller allvarlig skada.

 **WARNING:** Indikerar en potentiellt farlig situation som, om den inte undviks, kan resultera i dödsfall eller allvarlig skada.

 **FÖRSIKTIGHET:** Indikerar en potentiellt farlig situation som, om den inte undviks, kan resultera i mindre eller moderata skador.

OBSERVERA: Indikerar ex praxis om inte är relaterat till personskador vilka, om de inte undviks, kan resultera i egendomsskador.

Om du har några frågor eller kommentarer om detta eller något Stanley-verktyg, gå till <http://www.2helpU.com>.

EG-deklaration om överensstämmelse



Stanley deklarerar härmed att produkten FMHT77585/FMHT77586 uppfyller de väsentliga kraven och alla andra delar av direktiv 1999/5/EG.

Den fullständiga texten för EU-direktivet för överensstämmelse kan begäras från Stanley Tools, Egide Walschaertsstraat 14-16, 2800 Mechelen, Belgien eller finns tillgänglig på följande internetadress: www.2helpu.com.



WARNING:

Läs igenom och förstå alla instruktioner. Om inte varningarna och instruktionerna i denna manual följs kan det resultera i allvarliga personskador.

SPARA DESSA INSTRUKTIONER



WARNING:

Laserstrålningsexponering. Demonera inte eller modifiera laserpasset. Det finns inga användarservicebara delar på insidan. Allvarliga ögonskador kan uppstå.



WARNING:

Farlig strålning. Användning av kontrollerna eller inställningar eller prestanda av andra procedurer än de som specificeras här kan resultera i farlig exponering av strålning.

Etiketten på din laser kan inkludera följande symboler.

Symbol	Betydelse
V	Volt
mW	Milliwatt
	Laservarning
nm	Våglängd i nanometer
2	Klass 2 laser

Varningsetiketter

För din bekvämlighet och säkerhet finns följande etiketter på din laser.



WARNING: För att minska risken för skador måste användaren läsa bruksanvisningen.



WARNING: LASERSTRÅLNING. STIRRA INTE IN I STRÅLEN. Klass 2 laserprodukt.



- Om utrustningen används på ett sätt som inte anges av tillverkaren, kan det skydd som tillhandahålls av utrustningen försämras.
- Använd inte lasern i explosiv atmosfär, såsom i närheten av lättantändliga vätskor, gaser eller damm. Detta verktyg skapar gnistor som kan antända damm eller ångor.
- Förvara lasrar som är ingång utom räckhåll för barn och andra utbildade personer. Lasrar kan vara farliga i händerna på utbildade användare.
- Verktyservice **MÅSTE** utföras av kvalificerade reparatörer. Service eller underhåll som utförs av okvalificerade personer kan resultera i skador. För att hitta ditt närmaste Stanley servicecenter <http://www.2helpU.com>.
- Använda inte optiska verktyg som ett teleskop eller överföring för att visa laserstrålen. Allvarliga ögonskador kan uppstå.
- Placera inte lasern i en position där den kan göra att någon avsiktligt eller oavsiktligt stirrar in i laserstrålen. Allvarliga ögonskador kan uppstå.
- Placera inte lasern nära reflekterande ytor som kan reflektera laserstrålen mot någons ögon. Allvarliga ögonskador kan uppstå.
- Stäng av lasern när den inte används. Lämna lasern påslagen ökar risken för att någon stirrar in i laserstrålen.
- Modifiera inte lasern på något sätt. Modifiering av verktyget kan resultera i exponering av farlig laserstrålning.
- Använd inte lasern runt barn eller låta barn använda lasern. Allvarliga ögonskador kan uppstå.
- Ta inte bort eller förstör varningsetiketter. Om etiketter tas bort kan användare oavsiktligt exponera sig själva för strålningen.
- Placera lasern säkert på en plan yta. Om laser faller ned kan det resultera i skador på lasern eller allvarliga personskador.

Personlig säkerhet

- Var uppmärksam, titta på vad du gör och använd sunt förnuft när lasern används. Använd inte lasern när du är trött eller påverkad av droger, alkohol eller mediciner. En ögonblicks ouppmärksamhet när lasern används kan resultera i allvariga personskador.
- Använd personlig skyddsutrustning. Använd alltid skyddsglasögon. Beroende på arbetsförhållandena, användning av skyddsutrustning såsom dammask, halkfria skor, hjälm och hörselskydd minskar risken för personskador.

Verktyg användning och skötsel

- Använd inte lasern om **Ström-/transportlåset** inte slår på eller stänger av lasern. Alla verktyg som inte kan kontrolleras av strömbrytaren är farliga och måste repareras.
- Följ instruktionerna i sektionen **Underhåll** i denna manual. Användning av obehöriga delar eller att instruktionerna under **Underhåll** inte följs kan utgöra en risk för elektriska stötar eller skador.

Batterisäkerhet



WARNING:

Batterier kan explodera eller läcka och kan orsaka skador eller brand. För att minska risken:

- Följ noga alla instruktioner och varningar på batterietiketten och paketet.
- Sätt alltid i batterierna med korrekt polaritet (+ och -), såsom markerats på batteriet och i facket.
- Kortslut inte batterikontaktarna.
- Ladda inte engångsbatterier.
- Blanda inte nya och gamla batterier. Byt alla batterier samtidigt till nya batterier av samma märke och typ.
- Ta bort förbrukade batterier omedelbart och lämna dem till batteriåtervinningen.
- Kasta inte batterier i elden.
- Förvara alltid batterier utom räckhåll för barn.
- Ta bort batterierna när enheten inte används.

Installering av AA-batterier

Sätt i nya AA -batterier i FMHT77585 eller FMHT77586.

1. Vänd lasern upp och ner.
2. På lasern, lyft upp haken för att öppna batterifacket (bild **B** (1)).
3. Sätt i fyra nya, högkvalitativa AA-batterier, se till att positionen på - och + på varje batteri motsvarar märkningen på insidan av batterifacket (bild **B** (2)).
4. Skjut batterifackets lock nedåt tills det snäpper på plats (bild **B** (3)).
5. Skjut Ström-/transportlåset åt höger till Upplåst/PÅ positionen (bild **A** (7)).
6. På knappatsen (bild **A** (4)), se till att **(6)** är **grön** (> 5%). Om **(6)** är **röd**, betyder det att batterinivån är under 5%.
 - Lasern kan fortsätta att arbeta under en kort period medan batterienergin fortsätter att tömmas, men strålen kommer snabbt att försvagas.
 - Efter att nya batterier har satts i och lasern är PÅ igen, kommer laserns linjer att återgå till full ljusstyrka.
7. När lasern inte används, se till att Ström-/transportlåset är placerat åt VÄNSTER till Låst/AV-positionen (bild **A** (6)) för att spara på batteriet.

Slå PÅ lasern

1. Placera lasern säkert på en slät och plan yta.
2. Skjut Ström-/transportlåset åt höger till Upplåst/PÅ-positionen (bild **A** (7)).
3. Som visas i bild **A** (2), tryck **(2)** en gång så visas en horisontell laserlinje, en andra gång för att visa en vertikal laserlinje, en tredje gång för att visa en horisontell linje och en vertikal linje.
4. Kontrollera laserstrålarna. Lasern är designad att vara självnivellerande. Om lasern lutar så mycket att den inte kan självnivellera (> 4°), kommer laserstrålarna kontinuerligt att blinka två gånger och **(3)** blinka konstant på knappatsen (bild **A** (3)).
5. Om laserstrålen blinkar, är inte lasern i nivå (eller lodrätt) och SKA INTE ANVÄNDAS för avgörande eller markering av nivellering eller lodning. Försök att placera om lasern på en plan yta.

6. Tryck på **(4)** på knappatsen för att testa Puls-läget. **(3)** tänds på knappatsen (bild **A** (5)) och laserstrålarna verkar ljusare eftersom de blinkar i en mycket snabb takt. Du kommer endast att använda pulsläge med en detektor för att projicera laserstrålar med lång räckvidd.
7. Om NÅGON av följande uppgifter är SANN, fortsätt med instruktionerna för **Kontrollera laserns korrekthet** INNAN LASERN ANVÄNDS för ett projekt.
 - Detta är **första gången du använder lasern** (om lasern exponerats för extrema temperaturer).
 - Laserns korrekthet har **inte kontrollerats på ett tag**.
 - Lasern kan ha **tappats**.

Kontrollera laserns korrekthet

Laserverktyg är föseglade och kalibrerade från fabriken. Det rekommenderas att du utför en korrekthetskontroll **före användning av lasern första gången** (om lasern har exponerats för extrema temperaturer) och sedan regelbundet för att garantera korrektheten för ditt arbete. När någon av korrekthetskontrollerna utförs som listas i denna manual, följ dessa riktlinjer:

- Använd största området/avstånd som är möjligt, närmast till driftavståndet. Ju större område/avstånd desto lättare att avgöra korrektheten hos lasern.
- Placera lasern på en slät och plan yta som är vägrätt i båda riktningarna.
- Markera centrum av laserstrålen.

Horisontell linjes korrekthet – Vågrätt

Att kontrollera vågrätheten för laserns horisontella linje kräver en plan vertikal yta som är minst 9 m (30') bred.

1. Ställ ett trefotsstativ vid väggens ena ände (bild **D** (1)).
2. Placera lasern på stativet och skruva fast den gängade ratten på stativet i det gängade hålet på lasern.
3. Skjut laserns Ström-/transportlås åt höger för att slå PÅ lasern (bild **A** (7)).
4. Tryck på **(2)** en gång för att visa en horisontell linje.

5. Markera två punkter (P1 och P2) minst 9 m (30') isär längs laserns horisontella linje på väggen.
6. Rikta om lasern vid den andra änden av väggen och passa in laserns horisontella linje mot punkt P2 (bild **D** ②).
7. Markera punkt P3 på laserlinjen nära punkt P1.
8. Mät det vertikala avståndet mellan punkterna P1 och P3.
9. Om din mätning är större än **Tillåtet avstånd mellan P1 och P3** för motsvarande **avstånd mellan P1 och P2** i följande tabell måste lasern lämnas för service hos ett auktoriserat servicecenter.

Mellan P1 och P2	Tillåtet avstånd Mellan P1 och P3
9 m (30')	6 mm (1/4")
12 m (40')	8 mm (5/16")
15 m (50')	10 mm (13/32")

10. Mät det vertikala avståndet mellan P1 och P2 (bild **E** ③).
11. Om din mätning är större än **Tillåtet avstånd mellan P1 och P2** för motsvarande **avstånd (D1)** i följande tabell måste lasern lämnas för service hos ett auktoriserat servicecenter.

Avstånd (D1)	Tillåtet avstånd Mellan P1 och P2
9 m (30')	3 mm (1/8")
12 m (40')	4 mm (5/32")
15 m (50')	5 mm (7/32")

Vertikal linjes korrekthet – Lodrät

Kontrollera lodrättheten av laserns vertikala linje.

1. Mät höjden på en dörrkarm (eller en referenspunkt i taket) för att få höjden D1 (bild **F** ①).
2. Placera lasern på golvet mitt emot dörrkarmen (bild **F** ①).
3. Skjut laserns Ström-/transportlås åt höger för att slå PÅ lasern (bild **A** ⑦).
4. Tryck på **Ⓞ** två gånger för att visa en vertikal linje.
5. Rikta laserns vertikala linje mot dörrkarmen eller referenspunkten i taket.
6. Där laserns vertikala linje möter dörrkarmens höjd markerar du punkt P1.
7. Från där laserstrålen träffar golvet mäter du avståndet D1 och markerar det med punkt P2.
8. Från P2 mäter du avståndet D1 och markerar det med punkt P3.
9. Flytta lasern till motsatta sidan av punkt P3 och rikta laserns vertikala linje mot punkt P2 (bild **F** ②).
10. Rikta in laserns vertikala linje mot punkterna P2 och P3 på golvet och markera punkt P4 över dörrkarmen.
11. Mät avståndet mellan P1 och P4 (bild **F** ③).

Horisontell linjes korrekthet – Lutning

Att kontrollera lutningen av laserns horisontella linje kräver en plan vertikal yta som är minst 9 m (30') bred.

1. Ställ ett trefotsstativ enligt bilden (**E** ①), vilket är:
 - Mitt på väggen (D 1/2).
 - Framför väggen på ett avstånd som motsvarar halva väggens längd (D 1/2).
2. Placera lasern på stativet och skruva fast den gängade ratten på stativet i det gängade hålet på lasern.
3. Skjut laserns Ström-/transportlås åt höger för att slå PÅ lasern (bild **A** ⑦).
4. Tryck på **Ⓞ** 3 gånger för att visa en horisontell linje och en vertikal linje.
5. Rikta laserns vertikala linje mot första hörnet eller referenspunkten (bild **E** ①).
6. Mät halva avståndet över väggen (D1/2).
7. Där laserns horisontella linje korsar halvvägspunkten (D1/2) ska du markera punkt P1.
8. Vrid stativet så att laserns vertikala linje pekar mot ett annat hörn eller en annan referenspunkt (bild **E** ②).
9. Där laserns horisontella linje korsar halvvägspunkten (D1/2) ska du markera punkt P2.

- 12** Om din mätning är större än **Tillåtet avstånd mellan P1 och P4** för motsvarande **vertikala avstånd (D1)** i följande tabell måste lasern lämnas för service hos ett auktoriserat servicecenter.

Höjd på vertikalt avstånd (D1)	Tillåtet avstånd Mellan P1 och P4
2,5 m (8")	1,5 mm (1/16")
5 m (16")	3,0 mm (1/8")
6 m (20")	3,6 mm (9/64")
9 m (30")	5,5 mm (9/32")

Undersidan av lasern är utrustad med 1/4-20 och 5/8-11 hongångor (bild ) för att fästa nuvarande eller framtida Stanley-tillbehör. Använd endast Stanley-tillbehör som specificerats för denna laser. Följ anvisningarna som medföljer tillbehöret.

Rekommenderade tillbehör för användning med denna laser finns tillgängliga till en extra kostnad från du lokala återförsäljare eller auktoriserade servicecenter. Om du behöver hjälp att hitta något tillbehör, kontakta ditt närmaste Stanley servicecenter eller besök vår webbsida: <http://www.2helpU.com>.

Använda L-konsolen

L-konsolen kan användas med FMHT77585/FMHT77586 lasrama (bild ). L-konsolen har en 1/4-20 hangänga på vilken lasern kan fästas och magneter och ett nyckelhål för att hänga upp lasern på väggen.

Underhåll

- När lasern inte används, rengör de yttre delarna med en fuktig trasa, torka av lasern med en mjuk och torr trasa för att vara säker på att den är torr och förvara sedan lasern i medföljande utrustningslåda.
- Även om laserns yttre är motståndskraftig mot lösningsmedel skall ALDRIG lösningsmedel användas för att rengöra lasern.
- För vara inte lasern vid temperaturer under -20 °C eller över 60 °C.
- För att bibehålla korrektheten för ditt arbete bör lasern kontrolleras ofta för att vara säker på att den fortfarande är kalibrerad.
- Kalibreringskontroller och annat underhållsreparationer bör utföras av Stanley servicecenter.

Använda lasern

Hanteringstips

- Markera alltid centrum av strålen som skapas av lasern.
- Extrema temperaturförändringar kan orsaka rörelser hos interna delar som kan påverka korrektheten. Kontrollera korrektheten ofta under arbetet.
- Om lasern någon gång tappas, kontrollera den för att vara säker på att den fortfarande är kalibrerad.
- Så länge som lasern är ordentligt kalibrerad självnivellerar den sig. Varje laser är kalibrerad på fabrik för att vara vågrätt så länge som den placeras på en plan yta inom $\pm 4^\circ$ från vågrätt läge. Inga manuella justeringar behövs.
- Placera lasern säkert på en slät och plan yta.

Stänga av lasern

Skjut Ström-/transportlåset åt höger till AV/Läst position (bild ) när lasern inte används. Om omkopplaren inte står i läst läge, kommer lasern inte stängas av.

Använda lasern med tillbehör



WARNING:

Eftersom tillbehör, andra än som erbjuds av Stanley inte har testats med denna produkt kan användning av sådana tillbehör vara farliga.

Använd endast Stanley-tillbehör som rekommenderas för användning med denna modell. Tillbehör som kan vara lämpliga för en laser kan utgöra en risk för skador när de används på annan laser.

Felsökning

Lasern slås inte på

- Om AA batterierna används, se till att:
 - Varje batteri är installerat korrekt enligt (+) och (-) som visas inuti batterifacket.
 - Batterikontaktarna är rena och fria från rost eller korrosion.
 - Batterierna är nya, av hög kvalitet, varumärkesbatterier för att minska risken för batteriläckage.
- Se till att AA-batterierna fungerar. Vid tveksamheter, försök att installera nya batterier.
- Se till att hålla lasern torr.
- Om laserenheten värms över 50 °C kommer enheten inte att slås PÅ. Om lasern har förvarats i extremt heta temperaturer, låt den svalna. Laserpasset kommer inte att skadas genom att använda Ström-/transportlåset innan kylning till dess korrekta drifttemperatur.

SE

Laserstrålen blinkar

Lasern är designad att vara självnivellerande upp till ett medelvärde på 4° i alla riktningar. Om lasern lutar så mycket att den interna mekanismen inte kan självnivelleras kommer laserstrålen att blinka för att indikera att lutningsområdet har överskridits. LASERSTRÅLARNAS SOM SKAPAS AV LASERN ÄR INTE I NIVÅ ELLER LODRÄT OCH SKALL INTE ANVÄNDAS FÖR ATT AVGÖRA ELLER MARKERA AVVÄGNING ELLER I LOD. Försök att placera om lasern på en mer plan yta.

Laserstrålen slutar inte röra sig

Lasern är ett precisionsinstrument. Därför, om den inte placeras på en stabil (och orörlig) yta kommer lasern att fortsätta att försöka hitta avvägning. Om strålen inte slutar att röra på sig, försök att placera lasern på en mer stabil yta. Försök också att se till att ytan är relativt jämn och plan så att lasern är stabil.

Service och reparationer

Notera: Demontering av laserpasset kommer att göra alla garantier ogiltiga för produkten.

För att garantera produktens SÄKERHET och PÅLITLIGHET skall reparationer, underhåll och justeringar utföras av auktoriserade servicecenter. Service eller underhåll som utförs av okvalificerade personer kan resultera i skador. För att hitta ditt närmaste Stanley servicecenter, se <http://www.2helpU.com>.

Specifikationer

	FMHT585	FMHT586
Ljuskälla	Laserdioder	
Laservåglängd	630 - 680 nm synligt	510 - 530 nm synligt
Lasereffekt	≤1.3 mW KLASS 2 LASERPRODUKT	
Arbetsområde	20 m (65') 50 m (165') med detektor	30 m (100') 50 m (165') med detektor
Korrekthet	±3 mm per 10 m (±1/8" per 30')	
Energikälla	4 alkaliska batterier (1,5 V) av AA-storlek (6 V DC)	
Drifttemperatur	-10 °C till 50 °C (14 °F till 122 °F)	
Lagringstemperatur	-20°C till 60°C (-5°F till 140°F)	
Miljö	Vatten och dammresistens till IP54	

SE

Sisältö

- Laseria koskevat tiedot
- Käyttöturvallisuus
- Akun turvallisuus
- AA-paristojen asentaminen
- Asennustelineen käyttäminen
- Laserin kytkeminen päälle
- Laserin tarkkuuden tarkistaminen
- Laserin käyttö
- Huolto
- Vianmääritys
- Huolto ja korjaus
- Tekniset tiedot

Laseria koskevat tiedot

FMHT77585 ja FMHT77586 Cross -linjalaserit ovat luokan 2 lasertuotteita. Laserit ovat itsetasavia laserilaitteita, joita voidaan käyttää vaaka- (taso) ja pystysuuntaisissa (kohtisuora) kohdistuksissa.

Käyttöturvallisuus

Turvallisuusohjeet

Alla olevat määräykset kuvaavat kunkin varoitussanan tärkeystason. Lue ohjekirja ja kiinnitä huomiota seuraaviin merkkeihin.

 **VAARA:** Ilmoittaa välittömästä vaarasta, joka johtaa kuolemaan tai vakavaan vammautumiseen, mikäli sitä ei vältetä.

 **VAROITUS:** Ilmoittaa mahdollisesta vaarasta, joka voi johtaa kuolemaan tai vakavaan vammautumiseen, mikäli sitä ei vältetä.

 **HUOMIO:** Ilmoittaa mahdollisesta vaarasta, joka voi johtaa lievään tai kohtalaisen vakavaan vammautumiseen, mikäli sitä ei vältetä.

HUOMAUTUS: Ilmoittaa toimenpiteestä, joka voi johtaa omaisuusvahinkoon, mikäli sitä ei vältetä.

Mikäli sinulla on kysyttävää tai huomautuksia tästä tai muusta Stanley-työkälusta, avaa verkkosivusto <http://www.2helpU.com>.

EY-vaatimustenmukaisuusvakuutus



Stanley täten vakuuttaa, että tuote FMHT77585/FMHT77586 täyttää direktiivin 1999/5/EY oleelliset vaatimukset ja kaikki muut määräykset.

EY-vaatimustenmukaisuusvakuutuksen koko teksti on saatavilla pyydettyessä osoitteesta Stanley Tools, Egide Walschaertsstraat 14-16, 2800 Mechelen, Belgium tai verkkosoitteesta: www.2helpu.com.

 **VAROITUS:**
Kaikki ohjeet on luettava ja ymmärrettävä. Mikäli tämän ohjekirjan varoituksia ja ohjeita ei noudateta, seurauksena voi olla vakava henkilövahinko.

SÄILYTÄ NÄMÄ OHJEET

 **VAROITUS:**
Lasersäteelle altistuminen. Lasertasoa ei saa purkaa tai muuttaa. Sisällä ei ole käyttäjän huollettavissa olevia osia. Vakavan silmävamman vaara.

 **VAROITUS:**
Vaarallinen säteily. Muiden kuin tässä määritettyjen säätöjen tai toimenpiteiden suorittaminen voi johtaa vaaralliseen säteilylle altistumiseen.

Laserissa oleva merkki voi sisältää seuraavat symbolit.

Symboli	Merkitys
V	Volttia
mW	Milliwattia
	Laserin varoitus
nm	Aallonpituus nanometreinä
2	Luokan 2 laser

Varoitusmerkit

Laser sisältää seuraavat merkit käyttökäyttöä ja turvallisuutta varten.

  **VAROITUS:** Käyttäjän on luettava ohjekirja henkilövahinkovaaran välttämiseksi.

 **VAROITUS: LASERSÄTEILY. ÄLÄ KATSO SÄTEESEEN.** Luokan 2 lasertuote.



- Jos laitetta käytetään tavalla, jota valmistaja ei ole määrittänyt, laitteen suoja saattaa heikentyä.
- Laseria ei saa käyttää räjähdyksalttiissa ympäristöissä, kuten syttyvien nesteiden, kaasun tai pölyn lähettyvillä. Tästä sähkötyökaluista voi syntyä kipinöitä, jotka voivat sytyttää pölyn tai höyryä.
- Säilytä käyttämätöntä laseria lasten ja muiden kouluttamattomien henkilöiden ulottumattomissa. Laserit ovat vaarallisia kouluttamattomien henkilöiden käsissä.
- Työkalu SAAVAT huoltaa vain pätevät korjaajat. Pätemättömien henkilöiden suorittama huolto voi johtaa henkilövahinkoihin. Paikanna lähin Stanley-huoltopalvelu osoitteessa <http://www.2helpU.com>.
- Älä käytä lasersäteen katselamiseen optisia välineitä kuten teleskooppia tai väiläilaitteita. Vakavan silmävamman vaara.
- Laseria ei saa asettaa asentoon, jossa henkilöt voivat tarkoituksellisesti tai vahingossa katsoa lasersäteeseen. Vakavan silmävamman vaara.
- Laseria ei saa asettaa heijastavien pintojen lähelle, sillä pinnat voivat heijastaa lasersäteen muiden silmiin. Vakavan silmävamman vaara.
- Kytke laser pois päältä, kun sitä ei käytetä. Jos laser jätetään päälle, lasersäteeseen katsomisen vaara on suurempi.
- Laseria ei saa muuttaa millään tavalla. Työkulun muuttaminen voi johtaa vaaralliseen lasersäteilyyn altistumiseen.
- Laseria ei saa käyttää lasten lähellä eikä lasten saa antaa käyttää laseria. Vakavan silmävamman vaara.
- Varoitusmerkkejä ei saa poistaa tai turmella. Jos merkit poistetaan, käyttäjä tai muut henkilöt voivat altistua vahingossa säteilylle.
- Aseta laser tukevasti tasaiselle alustalle. Jos laser putoaa, laser voi vaurioitua tai seurauksena voi olla vakava henkilövahinko.

Henkilöturvallisuus

- Pysy valppaana, tarkkaile toimenpiteitä ja käytä laseria terveellä maalaisjärjellä. Älä käytä laseria väsyneenä tai huumausaineiden, alkoholin tai lääkkeiden vaikutuksen alaisena. Hetkellinenkin epähuomio laserin käytön aikana voi johtaa vakaviin henkilövahinkoihin.
- Käytä henkilökohtaisia suojavarusteita. Käytä aina suojalaseja. Suojavarusteiden, kuten hengityssuojan, turvajalkineiden, kypärän ja kuulonsuojaimien käyttö voi vähentää henkilövahinkovaraa työskentelyolosuhteista riippuen.

Työkulun käyttö ja hoito

- Laseria ei saa käyttää, jos Virran/kuljetuksen lukituskytkin ei kytke laseria päälle ja pois päältä. Laitteet, joita ei voida hallita kytkimellä, ovat vaarallisia ja ne on korjattava.
- Noudata tämän ohjekirjan osion **Huolto** ohjeita. Hyväksymättömien osien käyttö tai **Huolto**-osion ohjeiden noudattamatta jättäminen voi johtaa sähköiskuun tai henkilövahinkoon.

FIN

Paristojen turvallisuus





VAROITUS:

Akut voivat räjähtää tai vuotaa sekä aiheuttaa henkilövammoja tai tulipalon. Toimi seuraavasti riskien välttämiseksi:



- Noudata kaikkia paristojen tuotemerkkiin ja pakkaukseen merkittyjä ohjeita ja varoituksia huolellisesti.
- Aseta akut/paristot aina oikein akun ja laitteiston napaisuusmerkintöjä (+ ja -) noudattaen.
- Älä aiheuta oikosulkua akun napojen välillä.
- Älä lataa kertakäyttöisiä paristoja.
- Älä sekoita uusia ja vanhoja akkuja/paristoja. Vaihda kaikki paristot samaan aikaan saman merkisiin ja tyyppisiin paristoihin.
- Poista tyhjat paristot heti ja hävitä ne paikallisten määräyksien mukaan.
- Älä hävitä akkuja/paristoja tulella.
- Pidä paristot aina lasten ulottumattomissa.
- Poista akku/paristot, kun laitetta ei käytetä.



AA-paristojen asentaminen

Asenna uudet AA-paristot FMHT77585 tai FMHT77586 laseriin.

1. Käännä laser ylösalaisin.
2. Nosta laserin lukitus ylös paristokotelon kannen avaamiseksi (kuva (B) ①).
3. Aseta koteloon neljä korkealaatuista ja tunnettua tuotemerkkiä edustavaa AA-paristoa ja varmista, että paristojen - ja + -pääät asetetaan kotelon napaisuusmerkkien mukaisesti (kuva (B) ②).
4. Paina paristokotelon kantta alas, kunnes se napsahtaa paikoilleen (kuva (B) ③).
5. Liu'uta virran/kuljetuksen lukituskytkin oikealle Auki/ ON-asentoon (kuva (A) ⑦).
6. Varmista, että näppäimistön (kuva (A) ④) merkivalossa  palaa vihreä valo (> 5 %). Jos merkivalo  on punainen, pariston virtataso on alle 5 %.
 - Laserin käyttöä voidaan jatkaa lyhyen aikaa virtatason laskiessa, mutta sädelinjojen voimakkuus heikkenee nopeasti.
 - Kun laitteeseen on asennettu uudet paristot ja laser on kytketty uudelleen PÄÄLLE, laserinjojen kirkaus palautuu normaalkiksi.
7. Kun laseria ei käytetä, liu'uta Virran/kuljetuksen lukituskytkin VASEMMALLE lukitus-/OFF-asentoon (kuva (A) ⑥) paristojen virran säästämiseksi.

Laserin kytkeminen päälle

1. Aseta laser tasaiselle alustalle.
2. Liu'uta virran/kuljetuksen lukituskytkin oikealle Auki/ ON-asentoon (kuva (A) ⑦).
3. Paina kuvan (A) ② mukaisesti painiketta  kerran nähdäksesi vaakasuoran laserinlinjan, kaksi kertaa nähdäksesi kohtisuoran laserinlinjan, kolmannen kerran nähdäksesi vaaka- ja kohtisuoran linjan.
4. Tarkista lasersäteet. Laser on itsetasoituva. Jos laseria kallistetaan niin paljon, että itsetasoitus ei ole mahdollista (> 4°), lasersäteet vilkkuvat jatkuvasti kaksi kertaa ja  vilkkuu jatkuvasti näppäimistössä (kuva (A) ③).

5. Jos lasersäteet vilkkuvat, laser ei ole vaakasuorassa (tai kohtisuorassa) EIKÄ SITÄ SAA KÄYTTÄÄ vaaka- tai pystytason määrittämiseen tai merkitsemiseen. Sijoita laser uudelleen tasaiselle alustalle.
6. Paina näppäimistön painiketta  Sykäys-tilan testaamiseksi.  syttyy näppäimistöön (kuva (A) ⑤) ja lasersäteet näkyvät himmeämpinä, sillä ne vilkkuvat erittäin nopeasti. Sykäys-tilaa käytetään vain tunnistimella lasersäteiden projisoimiseksi pitkällä etäisyydellä.
7. Jos JOKIN seuraavista kohdista PÄTEE, jatka kohtaan **Laserin tarkkuuden tarkistaminen** ENNEN LASERIN KÄYTTÖÄ projektissa.
 - Käytät **laseria ensimmäistä kertaa** (jos laser on alistunut äänilämpötiloille).
 - Laserin tarkkuutta **ei ole tarkistettu pitkään aikaan**.
 - Laser on voitu **puodottaa**.

Laserin tarkkuuden tarkistaminen



Laserlaitteet on tiivistetty ja kalibroitu tehtaalla. Tarkkuus on suositeltavaa tarkistaa **ennen laserin ensimmäistä käyttökertaa** (jos laser on alistunut äänilämpötiloille) ja sen jälkeen säännöllisesti tarkkuuden varmistamiseksi. Noudata seuraavia ohjeita tässä ohjekirjassa kuvattujen tarkkuustarkastuksien aikana:

- Käytä suurinta mahdollista aluetta/etäisyyttä, joka on lähinnä käyttöetäisyyttä. Mitä suurempi alue/etäisyys, sitä helpompaa laserin tarkkuuden mittaaminen on.
- Aseta laser tasaiselle ja vakaalle alustalle, joka on tasainen molemmissa suunnissa.
- Merkitse lasersäteen keskikohta.

Vaakasuoran linjan tarkkuus - taso

Laserin vaakasuoran linjan tasaisuuden tarkistaminen edellyttää vähintään 9 m (30') leveää tasaista pystysuoraa pintaa.







1. Aseta jalusta yhteen seinän päähän (kuva (D) ①).
2. Aseta laser jalustalle ja kierrä kierre nuppi jalustalle osaksi nais kierre on laser.
3. Liu'uta laserin virran/kuljetuksen lukituskytkin oikealle laserin kytkemiseksi päälle (kuva (A) ⑦).

4. Paina painiketta  kerran nähdäksesi vaakasuoran linjan.
5. Merkitse kaksi pistettä (P1 ja P2) seinään vähintään 9 m (30') etäisyydellä toisistaan laserin vaakasuoralla linjalla.
6. Siirrä laser seinän toiseen päähän ja kohdista laserin vaakasuora linja pisteeseen P2 (kuva  ).
7. Merkitse piste P3 laserinjan pisteen P1 lähelle.
8. Mittaa pisteiden P1 ja P3 välinen kohtisuora etäisyys.
9. Jos mittausulos on **sallittua P1 - P3 välistä etäisyyttä** suurempi seuraavan taulukon vastaavien pisteiden **P1 ja P2** välisellä etäisyydellä, laser on vietävä valtuutettuun huoltopalveluun huoltoon.

Pisteiden P1 ja P2 välinen etäisyys	Sallittu etäisyys Väliä P1 - P3
9 m (30')	6 mm (1/4")
12 m (40')	8 mm (5/16")
15 m (50')	10 mm (13/32")

Vaakasuoran linjan tarkkuus - kaltevuus

Laserin vaakasuoran linjan kaltevuuden tarkistaminen edellyttää vähintään 9 m (30') leveää tasaista pystysuoraa pintaa.











1. Aseta jalusta kuvan  mukaisesti niin, että se on:
 - Seinän keskellä (D 1/2).
 - Seinän edessä etäisyydellä, joka on puolet seinän koosta (D 1/2).
2. Aseta laser jalustalle ja kierrä kierre nuppi jalustalle osaksi nais kierre on laser.
3. Liu'uta laserin virran/kuljetuksen lukituskytkin oikealle laserin kytkemiseksi päälle (kuva  .
4. Paina painiketta  3 kertaa nähdäksesi vaaka- ja pystysuoran linjan.
5. Kohdista laserin pystysuora linja ensimmäiseen nurkkaan tai viitepisteeseen (kuva ).
6. Mittaa puolet etäisyydestä seinässä (D1/2).
7. Merkitse piste P1 kohtaan, jossa vaakasuora laserlinja kulkee puolivälin pisteen yli (D1/2).
8. Kierrä jalustaa niin, että laserin pystysuora linja kohdistuu toiseen nurkkaan tai viitepisteeseen (kuva ).

9. Merkitse piste P2 kohtaan, jossa vaakasuora laserlinja kulkee puolivälin pisteen yli (D1/2).
10. Mittaa pisteiden P1 ja P2 välinen kohtisuora etäisyys (kuva ).
11. Jos mittausulos on **sallittua P1 - P2 välistä etäisyyttä** suurempi seuraavan taulukon vastaavan **etäisyyden D1** välisellä etäisyydellä, laser on vietävä valtuutettuun huoltopalveluun huoltoon.

Etäisyys (D1)	Sallittu etäisyys Väliä P1 - P2
9 m (30')	3 mm (1/8")
12 m (40')	4 mm (5/32")
15 m (50')	5 mm (7/32")

Pystysuoran linjan tarkkuus - kohtisuora

Laserin pystysuoran linjan tasaisuuden tarkistaminen.

1. Mittaa ovenkarmin (tai viitepisteen ja katon välinen) korkeus korkeuden D1 saavuttamiseksi (kuva  .
2. Aseta laser lattialle ovenkarmin yli (kuva  .
3. Liu'uta laserin virran/kuljetuksen lukituskytkin oikealle laserin kytkemiseksi päälle (kuva  .
4. Paina painiketta  kaksi kertaa nähdäksesi pystysuoran linjan.
5. Kohdista laserin pystysuora linja ovenkarmin tai katon viitepisteeseen.
6. Merkitse piste P1 kohtaan, jossa laserin pystysuora linja kohtaa ovenkarmin korkeuden.
7. Mittaa etäisyys D1 ja merkitse piste P2 kohtaan, jossa lasersäde kohdistuu lattiaan.
8. Mittaa etäisyys D1 ja merkitse piste P3 pisteestä P2.
9. Siirrä laser pisteen P3 vastakkaiselle puolelle ja kohdista laserin vaakasuora linja pisteeseen P2 (kuva  .
10. Kohdista laserin pystysuora linja lattialla oleviin pisteisiin P2 ja P3 ja merkitse piste P4 ovenkarmin päälle.
11. Mittaa pisteiden P1 ja P4 välinen etäisyys (kuva  .

- 12.** Jos mittauksetulos on **sallittua P1 - P4 välistä etäisyyttä** suurempi seuraavan taulukon vastaavan **kohtisuoran etäisyyden D1** välisellä etäisyydellä, laser on vietävä valtuutettuun huoltopalveluun huoltoon.

Kohtisuoran etäisyyden korkeus (D1)	Sallittu etäisyys Väliä P1 - P4
2,5 m (8")	1,5 mm (1/16")
5 m (16")	3,0 mm (1/8")
6 m (20")	3,6 mm (9/64")
9 m (30")	5,5 mm (9/32")

Laserin käyttö

Käyttövinkejä

- Merkitse aina lasersäteen keskipiste.
- Äärimmäiset lämpötilavaihtelut voivat liikuttaa sisäosia, mikä voi vaikuttaa tarkkuuteen. Tarkista tarkkuus usein käytön aikana.
- Jos laser putoaa, tarkista sen virheetön kalibrointi.
- Laser on itsetasoitettava oikein kalibrointuna. Laserit on kalibroitu tehtaalla löytämään taso, tämä edellyttää laserin asettamista tasaiselle alustalle keskimäärin $\pm 4^\circ$ tasalle. Laite ei vaadi manuaalista säätöä.
- Käytä laseria tasaisella alustalla.

Laserin kytkeminen pois päältä

Liu'uta Virran/kuljetuksen lukituskytkin OFF-/lukitusasentoon (kuva **A** **B**), kun laseria ei käytetä. Jos kytkintä ei ole asetettu lukittuun asentoon, laser ei sammuu.

Laserin käyttö lisävarusteilla



VAROITUS:

Koska muiden kuin Stanley-lisävarusteiden sopivuutta ei ole testattu tässä laserissa, niiden käyttö tässä laserissa voi olla vaarallista.

Käytä ainoastaan tähän malliin suositeltuja Stanley'n lisävarusteita. Tiettyyn lasermalliin sopivat lisävarusteet voivat olla vaarallisia toisessa laserissa käytettyinä.

Laserin alaosassa on 1/4-20 ja 5/8-11 sisäkierteet (kuva **B**), joihin voidaan kiinnittää nykyisiä ja tulevia Stanley'n lisävarusteita. Käytä ainoastaan tähän laseriin tarkoitettuja Stanley'n lisävarusteita. Noudata lisävarusteen mukana toimitettuja ohjeita.

Tähän laseriin suositeltuja lisävarusteita on saatavilla lisämaksusta paikalliselta jälleenmyyjältä tai valtuutetusta huoltopalvelusta. Jos tarvitset apua lisävarusteiden löytämisessä, ota yhteyttä lähimpään Stanley-huoltopalveluun tai vieraille verkkosivustollasi: <http://www.2helpU.com>.

L-tuen käyttäminen

L-tuki sopii käytettäväksi FMHT77585/ FMHT77586 -laserin kanssa (kuva **B**). L-tuessa on 1/4-20 -ulkokierteet laserin kiinnittämistä varten sekä magneetteja ja ripustusreikä laserin ripustamiseksi seinästä.

Huolto

- Kun laser poistetaan käytöstä, puhdista sen ulkopinnat kostealla liinalla ja pyyhi laser kuivaksi pehmeällä ja kuivalla liinalla. Aseta se sitten säilöön toimitetussa pakkauksessa.
- Vaikka laserin ulkopinnat kestävät liuottimet, ÄLÄ KOSKAAN käyttää liuottimia laserin puhdistamisessa.
- Älä säilytä laseria alle -20°C (-5°F) tai yli 60°C (140°F) lämpötilassa.
- Varmista laserin tarkkuus tarkistamalla sen virheetön kalibrointi.
- Stanley-huoltopalvelut voivat suorittaa kalibrointitarkistuksia ja muita huollon aikaisia korjauksia.

Vianmääritys

Laser ei käynnisty

- Jos olet asentanut AA-paristot, varmista että:
 - Kaikki paristot on asennettu oikein paristokotelon napaisuusmerkintöjen (+) ja (-) mukaisesti.
 - Paristojen navat ovat puhtaita ja ettei niissä ole ruostetta tai korroosiota.
 - Paristot ovat uusia, korkealaatuisia ja edustavat tunnettua tuotemerkkiä vuotovaarojen vähentämiseksi.
- Varmista AA-paristojen hyvä kunto. Mikäli epäselvyyksiä ilmenee, kokeile asentaa uudet paristot.
- Varmista, että laser on kuiva.
- Jos laser on kuumentunut yli 50 °C (120 °F) lämpötilaan, laite ei käynnisty. Jos laseria on säilytetty erittäin korkeissa lämpötiloissa, anna sen jäähtyä. Lasertaso ei vaurioidu käyttäessä Virran/kuljetuksen lukituskytkintä ennen sen jäähtymistä oikeaan käyttölämpötilaan.

Lasersäteet vilkkuvat

Laserit on tarkoitettu itsetasoituviksi korkeintaan noin 4° keskimäärin kaikissa suunnissa. Jos laser on kallistunut niin, että sisäinen mekanismi ei voi tasoittaa itsestään, lasersäteet vilkkuvat ilmoittaen kallistusvälin ylittymisestä. VILKKUVAT LASERSÄTEET EIVÄT OLE VAAKASUORASSA TAI KOHTISUORASSA EIKÄ SITÄ SAA KÄYTTÄÄ VAAKA- TAI PYSTYTASON MÄÄRITTÄMISEEN TAI MERKITSEMISEEN. Sijoita laser uudelleen tasaisemmalle alustalle.

Lasersäteiden liike ei lopu

Laser on tarkkuusväline. Jos sitä ei aseteta vakaalle (ja liikkumattomalle) pinnalle, laser pyrkii jatkuvasti löytämään tasoa. Jos säteen liike ei lopu, kokeile asettaa laser vakaammalle alustalle. Varmista myös, että alusta on suhteellisen tasainen laserin vakauden takaamiseksi.

Huolto ja korjaus

Huomaa: Jos lasertaso puretaan, tuotteen takuut mitätöityvät.

Varmista tuotteen TURVALLISUUS ja LUOTETTAVUUS viemällä se korjattavaksi, huollettavaksi ja säädettäväksi valtuutettuun huoltopalveluun. Pätemättömien henkilöiden suorittama huolto voi johtaa henkilövahinkoihin. Paikanna lähin Stanley-huoltopalvelu osoitteessa <http://www.2helpU.com>.

Tekniset tiedot

	FMHT585	FMHT586
Valonlähde	Laserdiodit	
Laserin aallonpituus	630–680 nm näkyvässä	510–530 nm näkyvässä
Laserteho	≤1,3 m W LUOKAN 2 LASERTUOTE	
Käyttöväli	20 m (65') 50 m (165') tunnistimella	30 m (100') 50 m (165') tunnistimella
Tarkkuus	±3 mm per 10 m (±1/8" per 30')	
Virtalähde	4 AA-kokoista alkaliparistoa (1,5 V) (6 V DC)	
Käyttölämpötila	-10 °C - 50 °C (14 °F - 122 °F)	
Säilytyslämpötila	-20 °C - 60 °C (-5 °F - 140 °F)	
Ympäristö	Luokan IP54 veden- ja ruosteenkestävyys	

Innhold

- Laserinformasjon
- Brukersikkerhet
- Batterisikkerhet
- Installere AA-batterier
- Bruke monteringsblokken
- Slå på laseren
- Sjekkke lasernøyaktighet
- Bruk av laseren
- Vedlikehold
- Feilsøking
- Service og reparasjoner
- Spesifikasjoner

Laserinformasjon

FMHT77585 og FMHT77586 kryss lasere er klasse 2 laserprodukter. Laserne er selvtretende laserverktøy som kan brukes til horisontale (vater) og vertikale (loddlinje) innretningsjobber.

Brukersikkerhet

Sikkerhetsanvisninger

Definisjonene under beskriver alvorlighetsgraden for hvert signalord. Les bruksanvisningen nøye og legg spesielt merke til disse symbolene.

 **FARE:** Varsler om en umiddelbar farlig situasjon som, hvis den ikke unngås kan føre til død eller alvorlig personskade.

 **ADVARSEL:** Varsler om en mulig farlig situasjon som, hvis den ikke unngås kan føre til død eller alvorlig personskade.

 **FORSIKTIG:** Varsler om en mulig farlig situasjon som, hvis den ikke unngås kan føre til mindre eller moderate personskader.

MERK: Varsler om en bruk som ikke relateres til personskade, men som, hvis den ikke unngås, kan føre til materielle skader.

Hvis du har spørsmål eller kommentarer om dette eller et hvilket som helst Stanley-verktøy, skal du gå til <http://www.2helpu.com>.

EU-samsvarserklæring



Stanley erklærer herved at produktet FMHT77585/FMHT77586 samsvarer med de grunnleggende kravene og alle andre bestemmelser i direktiv 1999/5/EF.

Den fulle teksten av EU-samsvarserklæringen kan forespørres fra Stanley Tools, Egide Walschaertsstraat 14-16, 2800 Mechelen, Belgia eller kan hentes på følgende internettdresser: www.2helpu.com.



ADVARSEL:

Les og forstå alle instruksjonene. Hvis du ikke følger advarslene og instruksjonene i denne bruksanvisningen, kan dette resultere i alvorlig personskade.

OPPBEVAR DISSE INSTRUKSJONENE



ADVARSEL:

Eksponering for laserstråling. Du skal ikke demontere eller modifisere laserwateren. Det finnes ingen deler inni som eieren kan utføre service på. Dette kan føre til alvorlig øyeskade.



ADVARSEL:

Farlig stråling. Bruk av kontroller eller justeringer eller utførelse av prosedyrer som ikke er spesifisert her kan føre til at du blir eksponert for farlig stråling.

Merkene på laseren kan inneholde de følgende symbolene.

Symbol	Betydning
V	Volt
mW	Milliwatt
	Laseradvarsel
nm	Bølgelengde i nanometer
2	Klasse 2 laser

Advarselsmerker

Følgende merker finnes på din laser for din sikkerhet og for å gjøre det enklere for deg.



ADVARSEL: For å redusere risikoen for skader, må brukeren lese bruksanvisningen.



ADVARSEL: LASERSTRÅLING. IKKE STIRR INN I STRÅLEN. Klasse 2 laserprodukt.



• Hvis utstyret brukes på en måte som ikke er spesifisert av produsenten, kan beskyttelsen fra utstyret bli svekket.

• Du skal ikke bruke laseren i eksplosive atmosfærer slik som hvor det finnes flammende væsker, gasser eller støv. Dette verktøyet kan skape gnister som kan antenne støvet eller gassene.

• Når laseren ikke er i bruk skal du oppbevare den ute av barns rekkevidde og andre utrente personer. Laserprodukter er farlige i hendene på brukere uten opplæring.

• Verktøyservice må utføres av kvalifisert reparasjonspersonell. Service eller vedlikehold som utføres av ukvalifisert personell kan føre til personskaade. For å finne ditt nærmeste Stanley servicesenter, skal du gå til <http://www.2helpU.com>.

• Du skal ikke bruke optisk verktøy, som kikkert eller teodolitt for å se mot laserstrålen. Dette kan føre til alvorlig øyeskaade.

• Ikke plasser laseren i en slik posisjon at noen tilsiktet eller utilsiktet stirrer inn i laserstrålen. Dette kan føre til alvorlig øyeskaade.

• Ikke posisjoner laseren nær en reflekterende overflate som kan reflektere laserstrålen mot noens øyne. Dette kan føre til alvorlig øyeskaade.

• Skru av laseren når den ikke er i bruk. Ved å la laseren stå på øker du risikoen for å stirre inn i laserstrålen.

• Du skal ikke modifisere laseren på noen måte. Modifisering av verktøyet kan føre til farlig eksponering av laserstråling.

• Du skal ikke bruke laseren rundt barn, eller la barn bruke laseren. Dette kan føre til alvorlig øyeskaade.

• Du skal ikke fjerne eller gjøre advarselsmerker uleselig. Hvis merker tas bort, kan brukeren eller andre utilsiktet utsette seg for stråling.

• Posisjoner laseren sikkert og på en jevn overflate. Hvis laseren faller, kan dette føre til alvorlig personskaade eller at laseren blir skadet.

Personlig sikkerhet

• Vær oppmerksom, pass på hva du gjør og bruk sunn fornuft ved bruk av laserproduktet. Ikke bruk verktøyet når du er trett eller under påvirkning av rusmidler, alkohol eller medisiner. Et øyeblikks uoppmerksomhet ved bruk av et laserprodukt kan føre til alvorlig personskaade.

• Bruk personlig beskyttelsesutstyr. Du skal alltid bruke vernebriller. Redusering av faren for personskaader avhenger av arbeidsforhold og bruk av verneutstyr slik som støvmaske, siklisikre sko, hjelm og øreklokker.

Bruk og stell av verktøyet

• Ikke bruk laseren hvis strøm/transportlås- bryteren ikke går på og av. Et verktøy som ikke kan kontrolleres med bryteren er farlig og må repareres.

• Følg instruksjonene i Vedlikeholds avsnittet i denne bruksanvisningen. Bruk av ikke godkjente deler, eller at du ikke følger vedlikeholds instruksjonene kan føre til elektrisk støt eller personskaade.

Batterisikkerhet



ADVARSEL:

Batterier kan eksplodere eller lekke og medføre personskaade eller brann. Slik reduserer du faren:

- Følg nøye alle anvisninger og advarsler på batterietiketten og emballasjen.
- Du skal alltid sette inn batteriene korrekt i henhold til polaritet (+ og -), som merket på batteriet og utstyret.
- Du skal aldri kortslutte batteriterminalene.
- Aldri prøv å lade alkaliske batterier.
- Aldri bruk gamle og nye batterier sammen. Bytt alle batteriene samtidig, med nye batterier av samme merke og type.
- Fjern utgåtte batterier umiddelbart og avhend deg med dem på korrekt måte.
- Aldri kast batteriene på åpen ild.
- Oppbevar batteriene utilgjengelige for barn.
- Fjern batteriene når enheten ikke er i bruk.

Installere AA-batterier

Sett inn nye AA-batterier i FMHT77585 eller FMHT77586 laseren.

1. Snu laseren opp-ned.
2. På laseren, åpne låsen for å åpne batterirommet (figur B ①).
3. Sett inn fire nye AA batterier, og forsikre deg om å posisjonere - og + endene til hvert batteri slik det er vist inne i batterirommet (figur B ②).
4. Trykk ned batteriromdekslet til det klikker på plass (figur B ③).
5. Sett strøm/transportlasebryteren til høyre for ulåst/PÅ-posisjon (figur A ⑦).
6. På tastaturet (figur A ④), pass på at ⑥ er grønn (> 5%). Dersom ⑥ er rød, betyr det at batterinivået er under 5%.
 - Laseren kan brukes en kort stund når batteristrømmen lades ut, men laserstrålen vil hurtig dimmes..
 - Etter at nye batterier er installert og laseren slått PÅ igjen, vil laserlinjene lyse like kraftig igjen.
7. Når laseren ikke er i bruk, skal du forsikre deg om at strøm/transportlasebryteren er plassert til VENSTRE til låst/AV-posisjon (figur A ⑥) for å spare batteristrøm.

Slå på laseren

1. Plasser laseren på en jevn, flat og rett overflate.
2. Sett strøm/transportlasebryteren til høyre for ulåst/PÅ-posisjon (figur A ⑦).
3. Som vist i figur A ②, trykk ② en gang for å vise en horisontal laserlinje, en gang til for å vise en vertikal laserlinje, en tredje gang for å vise både horisontal og vertikal laserlinje.
4. Kontrollere laserstrålene. Laseren er laget for selvretting. Dersom laseren vippes så mye at den ikke kan selvrette seg (> 4°), vil laserstrålene blinke to ganger og ③ vil blinke konstant på tastaturet (figur A ③).
5. Dersom laserlinjene blinker, er ikke laseren i vater og SKAL IKKE BRUKES for å avgjøre eller markere vater eller loddlinje. Prøv å posisjonere laseren på en jevn overflate.

6. Trykk ④ på tastaturet for å teste puls-modus. ⑤ vil tennes på tastaturet (figur A ⑤) og laserstrålene vil se lysere ut, siden de egentlig blinker i et svært høyt tempo. Du kan bare bruke puls-modus med en detektor for å projisere laserstrålene over lang avstand.

7. Hvis NOEN av de følgende utsagn er SANNE, skal du fortsette med instruksjonene for **Kontroll av lasernøyaktighet FØR DU BRUKER LASEREN PÅ NOE PROSJEKT.**

- Dette er **første gang du bruker laseren** (etter at laseren har blitt utsatt for ekstreme temperaturer).
- Laseren har **ikke blitt sjekket for nøyaktighet på en lang stund.**
- Laseren kan ha **falt.**

Sjekk lasernøyaktighet

Laserverktøy er forseglest og kalibrert ved fabrikk. Det anbefales at du utfører en nøyaktighetssjekk **før du bruker laseren for første gang** (i tilfelle laseren har blitt eksponert for ekstreme temperaturer) og så regelmessig for å sikre nøyaktighet av arbeidet. Følg disse retningslinjene som er opplyst i denne bruksanvisningen når du utfører nøyaktighetssjekker:

- Bruk det største området/avstanden mulig, som ligger nærmest bruksavstand. Jo større område/avstand, jo lettere er det å måle nøyaktigheten til laseren.
- Plasser laseren på en jevn, flat, stabil overflate som er i vater i begge retninger.
- Marker senteret til laserstrålen.

Horisontal linjenøyaktighet - i vater

Kontroll av vateret til laserens horisontale linje krever en flat vertikal overflate med minst 9m (30') bredde.

1. Sett trefoten på en ende av vegg (figur D ①).
2. Sett modulen på trefoten og skru den gjengede knotten inn i gjengehullet på modulen.
3. Sett strøm/transportlasebryteren til høyre for ulåst/PÅ-posisjon (figur A ⑦).
4. Trykk ② en gang for å vise en horisontal linje.
5. Marker to punkter (P1 og P2) minst 9m (30') fra hverandre langs lengden til laserens horisontale linje på vegg.

NO

6. Omplasser laseren til den andre siden av veggen og rett inn laserens horisontale linje med punkt P2 (figur ① ②).
7. Marker punkt P3 på laserlinjen nær punkt P1.
8. Mål den vertikale avstanden mellom P1 og P3.
9. Hvis målingene dine er større enn den **tillatte størrelsen mellom P1 & P3** for den korresponderende **avstanden mellom P1 & P2** i den følgende tabellen, må laseren leveres på service på et godkjent servicesenter.

Distanse mellom P1 & P2	Tillatt avstand Mellom P1 og P3
9 m (30')	6mm (1/4")
12 m (40')	8mm (5/16")
15 m (50')	10mm (13/32")

Avstand (D1)	Tillatt avstand mellom P1 og P2
9 m (30')	3mm (1/8")
12 m (40')	4mm (5/32")
15 m (50')	5mm (7/32")

Horisontal linjøyaktighet - vippet

Kontroll av vinkelen på laserens horisontale linje krever en rett vertikal overflate med minst 9m (30') bredde.

1. Plasser en trefot som vist i figur ⑥ ①, som er:
- På midten av veggen (D 1/2).
 - Foran veggen på en avstand halve størrelsen av veggen (D 1/2).
2. Sett modulen på trefoten og skru den gjengede knotten inn i gjengehullet på modulen.
3. Sett strøm/transportlåsebryteren til høyre for ulåst/ PÅ-posisjon (figur ⑦).
4. Trykk ③ 3 ganger for å vise horisontal linje og en vertikal linje.
5. Sikt laserens vertikale linje på det første hjørnet eller referansepunktet (figur ⑥ ①).
6. Mål halve distansen over veggen (D1/2).
7. Der den horisontale laserlinjen krysser halvveispunktet (D1/2), merk punktet P1.
8. Roter trefoten slik at laserens vertikale linje er rettet mot et annet hjørne eller referansepunkt (figur ⑥ ②).
9. Der den horisontale laserlinjen krysser halvveispunktet (D1/2), merk punktet P2.
10. Mål den vertikale avstanden mellom punkt P1 og P2 (figur ⑥ ③).

11. Hvis målingene dine er større enn den **tillatte størrelsen mellom P1 & P2** for den korresponderende **avstanden (D1)** i den følgende tabellen, må laseren leveres på service på et godkjent servicesenter.

Vertikal linjøyaktighet - loddlinje

Kontrollere loddlinjen for laserens vertikale linje.

1. Mål høyden på en dørkarm (eller et referansepunkt i taket) for å få høyden D1 (figur ⑦ ①).
2. Sett laseren på gulvet ovenfor dørkarmen (figur ⑦ ①).
3. Sett strøm/transportlåsebryteren til høyre for ulåst/ PÅ-posisjon (figur ⑦).
4. Trykk ③ to ganger for å vise en vertikal linje.
5. Sikt laserens vertikale linje mot dørkarmen eller referansepunktet i taket.
6. Der laserens vertikale linje møter høyden av dørkarmen, merk punkt P1.
7. Fra der laserstrålen treffer døren, mål distansen D1 og merk punkt P2.
8. Fra P2, mål distansen D1 og merk punkt P3.
9. Sett laseren til den andre siden av P3 pek laserens vertikale linje mot punkt P2 (figur ⑦ ②).
10. Rett laserens vertikale linje med punktene P2 og P3 på gulvet, og merk punkt P4 over dørkarmen.
11. Mål avstanden mellom punkt P1 og P4 (figur ⑦ ③).

- 12.** Hvis målingene dine er større enn den tillatte størrelsen mellom P1 & P4 for den korresponderende avstanden (D1) i den følgende tabellen, må laseren leveres på service på et godkjent servicesenter.

Høyde på vertikal avstand (D1)	Tillatt avstand Mellom P1 og P4
2,5 m (8')	1,5 mm (1/16")
5m (16')	3,0mm (1/8")
6 m (20')	3,6mm (9/64")
9m (30')	5,5mm (9/32")

Bruk av laseren

Brukertips

- Du skal alltid markere senteret til strålen som skapes av laseren.
- Ekstreme temperaturendringer kan forårsake bevegelse av de interne delene som kan påvirke nøyaktigheten. Sjekk ofte nøyaktigheten når du jobber.
- Hvis laseren mistes i gulvet, skal du sjekke om den fremdeles er kalibrert.
- Så lenge laseren er skikkelig kalibrert, retter laseren inn seg selv. Hver laser kalibreres ved fabrikk for å finne vater så lenge den er posisjonert på en flat overflate innen et gjennomsnitt på $\pm 4^\circ$ av vater. Det trengs ingen manuelle justeringer.
- Plasser laseren på en jevn, flat og rett overflate.

Slå av laseren

Skyv strøm/transportlåsbryteren til AV/låst posisjon (figur A ⑥) når laseren ikke er i bruk. Dersom bryteren ikke er plassert i låst posisjon, vil ikke laseren slå seg av.

Bruk av laseren med tilbehør



ADVARSEL:

Siden annet tilbehør enn det som tilbys av Stanley ikke er testet med dette produktet, kan bruk av sånt tilbehør med dette verktøyet være farlig.

Du skal kun bruke Stanley tilbehør som anbefales for denne modellen. Tilbehør som passer til en laser, kan være utgjøre en fare for personskader ved bruk på en annen laser.

Bunnen av laseren er utstyrt med 1/4-20 og 5/8-11 hullgjenger (figur ⑤) for å passe til nåværende eller fremtidig Stanley tilbehør. Du skal kun bruke Stanley tilbehør som anbefales for denne laseren. Følg instruksjonene som følger med tilbehøret.

Anbefalt tilbehør som kan brukes med denne laseren er tilgjengelig for ekstra kostnad fra din lokale forhandler eller et godkjent servicesenter. Hvis du trenger hjelp til å finne tilbehør, kontakt ditt nærmeste Stanley servicesenter eller besøk vår webside: <http://www.2helpU.com>.

Bruk av L-braketten

L-braketten kan brukes med FMHT77585/FMHT77586 laser (figur ⑤). L-braketten har en 1/4-20 hann-gjenging som laseren skal festes på, og magneter og et nøkkelhull for å henge laseren på veggen.

Vedlikehold

- Når laseren ikke er i bruk skal du rengjøre de ytre delene med en fuktig klut, tørke av laseren med en myk, tørr klut for å forsikre deg om at den er tørr, og så lagre laseren i boksen som følger med.
- Selv om utsiden av laseren er motstandsdyktig mot løsemidler, skal du ALDRI bruke løsemidler for å rengjøre laseren.
- Ikke lagre laseren ved temperaturer under -20°C (-5°F) eller over 60°C (140°F).
- For å opprettholde nøyaktigheten av arbeidet ditt skal du sjekke ofte om laseren er kalibrert.
- Kalibreringskontroll, annet vedlikehold og reparasjoner kan utføres på Stanley servicesentere.

NO

Feilsøking

Laseren skrur seg ikke på

- Hvis du bruker AA batterier må du forsikre deg om at:
 - Hvert batteri er satt inn korrekt, i henhold til (+) og (-) som vist inne i batterirommet. Batterikontaktene er rene og rustfrie.
 - Batteriene er nye og har høy kvalitet. Merkevarer batterier reduserer sjansen for batterilekkasje.
- Forsikre deg om at AA batteriene fungerer skikkelig. Hvis du er i tvil, skal du sette inn nye batterier.
- Forsikre deg om at laseren er tørr.
- Hvis laseren blir varmere enn 50 °C (120 °F), vil ikke enheten skru seg på. Hvis laseren har blitt oppbevart i ekstremt varme temperaturer, skal du la den kjøle seg ned. Laserens vater vil ikke bli skadet ved bruk av strøm/transportlåsbryteren før nedkjøling til sin riktige brukstemperatur.

Service og reparasjoner

Merk: Ved å demontere laservateren bortfaller alle garantier på produktet.

For å sikre produktets SIKKERHET og PÅLITELIGHET, skal alle reparasjoner, vedlikehold og justeringer utføres av et godkjent servicesenter. Service eller vedlikehold som utføres av ukvalifisert personell kan føre til personskade. For å finne ditt nærmeste Stanley servicesenter, gå til <http://www.2helpU.com>.

NO

Laserstråleblinking

Laserne er laget for selvretting opp til et gjennomsnitt av 4° i alle retninger. Hvis laseren er vippt slik at den interne mekanismen ikke retter seg inn, vil laserstrålen blinke og vise at vippeområdet har blitt overgått. DEN BLINKENDE STRÅLEN SOM SKAPES AV AT LASEREN IKKE ER I VATER ELLER LODDDRETT LINJE SKAL IKKE BRUKES TIL Å AVGJØRE VATER ELLER LODRETT LINJE. Prøv å posisjonere laseren på en jevnere overflate.

Laserstrålene slutter ikke å bevege seg

Laseren er et presisjonsinstrument. Derfor er det slik at hvis det ikke er plassert på en stabil (og bevegelsesfri) overflate, vil laseren fortsette å prøve å finne vater. Hvis strålen ikke slutter å bevege seg, skal du prøve å plassere laseren på en mer stabil overflate. Du skal også forsikre deg om av overflaten er relativt flat og rett, slik at laseren er stabil.

Spesifikasjoner

	FMHT585	FMHT586
Lyskilde	Laserdioder	
Laserbølglengde	630–680 nm synlig	510–530 nm synlig
Lasereffekt	≤1,3 mW KLASSE 2 LASERPRODUKT	
Arbeidsområde	20 m (65') 50 m (165') med detektor	30 m (100') 50 m (165') med detektor
Nøyaktighet	±3 mm per 10 m (±1/8" per 30')	
Strømkilde	4 AA alkaliske (1,5 V) batterier (6 V likestrøm)	
Brukstemperatur	-10°C til 50°C (14°F til 122°F)	
Lagringstemperatur	-20°C til 60°C (-5°F til 140°F)	
Miljø	Vann og støvtett til IP54	

NO

Spis treści

- Informacje o laserze
- Bezpieczeństwo użytkownika
- Bezpieczne użytkowanie baterii
- Instalacja baterii AA
- Korzystanie z bloku mocującego
- Włączanie lasera
- Sprawdzanie dokładności lasera
- Korzystanie z lasera
- Konserwacja
- Rozwiązywanie problemów
- Serwis i naprawy
- Dane techniczne

Informacje o laserze

Lasery liniowo-krzyżowe FMHT77585 i FMHT77586 to produkty laserowe klasy 2. Są to samopoziomujące narzędzia laserowe, których można używać do ustalania pozycji w poziomie i w pionie.

PL Bezpieczeństwo użytkownika

Wytyczne dotyczące bezpieczeństwa

Podane poniżej definicje określają stopień zagrożenia oznaczony danym słowem. Proszę przeczytać instrukcję i zwracać uwagę na te symbole.



NIEBEZPIECZEŃSTWO: Informuje o bezpośrednim niebezpieczeństwie. Nieprzestrzeganie tego zalecenia grozi doznaniem śmiertelnych lub ciężkich obrażeń ciała.



OSTRZEŻENIE: Informuje o potencjalnym niebezpieczeństwie. Nieprzestrzeganie tego zalecenia może grozić doznaniem śmiertelnych lub ciężkich obrażeń ciała.



PRZESTROGA: Informuje o potencjalnym niebezpieczeństwie. Nieprzestrzeganie tego zalecenia może prowadzić do obrażeń ciała od lekkiego do średniego stopnia.

UWAGA: Informuje o czynnościach nie powodujących obrażeń ciała, lecz mogących prowadzić do szkód materialnych.

W razie jakichkolwiek pytań lub komentarzy dotyczących tego narzędzia lub innych narzędzi firmy Stanley, odwiedź stronę <http://www.2helpu.com>.

Deklaracja zgodności WE



Stanley oświadcza niniejszym, że produkt FMHT77585/FMHT77586 jest zgodny z kluczowymi wymogami i pozostałymi postanowieniami dyrektywy 1999/5/WE.

Pełny tekst deklaracji zgodności WE można zamówić pod adresem Stanley Tools, Egide Walschaertsstraat 14-16, 2800 Mechelen, Belgia, lub pobrać z następującej strony internetowej: www.2helpu.com.



OSTRZEŻENIE:

Uważnie przeczytać instrukcję w całości. Nieprzestrzeganie ostrzeżeń i treści instrukcji może prowadzić do poważnych obrażeń ciała.

ZACHOWAĆ INSTRUKCJĘ



OSTRZEŻENIE:

Ekspozycja na promieniowanie laserowe. Nie demontować ani nie modyfikować lasera. Wewnątrz nie ma żadnych elementów, które wymagają konserwacji przez użytkownika. W przeciwnym razie może dojść do uszkodzenia wzroku.



OSTRZEŻENIE:

Niebezpieczne promieniowanie. Użycie elementów sterujących, przeprowadzenie regulacji albo wykonanie procedur innych od opisanych w tej instrukcji może prowadzić do narażenia na niebezpieczne promieniowanie.

Etykieta na laserze może zawierać następujące symbole.

Symbol	Znaczenie
V	Volty
mW	Miliwaty
	Ostrzeżenie przed laserem
nm	Długość fali w nanometrach
2	Laser klasy 2

Oznaczenia ostrzegawcze

Dla wygody i bezpieczeństwa użytkownika na laserze umieszczone zostały następujące oznaczenia.



OSTRZEŻENIE: Aby zmniejszyć ryzyko obrażeń, użytkownik musi przeczytać instrukcję obsługi.



OSTRZEŻENIE: PROMIENIOWANIE LASEROWE. NIE PATRZEĆ W PROMIENI. Produkt laserowy klasy 2.



- Jeżeli urządzenie jest używane w sposób nieokreślony przez producenta, może zostać osłabiona ochrona zapewniona przez ten sprzęt.
- Nie używać urządzenia w strefach zagrożonych wybuchem, na przykład w pobliżu palnych cieczy, gazów lub pyłów. To narzędzie może wytworzyć iskry powodujące zapłon pyłów lub oparów.
- Nieużywany laser przechowywać w miejscu niedostępnym dla dzieci i innych nieprzeszkolonych osób. Lasery są niebezpieczne w rękach niewprawnego użytkownika.
- Serwisowanie narzędzia MUSI wykonywać wykwalifikowany personel serwisu. Czynności serwisowe konserwacyjne wykonane przez niewykwalifikowany personel mogą prowadzić do obrażeń ciała. Aby odszukać najbliższy serwis Stanley, wejdź na stronę <http://www.2helpU.com>.
- Nie używać przyrządów optycznych, jak teleskop lub teodolit z lunetą, do obserwacji wiązki lasera. W przeciwnym razie może dojść do uszkodzenia wzroku.
- Nie umieszczać lasera w pozycji, która może spowodować, że ktoś celowo lub przypadkowo spojrzy w promień lasera. W przeciwnym razie może dojść do uszkodzenia wzroku.

- Nie umieszczać lasera w pobliżu powierzchni odbijającej światło, która może odbić promień lasera w kierunku oczu jakiegokolwiek osoby. W przeciwnym razie może dojść do uszkodzenia wzroku.
- Wyłączać laser, gdy nie jest używany. Pozostawienie włączonego lasera zwiększa ryzyko spojżenia w promień lasera.
- Nie modyfikować lasera w żaden sposób. Modyfikacja narzędzia może prowadzić do niebezpiecznego narażenia na promieniowanie laserowe.
- Nie obsługiwać lasera w pobliżu dzieci i nie pozwalać dzieciom obsługiwać lasera. W przeciwnym razie może dojść do poważnego uszkodzenia wzroku.
- Nie usuwać etykiet ostrzegawczych ani nie ograniczać ich czytelności. Usunięcie etykiet może spowodować przypadkowe narażenie użytkownika lub innych osób na promieniowanie.
- Stawiać laser pewnie na poziomej powierzchni. Jeśli laser się przewróci, może dojść do uszkodzenia lasera lub poważnych obrażeń ciała.

Bezpieczeństwo osobiste

- W czasie korzystania z lasera zachować czujność, patrzeć uważnie i kierować się zdrowym rozsądkiem. Nie używać lasera, jeżeli jest się zmęczonym, pod wpływem narkotyków, alkoholu czy leków. Nawet chwila nieuwagi w czasie pracy laserem może doprowadzić do poważnych obrażeń ciała.
- Używać środków ochrony osobistej. Zawsze zakładać okulary ochronne. W zależności od warunków pracy, sprzęt ochronny, taki jak maska przeciwpyłowa, buty robocze o dobrej przyczepności, kask i ochronniki słuchu zmniejszają szkody dla zdrowia.

Użytkowanie i konserwacja narzędzia

- Nie używać lasera, jeśli przełącznik Zasilanie/Blokada transportowa nie pozwala na włączenie lub wyłączenie lasera. Narzędzie, którego pracy nie można kontrolować włącznikiem, jest niebezpieczne i musi zostać naprawione.
- Postępować zgodnie z instrukcjami w sekcji Konserwacja niniejszej instrukcji. Korzystanie z nieautoryzowanych części lub nieprzestrzeganie instrukcji z sekcji Konserwacja może prowadzić do ryzyka porażenia prądem lub obrażeń ciała.

Bezpieczne korzystanie z baterii



OSTRZEŻENIE:

Baterie mogą wybuchnąć lub ulec rozszczelnieniu, powodując obrażenia ciała lub pożar. W celu ograniczenia ryzyka:

- Dokładnie przestrzegać wszystkich instrukcji i ostrzeżeń podanych na baterii i jej opakowaniu.
- Zawsze wkładać baterie z poprawnym ustawieniem biegunów (+ i -) zgodnie z oznaczeniami na baterii i sprzęcie.
- Nie dopuszczają do zwarcia biegunów baterii.
- Nie ładować jednorazowych baterii.
- Nie używać w komplecie zużytych i nowych baterii. Wymieniać zawsze wszystkie baterie w tym samym czasie na nowe tej samej marki i tego samego typu.
- Wyjmować rozładowane baterie niezwłocznie i usuwać je zgodnie z lokalnymi przepisami.
- Nie wrzucać baterii do ognia.
- Przechowywać baterie w miejscu niedostępnym dla dzieci.
- Wyjmować baterie, gdy urządzenie nie jest użytkowane.

Instalacja baterii AA

Włożyć nowe baterie do lasera FMHT77585 lub FMHT77586.

1. Ustawić laser spodem do góry.
2. Podnieść zatrzask na laserze, aby otworzyć pokrywę komory baterii (Rysunek (B) ①).
3. Włożyć cztery nowe markowe baterie AA wysokiej jakości, zwracając uwagę na prawidłowe położenie biegunów - i + wszystkich baterii, zgodnie z oznaczeniami wewnątrz komory baterii (Rysunek (B) ②).
4. Zatrzasknąć pokrywę komory baterii w dół, aby jej blokada się zamknęła (Rysunek (B) ③).
5. Przesunąć przełącznik Zasilanie/Blokada transportowa w położenie Odblokowane/WŁĄCZONE (Rysunek (A) ⑦).

6. Sprawdzić, czy na panelu przycisków (Rysunek (A) ④), kontrolka (Ⓜ) jest zielona (> 5%). Jeśli kontrolka (Ⓜ) jest czerwona, oznacza to, że poziom naładowania baterii wynosi poniżej 5%.

- Laser może jeszcze działać przez krótki czas do całkowitego rozładowania baterii, ale linie lasera szybko się ściemniają.
- Po włożeniu nowych baterii i ponownym WŁĄCZENIU lasera, linie lasera powrócą do pełnej jasności.

7. Kiedy laser nie jest używany, przesunąć przełącznik Zasilanie/Blokada transportowa do położenia Zablokowane/WYŁĄCZONE (Rysunek (A) ⑥), aby oszczędzać energię baterii.

Włączanie lasera

1. Postawić laser na gładkiej, płaskiej i poziomej powierzchni.
2. Przesunąć przełącznik Zasilanie/Blokada transportowa w położenie Odblokowane/WŁĄCZONE (Rysunek (A) ⑦).
3. Zgodnie z Rysunkiem (A) ②, nacisnąć (Ⓜ) raz, aby wyświetlić poziomą linię lasera, dwa razy, aby wyświetlić pionową linię lasera, trzy razy, aby wyświetlić poziomą i pionową linię.
4. Sprawdzić promienie lasera. Laser jest samopoziomujący. Jeśli laser jest przechylony na tyle, że nie jest wstanie się wypoziomować (> 4°), promienie lasera będą błyskać dwukrotnie, a symbol (Ⓜ) na panelu sterowania będzie stale migać (Rysunek (A) ③).
5. Jeśli promienie lasera migają, laser nie jest wypoziomowany (lub ustawiony w pionie) i NIE NALEŻY GO UŻYWAĆ do określania lub oznaczania poziomu lub pionu. Spróbować przestawić laser na poziomą powierzchnię.
6. Nacisnąć (Ⓜ) na panelu sterowania, aby przetestować tryb impulsowy. (Ⓜ) zaświeci się na panelu sterowania (Rysunek (A) ⑤), a promienie lasera będą wyglądać na jaśniejsze, ponieważ migają z bardzo wysoką częstotliwością. Trybu impulsowego używa się wyłącznie w połączeniu z czujnikiem w celu projekcji promieni lasera na dużą odległość.

- 7.** Jeśli JAKIEKOLWIEK z poniższych stwierdzeń jest PRAWDZIWE, wykonać czynności z sekcji **Sprawdzanie dokładności lasera** PRZED UŻYCIEM LASERA do pracy.
- Laser **jest używany pierwszy raz** (jeśli laser był narażony na działanie skrajnych temperatur).
 - Od jakiegoś czasu **nie sprawdzano dokładności lasera**.
 - Mogło dojść do **dopuszczenia lasera**.

Sprawdzanie dokładności lasera

Narzędzia laserowe są szczelnie zamknięte i skalibrowane fabrycznie. Zaleca się przeprowadzenie kontroli dokładności **przed pierwszym użyciem lasera** (jeśli laser był narażony na działanie skrajnych temperatur), a następnie regularne sprawdzanie dokładności w celu zagwarantowania dokładności pracy. Podczas wykonywania kontroli dokładności opisanej w niniejszej instrukcji, przestrzegać poniższych zaleceń:

- Używać jak największej powierzchni/odległości, jak najbardziej zbliżonej do zasięgu roboczego. Im większa powierzchnia/odległość, tym łatwiej zmierzyć dokładność lasera.
- Ustawić laser na gładkiej, płaskiej i stabilnej powierzchni, poziomej w obu kierunkach.
- Zaznaczyć środek promienia lasera.

Dokładność linii poziomej - wypoziomowanie

Sprawdzenie wypoziomowania linii poziomej lasera wymaga płaskiej pionowej powierzchni o szerokości co najmniej 9 m (30 stóp).

1. Ustawić statyw przy jednym końcu ściany (Rysunek **(D 1)**).
2. Umieścić laser na statywie i wkręcić gwintowane pokrętło na statywie w gwint żeński na laser.
3. Przesunąć przełącznik Zasilanie/Blokada transportowa w prawo, aby WŁĄCZYĆ laser (Rysunek **(A 7)**).
4. Nacisnąć **(⊕)** raz, aby wyświetlić linię poziomą.
5. Zaznaczyć dwa punkty (P1 i P2) w odległości co najmniej 9 m (30 stóp) od siebie na poziomej linii lasera wyświetlonej na ścianie.

6. Przesunąć laser pod drugi koniec ściany i ustawić poziomą linię lasera na punkt P2 (Rysunek **(D 2)**).
7. Zaznaczyć punkt P3 na linii lasera w pobliżu punktu P1.
8. Zmierzyć odległość w pionie między punktami P1 a P3.
9. Jeśli zmierzona odległość jest większa niż **Dopuszczalna odległość między P1 a P3** dla odpowiedniej **Odległości między P1 a P2** w poniższej tabeli, laser należy oddać do regulacji w autoryzowanym serwisie.

Odległość między P1 a P2	Dopuszczalna odległość między P1 a P3
9 m (30 stóp)	6 mm (1/4")
12 m (40 stóp)	8 mm (5/16")
15 m (50 stóp)	10 mm (13/32")

Dokładność linii poziomej - przechylenie

Sprawdzenie przechylenia linii poziomej lasera wymaga płaskiej pionowej powierzchni o szerokości co najmniej 9 m (30 stóp).

1. Ustawić statyw zgodnie z rysunkiem **(E 1)**, czyli:
 - Pośrodku ściany (D 1/2).
 - Przed ścianą w odległości wynoszącej połowę wielkości ściany (D 1/2).
2. Umieścić laser na statywie i wkręcić gwintowane pokrętło na statywie w gwint żeński na laser.
3. Przesunąć przełącznik Zasilanie/Blokada transportowa w prawo, aby WŁĄCZYĆ laser (Rysunek **(A 7)**).
4. Nacisnąć **(⊕)** 3 razy, aby wyświetlić linię poziomą i linię pionową.
5. Ustawić pionową linię lasera na pierwszy narożnik lub punkt odniesienia (Rysunek **(E 1)**).
6. Zmierzyć połowę odległości w poprzek ściany (D1/2).
7. W miejscu, gdzie pozioma linia lasera przechodzi przez punkt w połowie szerokości (D1/2), zaznaczyć punkt P1.
8. Obrócić statyw, aby linia pionowa lasera była skierowana na inny narożnik lub punkt odniesienia (Rysunek **(E 2)**).
9. W miejscu, gdzie pozioma linia lasera przechodzi przez punkt w połowie szerokości (D1/2), zaznaczyć punkt P2.
10. Zmierzyć odległość w pionie między P1 a P2 (Rysunek **(E 3)**).







- 11.** Jeśli zmierzona odległość jest większa niż **Dopuszczalna odległość między P1 a P2** dla odpowiedniej **Odległości (D1)** w poniższej tabeli, laser należy oddać do regulacji w autoryzowanym serwisie.

Odległość (D1)	Dopuszczalna odległość między P1 a P2
9 m (30 stóp)	3 mm (1/8")
12 m (40 stóp)	4 mm (5/32")
15 m (50 stóp)	5 mm (7/32")

Odległość w pionie (D1)	Dopuszczalna odległość między P1 a P4
2,5 m (8 stóp)	1,5 mm (1/16")
5 m (16')	3,0 mm (1/8")
6 m (20 stóp)	3,6 mm (9/64")
9 m (30')	5,5 mm (9/32")

Dokładność linii pionowej - pion

Sprawdź pion linii pionowej lasera.



- Zmierzyć wysokość ościeżnicy (lub punktu odniesienia na suficie), aby uzyskać wysokość D1 (Rysunek )
- Ustawić laser na podłodze naprzeciwko ościeżnicy, (Rysunek )
- Przesunąć przełącznik Zasilanie/Blokada transportowa w prawo, aby WŁĄCZYĆ laser (Rysunek  )
- Nacisnąć  dwa razy, aby wyświetlić linię pionową.
- Ustawić linię pionową lasera w kierunku ościeżnicy lub punktu odniesienia na suficie.
- Zaznaczyć punkt P1 w miejscu przecięcia linii pionowej lasera z górnym poziomym elementem ościeżnicy.
- Zmierzyć odległość D1 od miejsca, gdzie promień lasera jest wyświetlony na podłodze, i oznaczyć to miejsce jako punkt P2.
- Zmierzyć odległość D1 od punktu P2 i oznaczyć ją jako punkt P3.
- Przesunąć laser na przeciwną stronę punktu P3 i ustawić pionową linię lasera w kierunku punktu P2 (Rysunek )
- Dopasować pionową linię lasera do punktów P2 i P3 na podłodze, a następnie oznaczyć punkt P4 na ościeżnicy.
- Zmierzyć odległość między P1 a P4 (Rysunek )
- Jeśli zmierzona odległość jest większa niż **Dopuszczalna odległość między P1 a P4** dla odpowiedniej **Odległości w pionie (D1)** w poniższej tabeli, laser należy oddać do regulacji w autoryzowanym serwisie.

Korzystanie z lasera

Wskazówki eksploatacyjne

- Zawsze zaznaczać środek promienia wyświetlanego przez laser.
- Skrajne zmiany temperatury mogą powodować przemieszczanie się części wewnętrznych, co może wpływać na dokładność. Sprawdzać dokładność często podczas pracy.
- Jeśli laser zostanie upuszczony, sprawdzić, czy nie utracił kalibracji.
- Dopóki laser jest poprawnie skalibrowany, poziomuje się samoczynnie. Każdy laser jest fabrycznie skalibrowany tak, aby się samoczynnie poziomował, jeśli tylko ustawiony jest na płaskiej powierzchni o średnim odchyleniu od poziomu do $\pm 4^\circ$. Ręczna regulacja nie jest konieczna.
- Stawiać laser na gładkiej, płaskiej i poziomej powierzchni.

Wyłączanie lasera

Przesunąć przełącznik Zasilanie/Blokada transportowa w położenie WYŁĄCZONE/Zablokowane (Rysunek  ), gdy laser nie jest w użyciu. Jeśli przełącznik nie zostanie przesunięty w położenie zablokowane, laser nie wyłączy się.

Korzystanie z lasera w połączeniu z akcesoriami



OSTRZEŻENIE:

Ponieważ akcesoria producentów innych niż Stanley nie zostały przetestowane w połączeniu z tym laserem, ich użycie w połączeniu z laserem może być niebezpieczne.

Używaj wyłączania akcesoriów Stanley zalecanych dla tego modelu. Akcesoria odpowiednie dla jednego lasera, mogą powodować ryzyko obrażeń ciała w połączeniu z innym laserem.

Na spodzie lasera znajdują się gwinty wewnętrzne 1/4-20 i 5/8-11 (Rysunek ②), które pozwalają na montaż aktualnych lub przyszłych akcesoriów Stanley. Używać wyłącznie akcesoriów Stanley przeznaczonych do użytku z tym laserem. Postępować zgodnie z instrukcją dołączoną do akcesorium.

Zalecane akcesoria przeznaczone do użytku w połączeniu z tym laserem można zakupić oddzielnie u lokalnego sprzedawcy lub w autoryzowanym serwisie. Aby uzyskać pomoc w odszukaniu akcesorium, proszę skontaktować się z najbliższym serwisem Stanley lub wejść na naszą witrynę internetową:
<http://www.2helpU.com>.

Korzystanie z uchwytu w kształcie L

Uchwytu w kształcie L można używać w połączeniu z laserem FMHT77585/FMH77586 (Rysunek ③). Uchwyt w kształcie L jest wyposażony w gwint zewnętrzny 1/4-20, do którego mocuje się laser, a także magnesy i otwór do zawieszenia lasera na ścianie.

Konserwacja

- Kiedy laser jest wyłączony, oczyścić zewnętrzne części wilgotną ściereczką, wytrzeć laser suchą ściereczką do sucha, a następnie schować laser do dołączonego do zestawu pudełka.
- Mimo że zewnętrzne powierzchnie lasera są odporne na działanie rozpuszczalników, NIGDY nie używać rozpuszczalników do czyszczenia lasera.
- Nie przechowywać lasera w temperaturze poniżej -20°C (-5°F) lub powyżej 60°C (140°F).
- Aby zachować dokładność pracy, często sprawdzać poprawność kalibracji lasera.
- Kontrolę kalibracji i inne czynności konserwacyjne lub naprawy można wykonać w serwisie Stanley.

Rozwiązywanie problemów

Laser się nie włącza

- Jeśli używane są baterie AA, sprawdzić, czy:
 - Wszystkie baterie są włożone poprawnie, zgodnie z oznaczeniem biegunów (+) i (-) w komorze baterii.
 - Styki baterii są czyste i nie noszą oznak rdzy lub korozji.
 - Baterie są nowe, wysokiej jakości i znanej marki, aby ograniczyć ryzyko wycieku elektrolitu z baterii.

- Dopiłnować, aby baterie AA były w dobrym stanie technicznym. W razie wątpliwości wymienić baterie na nowe.
- Chronić laser przed wodą i wilgocią.
- Jeśli laser będzie rozgrzany do temperatury powyżej 50°C (120°F), nie WŁĄCZY się. Jeśli laser był przechowywany w skrajnie wysokiej temperaturze, pozwolić mu ostygnąć. Laser nie ulegnie uszkodzeniu, jeśli użyje się przełącznika Zasilanie/Blokada transportowa przed ostygnięciem do prawidłowej temperatury roboczej.

Promienie lasera migają

Lasery mogą poziomować się automatycznie do przeciętnego odchylenia o 4° we wszystkich kierunkach. Jeśli laser jest pochylony tak bardzo, że wewnętrzny mechanizm nie może się automatycznie wypoziomować, promienie lasera będą migać, informując o przekroczeniu limitu pochylenia. **MIGAJĄCE PROMIENIE LASERA NIE SĄ WYPOZIOMOWANE ANI USTAWIONE W PIONIE I NIE NALEŻY ICH UŻYWAĆ DO OKREŚLANIA POZIOMU LUB PIONU.** Spróbować przestawić laser na bardziej poziomą powierzchnię.

Promienie lasera cały czas się poruszają

Laser to precyzyjne urządzenie. Dlatego, jeśli nie zostanie ustawiony na stabilnej (i nieruchomej powierzchni), laser będzie próbował się wypoziomować. Jeśli promienie lasera cały czas się poruszają, spróbować ustawić laser na stabilniejszej powierzchni. Ponadto postarać się wyszukać stosunkowo płaską i poziomą powierzchnię, aby laser był stabilny.

Serwis i naprawy

Uwaga: Demontaż lasera powoduje utratę gwarancji na produkt.

Aby zapewnić BEZPIECZEŃSTWO i NIEZAWODNOŚĆ produktu, naprawy, konserwację i regulację należy przeprowadzać w autoryzowanym serwisie. Czynności serwisowe lub konserwacyjne wykonane przez niewykwalifikowany personel mogą prowadzić do ryzyka obrażeń ciała. Aby odszukać najbliższy serwis Stanley, wejść na stronę <http://www.2helpU.com>.

Dane techniczne

	FMHT585	FMHT586
Źródło światła	Diody laserowe	
Długość fali lasera	630–680 nm widoczna	510–530 nm widoczna
Moc lasera	≤1,3 mW PRODUKT LASEROWY KLASY 2	
Zasięg roboczy	20 m (65 stóp) 50 m (165 stóp) z czujnikiem	30 m (100 stóp) 50 m (165 stóp) z czujnikiem
Dokładność	±3 mm na 10 m (±1/8" na 30')	
Źródło zasilania	4 baterie alkaliczne AA 1,5 V (prąd stały 6 V)	
Temperatura robocza	-10°C do 50°C (14°F do 122°F)	
Temperatura przechowywania	-20°C do 60°C (-5°F do 140°F)	
Środowisko	Odporność na wodę i pył zgodnie z IP54	

Περιεχόμενα

- Πληροφορίες σχετικά με τα λείζερ
- Ασφάλεια χρήστη
- Ασφάλεια χρήσης μπαταριών
- Εγκατάσταση μπαταριών AA
- Χρήση του μπλοκ εγκατάστασης
- Ενεργοποίηση του λείζερ
- Έλεγχος της ακρίβειας του λείζερ
- Χρήση του λείζερ
- Συντήρηση
- Αντιμέτωπιση προβλημάτων
- Σέρβις και επισκευές
- Προδιαγραφές

Πληροφορίες σχετικά με τα λείζερ

Τα λείζερ σταυρού FMHT77585 και FMHT77586 είναι προϊόντα λείζερ κατηγορίας 2. Τα λείζερ είναι εργαλεία λείζερ αυτόματου αλφαδιάσματος, τα οποία μπορούν να χρησιμοποιηθούν σε εργασίες οριζόντιου και κατακόρυφου αλφαδιάσματος.

Ασφάλεια χρήστη

Οδηγίες ασφαλείας

Οι παρακάτω ορισμοί περιγράφουν το επίπεδο σοβαρότητας για κάθε προειδοποιητική λέξη. Διαβάστε το εγχειρίδιο και προσέξτε αυτά τα σύμβολα.

 **ΚΙΝΔΥΝΟΣ:** Υποδεικνύει μια επικείμενη επικίνδυνη κατάσταση, η οποία, εάν δεν αποφευχθεί, θα προκαλέσει θάνατο ή σοβαρό τραυματισμό.

 **ΠΡΟΕΙΔΟΠΟΙΗΣΗ:** Υποδεικνύει μια δυνητικά επικίνδυνη κατάσταση, η οποία, εάν δεν αποφευχθεί, θα μπορούσε να προκαλέσει θάνατο ή σοβαρό τραυματισμό.

 **ΠΡΟΣΟΧΗ:** Υποδεικνύει μια δυνητικά επικίνδυνη κατάσταση, η οποία, εάν δεν αποφευχθεί, ενδέχεται να προκαλέσει τραυματισμό μικρής ή μέτριας σοβαρότητας.

ΕΠΙΣΗΜΑΝΣΗ: Υποδεικνύει μια πρακτική που δεν σχετίζεται με τραυματισμό ατόμων, η οποία, αν δεν αποφευχθεί, ενδέχεται να προκαλέσει υλικές ζημιές.

Αν έχετε οποιοδήποτε ερωτήσεις ή σχόλια σχετικά με αυτό ή οποιοδήποτε άλλο εργαλείο Stanley, μεταβείτε στον ιστότοπο <http://www.2helpU.com>.

Δήλωση συμμόρφωσης ΕΚ



Stanley με την παρούσα δηλώνει ότι το προϊόν FMHT77585/ FMHT77586 βρίσκεται σε συμμόρφωση με τις ουσιαστικές απαιτήσεις και όλες τις άλλες διατάξεις της Οδηγίας 1999/5/ΕΚ.

Το πλήρες κείμενο της δήλωσης συμμόρφωσης ΕΚ μπορείτε να το ζητήσετε από τη Stanley Tools, Eglise Walschaertsstraat 14-16, 2800 Mechelen, Belgium (Βέλγιο) ή είναι διαθέσιμο στην εγγύηση στο Διαδίκτυο: www.2helpU.com.



ΠΡΟΕΙΔΟΠΟΙΗΣΗ:

Διαβάστε και κατανοήστε όλες τις οδηγίες. Η μη τήρηση των προειδοποιήσεων και οδηγιών που περιέχονται στο παρόν εγχειρίδιο μπορεί να έχει ως συνέπεια σοβαρές σωματικές βλάβες.

ΦΥΛΑΞΤΕ ΑΥΤΕΣ ΤΙΣ ΟΔΗΓΙΕΣ



ΠΡΟΕΙΔΟΠΟΙΗΣΗ:

Εκθεση σε ακτινοβολία λείζερ. Μην αποσυρμολογήσετε ή τροποποιήσετε το αλφάδι λείζερ. Δεν υπάρχουν στο εσωτερικό εξαρτήματα που επιδέχονται σέρβις από το χρήστη. Θα μπορούσε να προκύψει σοβαρή βλάβη των ματιών.



ΠΡΟΕΙΔΟΠΟΙΗΣΗ:

Επικίνδυνη ακτινοβολία. Η χρήση ελέγχων ή ρυθμίσεων ή η εκτέλεση διαδικασιών διαφορετικών από αυτές που προβλέπονται μπορεί να προκαλέσει έκθεση σε επικίνδυνη ακτινοβολία.

Η ετικέτα πάνω στο λείζερ μπορεί να περιλαμβάνει τα ακόλουθα σύμβολα.

Σύμβολο	Σημασία
V	Βολτ
mW	Χιλιοστά του βατ
	Προειδοποίηση για λείζερ
nm	Μήκος κύματος σε νανόμετρα
2	Λείζερ κατηγορίας 2

Προειδοποιητικές ετικέτες

Για την ευκολία και την ασφάλειά σας, πάνω στο λέιζερ υπάρχουν οι παρακάτω ετικέτες.



ΠΡΟΕΙΔΟΠΟΙΗΣΗ: Για να μειωθεί ο κίνδυνος τραυματισμού, ο χρήστης πρέπει να διαβάσει το εγχειρίδιο οδηγιών.



ΠΡΟΕΙΔΟΠΟΙΗΣΗ: ΑΚΤΙΝΟΒΟΛΙΑ ΛΕΙΖΕΡ. ΜΗΝ ΚΟΙΤΑΖΕΤΕ ΜΕΣΑ ΣΤΗΝ ΑΚΤΙΝΑ. Προϊόν λέιζερ Κατηγορίας 2.



- Εάν ο εξοπλισμός χρησιμοποιείται κατά τρόπο που δεν καθορίζεται από τον κατασκευαστή, η προστασία που παρέχεται από τον εξοπλισμό μπορεί να είναι μειωμένη.
- Μη χρησιμοποιείτε το λέιζερ σε εκρηκτικά περιβάλλοντα, όπως κατά την παρουσία εύφλεκτων υγρών, αερίων ή σκόνης. Αυτό το εργαλείο ενδέχεται να δημιουργήσει σπινθήρες οι οποίοι μπορούν να προκαλέσουν ανάφλεξη στη σκόνη ή στις αναθυμιάσεις.
- Όταν δεν χρησιμοποιείτε το λέιζερ, φυλάσσετε το μακριά από παιδιά και άλλα μη εκπαιδευμένα άτομα. Τα λέιζερ είναι επικίνδυνα στα χέρια μη εκπαιδευμένων χρηστών.
- Το σέρβις του εργαλείου ΠΡΕΠΕΙ να διεξάγεται μόνο από εξειδικευμένο προσωπικό επισκευών. Το σέρβις ή η συντήρηση που διεξάγονται από μη εξειδικευμένο προσωπικό μπορεί να επιφέρουν σωματική βλάβη. Για να εντοπίσετε το πλησιέστερο κέντρο σέρβις της Stanley, μεταβείτε στη διεύθυνση <http://www.2helpU.com>.
- Μη χρησιμοποιείτε οπτικά όργανα όπως τηλεσκόπιο ή θεοδόλο για να δείτε τη δέσμη ακτίνας λέιζερ. Θα μπορούσε να προκύψει σοβαρή βλάβη των ματιών.
- Μη τοποθετείτε το λέιζερ σε θέση η οποία θα μπορούσε να κάνει οποιοδήποτε άτομο να κοιτάξει ηθελιμένα ή αθέλητα απευθείας μέσα στην ακτίνα λέιζερ. Θα μπορούσε να προκύψει σοβαρή βλάβη των ματιών.

- Μη τοποθετείτε το λέιζερ κοντά σε ανακλαστική επιφάνεια η οποία μπορεί να κατευθύνει από με ανάκλαση την ακτίνα λέιζερ στα μάτια οποιουδήποτε ατόμου. Θα μπορούσε να προκύψει σοβαρή βλάβη των ματιών.
- Απενεργοποιείτε το λέιζερ όταν δεν είναι σε χρήση. Αν αφήσετε το λέιζερ ενεργοποιημένο, αυξάνεται ο κίνδυνος να κοιτάξει κάποιος μέσα στην ακτίνα λέιζερ.
- Μη τροποποιήσετε με κανένα τρόπο το λέιζερ. Η τροποποίηση του εργαλείου μπορεί να επιφέρει έκθεση σε επικίνδυνη ακτινοβολία λέιζερ.
- Μη χρησιμοποιείτε το λέιζερ όταν υπάρχουν γύρω παιδιά και μην επιτρέπετε να το χρησιμοποιούν παιδιά. Μπορεί να προκληθεί σοβαρή βλάβη των ματιών.
- Μη αφαιρείτε ή φθείρετε τις προειδοποιητικές ετικέτες. Αν αφαιρεθούν οι ετικέτες, τότε οι χρήστες ή άλλα άτομα μπορεί αθέλητα να εκθέσουν τον αυτό τους σε ακτινοβολία.
- Τοποθετείτε το λέιζερ καλά στηριγμένο σε οριζόντια επιφάνεια. Αν πέσει το λέιζερ, θα μπορούσε να προκληθεί ζημιά στο λέιζερ ή σοβαρός τραυματισμός ατόμων.

Ατομική ασφάλεια

- Να είστε σε επαγρύπνηση, να προσέχετε τι κάνετε και να χρησιμοποιείτε την κοινή λογική όταν χρησιμοποιείτε το λέιζερ. Μη χρησιμοποιείτε το λέιζερ όταν είστε κουρασμένοι ή βρισκόσθε υπό την επίδραση ναρκωτικών, οινοπνεύματος ή φαρμάκων. Μια στιγμή απροσεξίας κατά τη χρήση του λέιζερ μπορεί να επιφέρει σοβαρή σωματική βλάβη.
- Χρησιμοποιείτε εξοπλισμό ατομικής προστασίας. Φοράτε πάντα προστασία ματιών. Ανάλογα με τις συνθήκες εργασίας, η χρήση προστατευτικού εξοπλισμού, όπως μάσκα κατά της σκόνης, αντιολισθητικών υποδημάτων ασφαλείας, κράνος και προστασίας ακοής, θα μειώσει τις σωματικές βλάβες.

Χρήση και φροντίδα του εργαλείου

- Μη χρησιμοποιήσετε το λέιζερ αν ο διακόπτης Τροφοδοσίας/Ασφάλισης μεταφοράς δεν το ενεργοποιεί ή δεν το απενεργοποιεί. Οποιοδήποτε εργαλείο δεν μπορεί να ελεγχεται με το διακόπτη, είναι επικίνδυνο και πρέπει να επισκευάζεται.
- Ακολουθείτε τις οδηγίες στην ενότητα Συντήρηση στο παρόν εγχειρίδιο. Η χρήση μη εγκεκριμένων εξαρτημάτων ή η μη τήρηση των οδηγιών για τη Συντήρηση μπορεί να προκαλέσει κίνδυνο ηλεκτροπληξίας ή σωματικής βλάβης.

Ασφάλεια χρήσης μπαταριών



ΠΡΟΕΙΔΟΠΟΙΗΣΗ:

Οι μπαταρίες μπορεί να εκραγούν ή να παρουσιάσουν διαρροή και μπορούν να προκαλέσουν τραυματισμό ή πυρκαγιά. Για να μειώσετε αυτό τον κίνδυνο:

- Τηρείτε προσεκτικά όλες τις οδηγίες και προειδοποιήσεις πάνω στις ετικέτες και στη συσκευασία των μπαταριών.
- Πάντα εισάγετε τις μπαταρίες με τη σωστή πολικότητα (+ και -), όπως αυτή επισημαίνεται πάνω στην κάθε μπαταρία και στον εξοπλισμό.
- Μη βραχυκυκλώνετε τους ακροδέκτες των μπαταριών.
- Μη φορτίζετε τις μη επαναφορτιζόμενες μπαταρίες.
- Μη χρησιμοποιείτε μαζί παλιές και νέες μπαταρίες. Αντικαθιστάτε ταυτόχρονα όλες τις μπαταρίες με νέες, ίδιας μάρκας και τύπου.
- Αφαιρείτε άμεσα τις εξαντλημένες μπαταρίες και απορριπτείτε τις σύμφωνα με τους τοπικούς κανονισμούς.
- Μην απορριπτείτε τις μπαταρίες στη φωτιά.
- Κρατάτε τις μπαταρίες μακριά από παιδιά.
- Αφαιρείτε τις μπαταρίες όταν δεν χρησιμοποιείται η συσκευή.

Εγκατάσταση μπαταριών AA

Τοποθετήστε νέες μπαταρίες AA στο λέιζερ FMHT77585 ή FMHT77586.

1. Γυρίστε το λέιζερ ανάποδα.
2. Στο λέιζερ, ανυψώστε την ασφάλιση για να ανοίξετε το κάλυμμα του διαμερίσματος μπαταριών (Εικόνα **(B) ①**).
3. Τοποθετήστε τέσσερις νέες, υψηλής ποιότητας, επώνυμες μπαταρίες AA, προσέχοντας απαραίτητα να τοποθετήσετε τα άκρα - και + κάθε μπαταρίας όπως υποδεικνύεται στο σωτηρικό του διαμερίσματος μπαταριών (Εικόνα **(B) ②**).
4. Πιέστε το κάλυμμα του διαμερίσματος μπαταριών έως ότου κουμπώσει στη θέση του (Εικόνα **(B) ③**).
5. Μετακινήστε το διακόπτη Τροφοδοσίας/Ασφάλισης μεταφοράς προς τα δεξιά στην Απασφαλισμένη/Ενεργοποιημένη θέση (Εικόνα **(A) ⑦**).

6. Στο τηλεκνολόγιο (Εικόνα **(A) ④**), βεβαιωθείτε ότι η ένδειξη είναι πράσινη (> 5%). Αν είναι κόκκινη, αυτό σημαίνει ότι η στάθμη φόρτισης των μπαταριών είναι κάτω από 5%.



- Το λέιζερ μπορεί να συνεχίσει να λειτουργεί για μικρό χρονικό διάστημα ενώ οι μπαταρίες συνεχίζουν να εξαντλούνται, αλλά θα μειωθεί γρήγορα η ένταση των γραμμών του λέιζερ.
- Αφού τοποθετηθούν καινούργιες μπαταρίες και ενεργοποιηθεί πάλι το εργαλείο λέιζερ, οι γραμμές του λέιζερ θα επανέλθουν σε πλήρη φωτεινότητα.

7. Όταν δεν χρησιμοποιείτε το λέιζερ, να βεβαιώσετε ότι ο διακόπτης Τροφοδοσίας/Ασφάλισης μεταφοράς έχει τοποθετηθεί ΑΡΙΣΤΕΡΑ στην κλειδωμένη/απενεργοποιημένη θέση (Εικόνα **(A) ⑥**) για εξοικονόμηση του ρεύματος από τις μπαταρίες.

Ενεργοποίηση του λέιζερ

1. Τοποθετήστε το λέιζερ πάνω σε μια ομαλή, επίπεδη, οριζόντια επιφάνεια.
2. Μετακινήστε το διακόπτη Τροφοδοσίας/Ασφάλισης μεταφοράς προς τα δεξιά στην Απασφαλισμένη/Ενεργοποιημένη θέση (Εικόνα **(A) ⑦**).
3. Όπως φαίνεται στην Εικόνα **(A) ②**, πατήστε μία φορά για να εμφανιστεί μια οριζόντια γραμμή λέιζερ, μια δεύτερη φορά για να εμφανιστεί μια κατακόρυφη γραμμή λέιζερ, μια τρίτη φορά για να εμφανιστεί μια οριζόντια και μια κατακόρυφη γραμμή.
4. Ελέγξτε τις ακτίνες λέιζερ. Το λέιζερ έχει σχεδιαστεί να αλφραδιάζεται αυτόματα. Αν το λέιζερ έχει κλίση τόσο μεγάλη ώστε να μην είναι εφικτή η αυτόματη οριζόντιωση (> 4°), οι ακτίνες λέιζερ θα αναβοσβήνουν συνεχώς δύο φορές και θα αναβοσβήνει συνεχώς η ένδειξη στο τηλεκνολόγιο (Εικόνα **(A) ③**).
5. Αν αναβοσβήνουν οι ακτίνες λέιζερ, σημαίνει ότι το λέιζερ δεν είναι οριζοντιωμένο (ή σε κατακόρυφη ευθυγράμμιση) και ΔΕΝ ΠΡΕΠΕΙ ΝΑ ΧΡΗΣΙΜΟΠΟΙΗΘΕΙ για προσδιορισμό ή σήμανση της οριζόντιας ή κατακόρυφης διεύθυνσης. Προσπαθήστε να αλλάξετε θέση στο λέιζερ τοποθετώντας το σε οριζόντια επιφάνεια.

GR

6. Πατήστε  στο πληκτρολόγιο για να δοκιμάσετε την Παλμική λειτουργία. Στο πληκτρολόγιο θα ανάψει η ένδειξη  (Εικόνα ) και οι ακτίνες λέιζερ θα εμφανίζονται πιο απαλές, επειδή αναβοσβήνουν με πολύ γρήγορο ρυθμό. Η Παλμική λειτουργία πρέπει να χρησιμοποιείται μόνο σε συνδυασμό με ανιχνευτή για την προβολή των ακτίνων λέιζερ σε μεγάλη απόσταση.

7. Αν ΟΠΟΙΟΔΗΠΟΤΕ από τις παρακάτω δηλώσεις είναι ΑΛΗΘΗΣ, συνεχίστε με τις οδηγίες στο τμήμα **Έλεγχος της ακριβείας του λέιζερ** ΠΡΙΝ ΧΡΗΣΙΜΟΠΟΙΗΣΕΤΕ ΤΟ ΛΕΙΖΕΡ για οποιαδήποτε εργασία.

- Αυτή είναι η **πρώτη φορά που χρησιμοποιείτε το λέιζερ** (σε περίπτωση που το λέιζερ έχει εκτεθεί σε ακραίες θερμοκρασίες).
- Το λέιζερ **δεν έχει ελεγχθεί ως προς την ακριβεία του για αρκετό χρόνο**.
- Το λέιζερ μπορεί να έχει **πέσει κάτω**.





Έλεγχος της ακριβείας του λέιζερ

Τα εργαλεία λέιζερ είναι σφραγισμένα και έχουν βαθμονομηθεί από το εργοστάσιο. Οποιαδήποτε συνιστάται να πραγματοποιήσετε έναν έλεγχο ακριβείας **πριν την πρώτη χρήση του λέιζερ** (ή σε περίπτωση που το λέιζερ είχε εκτεθεί σε ακραίες θερμοκρασίες) και κατόπιν τακτικά για να διασφαλίσετε την ακριβεία της εργασίας σας. Όταν πραγματοποιείτε οποιονδήποτε από τους ελέγχους ακριβείας που αναφέρονται στο παρόν γχειρίδιο, ακολουθήστε τις παρακάτω κατευθυντήριες γραμμές:

- Χρησιμοποιείτε το μεγαλύτερο δυνατό χώρο / απόσταση, που προσεγγίζει κατά το δυνατόν την απόσταση λειτουργίας. Όσο μεγαλύτερος είναι ο χώρος/η απόσταση, τόσο ευκολότερο είναι να μετρηθεί η ακριβεία του λέιζερ.
- Τοποθετήστε το λέιζερ πάνω σε μια ομαλή, επίπεδη, σταθερή επιφάνεια που είναι αλφαδιάσμενη και στις δύο κατευθύνσεις.
- Σημαδέψτε το κέντρο της ακτίνας λέιζερ.

Ακρίβεια οριζόντιας γραμμής - Οριζόντιο αλφαδιάσμα

Για τον έλεγχο του αλφαδιάσματος της οριζόντιας γραμμής του λέιζερ απαιτείται μια επίπεδη κατακόρυφη επιφάνεια πλάτους τουλάχιστον 9 m (30').

1. Τοποθετήστε ένα τρίποδο στο ένα άκρο του τοίχου (Εικόνα )
2. Τοποθετήστε το λέιζερ πάνω σε ένα τρίποδο και βιδώστε το περιστροφικό κουμπί με σπειρώματα στο θηλυκό σπειρώματα που διαθέτει ο λέιζερ.
3. Μετακινήστε τον διακόπτη Τροφοδοσίας/Ασφάλισης μεταφοράς προς τα δεξιά για να ενεργοποιήσετε το λέιζερ (Εικόνα )
4. Πατήστε  μία φορά για να εμφανίσετε μια οριζόντια γραμμή.
5. Σημαδέψτε πάνω στον τοίχο δύο σημεία (P1 και P2) σε απόσταση τουλάχιστον 9 m (30') μεταξύ τους κατά μήκος της οριζόντιας γραμμής του λέιζερ πάνω στον τοίχο.
6. Αλλάξτε θέση στο λέιζερ στο άλλο άκρο του τοίχου και ευθυγραμμίστε την οριζόντια γραμμή του λέιζερ με το σημείο P2 (Εικόνα )
7. Σημαδέψτε το σημείο P3 πάνω στη γραμμή λέιζερ κοντά στο σημείο P1.
8. Μετρήστε την κατακόρυφη απόσταση μεταξύ των σημείων P1 και P3.
9. Αν η μέτρησή σας είναι μεγαλύτερη από την **Επιτρεπόμενη απόσταση μεταξύ P1 & P3** για την αντίστοιχη **Απόσταση μεταξύ P1 & P2** στον πίνακα που ακολουθεί, το λέιζερ πρέπει να παραδοθεί για σέρβις σε ένα εξουσιοδοτημένο κέντρο σέρβις.

Απόσταση μεταξύ P1 & P2	Επιτρεπόμενη απόσταση Μεταξύ P1 και P3
9 m (30')	6 mm (1/4")
12 m (40')	8 mm (5/16")
15 m (50')	10 mm (13/32")

Ακρίβεια οριζόντιας γραμμής - Κλίση

Για τον έλεγχο της κλίσης της οριζόντιας γραμμής του λέιζερ απαιτείται μια επίπεδη κατακόρυφη επιφάνεια πλάτους τουλάχιστον 9 m (30').

1. Τοποθετήστε ένα τρίποδο όπως δείχνει η Εικόνα (E 1), δηλαδή:
 - Στο μέσον του τοίχου (D 1/2).
 - Μπροστά από τον τοίχο σε απόσταση ίση με το μισό του μεγέθους του τοίχου (D 1/2).
2. Τοποθετήστε το λέιζερ πάνω σε ένα τρίποδο και βιδώστε το περιστροφικό κουμπί με σπείρωμα στο θηλυκό σπείρωμα που διαθέτει ο λέιζερ.
3. Μετακινήστε τον διακόπτη Τροφοδοσίας/Ασφάλισης μεταφοράς προς τα δεξιά για να ενεργοποιήσετε το λέιζερ (Εικόνα (A 7)).
4. Πατήστε  3 φορές για να εμφανίσετε μια οριζόντια γραμμή και μια κατακόρυφη γραμμή.
5. Στοχεύστε την κατακόρυφη γραμμή του λέιζερ στην πρώτη γωνία του σημείου αναφοράς (Εικόνα (E 1)).
6. Μετρήστε τη μισή απόσταση κατά μήκος του τοίχου (D1/2).
7. Εκεί όπου η οριζόντια γραμμή λέιζερ περνά από τη μέση (D1/2), σημαδέψτε το σημείο P1.
8. Περιστρέψτε το τρίποδο ώστε η κατακόρυφη γραμμή του λέιζερ να στοχεύει μια άλλη γωνία ή σημείο αναφοράς (Εικόνα (E 2)).
9. Εκεί όπου η οριζόντια γραμμή λέιζερ περνά από τη μέση (D1/2), σημαδέψτε το σημείο P2.
10. Μετρήστε την κατακόρυφη απόσταση ανάμεσα στα σημεία P1 και P2 (Εικόνα (E 3)).
11. Αν η μέτρησή σας είναι μεγαλύτερη από την **Επιτρεπόμενη απόσταση μεταξύ P1 & P2** για την αντίστοιχη **Απόσταση(D1)** στον πίνακα που ακολουθεί, το λέιζερ πρέπει να παραδοθεί για σέρβις σε ένα εξουσιοδοτημένο κέντρο σέρβις.

Απόσταση (D1)	Επιτρεπόμενη απόσταση Μεταξύ P1 και P2
9 m (30')	3 mm (1/8")
12 m (40')	4 mm (5/32")
15 m (50')	5 mm (7/32")

Ακρίβεια κατακόρυφης γραμμής - Κατακόρυφο αλφάδιασμα

Έλεγχος του κατακόρυφου αλφαδιάσματος της κατακόρυφης γραμμής του λέιζερ.

1. Μετρήστε το ύψος μιας κολόνας πόρτας (ή ενός σημείου αναφοράς στην οροφή) για να επιτύχετε το ύψος D1 (Εικόνα (F 1)).
2. Τοποθετήστε το λέιζερ πάνω στο δάπεδο απέναντι από την κολόνα πόρτας, (Εικόνα (F 1)).
3. Μετακινήστε τον διακόπτη Τροφοδοσίας/Ασφάλισης μεταφοράς προς τα δεξιά για να ενεργοποιήσετε το λέιζερ (Εικόνα (A 7)).
4. Πατήστε  δύο φορές για να εμφανίσετε μια κατακόρυφη γραμμή.
5. Στοχεύστε την κατακόρυφη γραμμή του λέιζερ προς την κολόνα πόρτας ή το σημείο αναφοράς στην οροφή.
6. Εκεί όπου η κατακόρυφη γραμμή του λέιζερ συναντά το ύψος της κολόνας πόρτας, σημαδέψτε το σημείο P1.
7. Από το σημείο όπου η ακτίνα λέιζερ συναντά το έδαφος, μετρήστε την απόσταση D1 και σημαδέψτε το σημείο P2.
8. Από το P2, μετρήστε την απόσταση D1 και σημαδέψτε το σημείο P3.
9. Μετακινήστε το λέιζερ στην απέναντι πλευρά από το σημείο P3 και στοχεύστε την κατακόρυφη γραμμή του λέιζερ προς το σημείο P2 (Εικόνα (F 2)).
10. Ευθυγραμμίστε την κατακόρυφη γραμμή του λέιζερ με τα σημεία P2 και P3 πάνω στο δάπεδο, και σημαδέψτε το σημείο P4 πάνω από την κολόνα πόρτας.
11. Μετρήστε την απόσταση ανάμεσα στα σημεία P1 και P4 (Εικόνα (F 3)).

- 12.** Αν η μέτρησή σας είναι μεγαλύτερη από την **Επιτρεπόμενη απόσταση μεταξύ P1 & P4** για την αντίστοιχη **Κατακόρυφη απόσταση (D1)** στον πίνακα που ακολουθεί, το λέιζερ πρέπει να παραδοθεί για σέρβις σε ένα εξουσιοδοτημένο κέντρο σέρβις.

Ύψος κατακόρυφης απόστασης (D1)	Επιτρεπόμενη απόσταση Μεταξύ P1 και P4
2,5 m (8')	1,5 mm (1/16")
5 m (16')	3,0 mm (1/8")
6 m (20')	3,6 mm (9/64")
9 m (30')	5,5 mm (9/32")

Χρήση του λέιζερ

Πρακτικές συμβουλές για τη λειτουργία

- Πάντα να βάζετε το σημάδι στο κέντρο της ακτίνας του οργάνου λέιζερ.
- Οι ακραίες μεταβολές θερμοκρασίας μπορεί να προκαλέσουν μετακίνηση εσωτερικών εξαρτημάτων η οποία μπορεί να επηρεάσει την ακρίβεια. Ελέγχετε συχνά την ακρίβεια κατά την εργασία.
- Αν το λέιζερ ποτέ σας πέσει, ελέγξτε για να βεβαιωθείτε ότι παραμένει βαθμονομημένο.
- Εφ' όσον το λέιζερ είναι σωστά βαθμονομημένο, τότε η ακτίνα λέιζερ αλφαδιάζεται αυτόματα. Κάθε λέιζερ έχει βαθμονομηθεί στο εργοστάσιο ώστε να βρίσκεται τη θέση αλφαδιάσματος εφόσον είναι τοποθετημένο σε επίπεδη επιφάνεια με μέση κλίση $\pm 4^\circ$ ως προς το επίπεδο αλφαδιάσματος. Δεν απαιτείται χειρική προσαρμογή.
- Χρησιμοποιήστε το λέιζερ πάνω σε μια ομαλή, επίπεδη, οριζόντια επιφάνεια.

Απενεργοποίηση του λέιζερ

Όταν δεν χρησιμοποιείτε πια το λέιζερ, μετακινήστε το διακόπτη Τροφοδοσίας/Ασφάλισης μεταφοράς στην απενεργοποιημένη/ασφαλισμένη θέση (Εικόνα **(A)** **(B)**). Αν δεν τοποθετηθεί ο διακόπτης στην ασφαλισμένη θέση, το λέιζερ δεν θα απενεργοποιηθεί.

Χρήση του λέιζερ με αξεσουάρ



ΠΡΟΕΙΔΟΠΟΙΗΣΗ:

Επειδή τα αξεσουάρ που δεν προφέρονται από τη Stanley, δεν έχουν δοκιμαστεί με αυτό το λέιζερ, η χρήση τέτοιου είδους αξεσουάρ θα μπορούσε να είναι επικίνδυνη.

Χρησιμοποιείτε μόνο αξεσουάρ Stanley που συνιστώνται για χρήση με αυτό το μοντέλο. Τα αξεσουάρ που μπορεί είναι κατάλληλα για ένα λέιζερ μπορεί να δημιουργούν κίνδυνο τραυματισμού όταν χρησιμοποιούνται σε άλλη μονάδα λέιζερ.

Στην κάτω πλευρά του λέιζερ υπάρχουν θηλυκά σπειρώματα 1/4-20 και 5/8-11 (Εικόνα **(B)**) για χρήση με ήδη υπάρχοντα ή μελλοντικά αξεσουάρ Stanley. Χρησιμοποιείτε μόνο αξεσουάρ Stanley που προβλέπονται για χρήση με αυτό το λέιζερ. Ακολουθείτε τις οδηγίες που συνοδεύουν το εκάστοτε αξεσουάρ.

Συνιστώμενα αξεσουάρ για χρήση με αυτό το λέιζερ είναι διαθέσιμα με πρόσθετο κόστος από τον τοπικό σας αντιπρόσωπο ή το εξουσιοδοτημένο κέντρο σέρβις. Αν χρειάζεστε βοήθεια στον εντοπισμό οποιουδήποτε αξεσουάρ, απευθυνθείτε στο πλησιέστερο κέντρο σέρβις της Stanley ή επισκεφθείτε τον ιστότοπό μας: <http://www.2helpu.com>.

Χρήση του στήριγματος L

Το στήριγμα L μπορεί να χρησιμοποιηθεί με το λέιζερ FMHT77585/FMHT77586 (Εικόνα **(B)**). Το στήριγμα L διαθέτει αρεσνικό σπείρωμα 1/4-20 πάνω στο ποίο μπορείτε να συνδέσετε το λέιζερ, και επίσης διαθέτει μαγνήτες και μια οπή σχήματος κλειδαρότρυπας για ανάρτηση του λέιζερ σε τοίχο.

Συντήρηση

- Όταν δεν χρησιμοποιείται το λέιζερ, καθαρίστε τα εξωτερικά εξαρτήματα με ένα ελαφρά υγρό πανί, σκουπίστε το λέιζερ με ένα μαλακό στεγνό πανί για να βεβαιωθείτε ότι είναι στεγνό, και κατόπιν αποθηκεύστε το λέιζερ στο παρεχόμενο κουτί φιλάξης.
- Παρόλο που το εξωτερικό του λέιζερ είναι ανθεκτικό σε διαλύτες, ΠΟΤΕ μη χρησιμοποιήσετε διαλύτες για να καθαρίσετε το λέιζερ.
- Όταν αποθηκεύετε το λέιζερ σε θερμοκρασίες κάτω από -20°C (-5°F) ή πάνω από 60°C (140°F).
- Για να διατηρήσετε την ακρίβεια της εργασίας σας, ελέγχετε συχνά το εργαλείο λέιζερ για να βεβαιώσετε ότι είναι σωστά βαθμονομημένο.

- Οι έλεγχοι βαθμονόμησης όπως και άλλες εργασίες συντήρησης και επισκευής μπορούν να γίνονται από κέντρα σέρβις Stanley.

Αντιμετώπιση προβλημάτων

Το εργαλείο λέιζερ δεν ενεργοποιείται

- Αν χρησιμοποιούνται μπαταρίες AA, βεβαιωθείτε ότι:
 - Κάθε μπαταρία έχει εγκατασταθεί σωστά, σύμφωνα με τις σημάνσεις (+) και (-) που υπάρχουν στο εσωτερικό του διαμερίσματος μπαταρίας.
 - Οι επαφές των μπαταριών είναι καθαρές και απαλλαγμένες από σκουριά ή διάβρωση.
 - Οι μπαταρίες είναι καινούργιες, υψηλής ποιότητας, επώνυμες μπαταρίες για μείωση της πιθανότητας διαρροής των μπαταριών.
- Βεβαιωθείτε ότι οι μπαταρίες AA είναι σε καλή κατάσταση λειτουργίας. Αν έχετε αμφιβολία, δοκιμάστε να τοποθετήσετε καινούργιες μπαταρίες.
- Βεβαιωθείτε να διατηρείτε το λέιζερ στεγνό.
- Αν η μονάδα λέιζερ έχει θερμανθεί πάνω από τους 50 °C (120 °F), η μονάδα δεν θα ενεργοποιηθεί. Αν η μονάδα λέιζερ έχει αποθηκευτεί σε πολύ υψηλές θερμοκρασίες, αφήστε τη να κρυώσει. Το αλφάδι λέιζερ δεν θα υποστεί ζημιά αν χρησιμοποιήσετε το διακόπτη Τροφοδοσίας/Ασφάλισης μεταφοράς πριν ψυχθεί στην κανονική του θερμοκρασία λειτουργίας.

Οι ακτίνες λέιζερ αναβοσβήνουν

Τα λέιζερ έχουν σχεδιαστεί ώστε να αλφαδιάζονται αυτόματα έως κατά μέσον όρο στις 4° σε όλες τις κατευθύνσεις. Αν δοθεί στο λέιζερ κλίση ώστε να μην μπορεί να αλφαδιαστεί αυτόματα ο εσωτερικός μηχανισμός, τότε οι ακτίνες λέιζερ θα αναβοσβήνουν υποδεικνύοντας την υπέρβαση των ορίων κλίσης. ΤΟΤΕ ΟΙ ΑΚΤΙΝΕΣ ΛΕΙΖΕΡ ΠΟΥ ΠΑΡΑΓΕΙ ΤΟ ΑΛΦΑΔΙ ΛΕΙΖΕΡ ΔΕΝ ΕΙΝΑΙ ΟΡΙΖΟΝΤΙΕΣ Ή ΚΑΤΑΚΟΡΥΦΕΣ ΚΑΙ ΔΕΝ ΠΡΕΠΕΙ ΝΑ ΧΡΗΣΙΜΟΠΟΙΗΘΟΥΝ ΓΙΑ ΠΡΟΣΔΙΟΡΙΣΜΟ Ή ΣΗΜΑΝΣΗ ΤΟΥ ΟΡΙΖΟΝΤΙΟΥ Ή ΚΑΤΑΚΟΡΥΦΟΥ ΕΠΙΠΕΔΟΥ ΑΛΦΑΔΙΑΣΜΑΤΟΣ. Προσπαθήστε να αλλάξετε θέση στη μονάδα λέιζερ τοποθετώντας την σε πιο οριζόντια επιφάνεια.

Οι ακτίνες λέιζερ δεν σταματούν να κινούνται

Το λέιζερ είναι όργανο ακριβείας. Για το λόγο αυτό, αν δεν έχει τοποθετηθεί σε σταθερή (και ακίνητη) επιφάνεια, θα συνεχίσει να προσπαθεί να επιτύχει τη θέση αλφαδιάσματος. Αν η ακτίνα δεν μπορεί να σταματήσει να κινείται, δοκιμάστε να τοποθετήσετε τη μονάδα λέιζερ σε μια πιο σταθερή επιφάνεια. Επίσης, προσπαθήστε να βεβαιωθείτε ότι η επιφάνεια είναι σχετικά επίπεδη και οριζόντια, ώστε το εργαλείο λέιζερ να είναι σταθερό.

Σέρβις και επισκευές

Σημείωση: Η αποσυναρμολόγηση του αλφαδιού λέιζερ θα καταστήσει άκυρες όλες τις εγγυήσεις για το προϊόν.

Για να διασφαλίσετε ΑΣΦΑΛΕΙΑ και ΑΞΙΟΠΙΣΤΙΑ, οι επισκευές, η συντήρηση και οι ρυθμίσεις θα πρέπει να πραγματοποιούνται από εξουσιοδοτημένα κέντρα σέρβις. Το σέρβις ή η συντήρηση που διεξάγονται από μη εξειδικευμένο προσωπικό μπορεί να επιφέρουν κίνδυνο τραυματισμού. Για να εντοπίσετε το πλησιέστερο κέντρο σέρβις της, μεταβείτε στη διεύθυνση <http://www.2helpu.com>.

Προδιαγραφές

	FMHT585	FMHT586
Φωτεινή πηγή	Δίοδοι λέιζερ	
Μήκος κύματος λέιζερ	630 – 680 μm ορατό	510 – 530 μm ορατό
Ισχύς λέιζερ	≤1,3 mW ΠΡΟΪΟΝ ΛΕΙΖΕΡ ΚΑΤΗΓΟΡΙΑΣ 2	
Εμβέλεια λειτουργίας	20 m (65') 50 m (165') με ανιχνευτή	30 m (100') 50 m (165') με ανιχνευτή
Ακρίβεια	± 3 mm ανά 10 m (± 1/8" ανά 30')	
Πηγή ρεύματος	4 μπαταρίες AA αλκαλικές (1,5V) (6V DC)	
Θερμοκρασία λειτουργίας	-10 °C έως 50°C (14 °F έως 122 °F)	
Θερμοκρασία αποθήκευσης	-20°C έως 60°C (-5°F έως 140°F)	
Αντοχή στο περιβάλλον	Ανθεκτικό σε νερό & σκόνη σύμφωνα με IP54	

Obsah

- Informace týkající se laseru
- Bezpečnost uživatele
- Bezpečnost týkající se baterie
- Instalace baterií typu AA
- Použití montážního bloku
- Zapnutí laseru
- Kontrola přesnosti laseru
- Použití laseru
- Údržba
- Odstraňování závad
- Servis a opravy
- Technické údaje

Informace týkající se laseru

Klížové lasery FMHT77585 a FMHT77586 jsou laserové výrobky třídy 2. Tyto lasery s automatickým srovnáním mohou být použity pro měření v horizontální rovině (vodováha) a ve vertikální rovině (olovnice).

Bezpečnost uživatele

Bezpečnostní pokyny

Níže uvedené definice popisují stupeň závažnosti každého označení. Přečtěte si pozorně návod k obsluze a věnujte pozornost těmto symbolům.

 **NEBEZPEČÍ:** Označuje bezprostředně hroziící rizikovou situaci, která, není-li jí zabráněno, povede k způsobení vážného nebo smrtelného zranění.

 **VAROVÁNÍ:** Označuje potenciálně rizikovou situaci, která, není-li jí zabráněno, může vést k vážnému nebo smrtelnému zranění.

 **UPOZORNĚNÍ:** Označuje potenciálně rizikovou situaci, která, není-li jí zabráněno, může vést k lehkému nebo středně vážnému zranění.

POZNÁMKA: Označuje postup nesouvisející se způsobem zranění, který, není-li mu zabráněno, může vést k poškození zařízení.

Máte-li jakékoli dotazy nebo připomínky týkající se tohoto nebo jiného výrobku Stanley, navštivte webovou adresu <http://www.2helpU.com>.

Prohlášení o shodě - EC



Společnost Stanley tímto prohlašuje, že tento výrobek FMHT77585/FMHT77586 splňuje všechny požadavky a všechna další ustanovení směrnice 1999/5/EC.

Kompletní text tohoto prohlášení o shodě EU můžete na požádání získat od společnosti Stanley Tools, Egide Walschaertsstraat 14-16, 2800 Mechelen, Belgium nebo je k dispozici na následující internetové adrese: www.2helpu.com.



VAROVÁNÍ:

Přečtěte a nastudujte si všechny pokyny.

Neoddržení varování a pokynů uvedených v tomto návodu může vést k způsobení zranění.

TYTO POKYNY USCHOVEJTE



VAROVÁNÍ:

Laserové záření. Nerozebírejte laserové přístroje a neprovádějte jejich úpravy. Uvnitř se nenachází žádné opravitelné části. Mohlo by dojít k vážnému poškození zraku.



VAROVÁNÍ:

Nebezpečné záření. Použití ovládacích prvků nebo nastavení či provádění jiných postupů, než jsou uvedeny v tomto návodu, může mít za následek nebezpečné laserové záření.

Štítky na vašem laseru mohou obsahovat následující symboly.

Symbol	Význam
V	Volt
mW	mililwatt
	Pozor laser
nm	vlnová délka v nanometrech
2	Laser třídy 2

Varovné štítky

Z důvodu zajištění vašeho pohodlí a bezpečnosti jsou na vašem laseru následující štítky.



VAROVÁNÍ: Z důvodu snížení rizika způsobení úrazu si uživatel musí přečíst návod k použití.



VAROVÁNÍ: LASEROVÉ ZÁŘENÍ. NEDÍVEJTE SE DO PAPSKU. Laserový výrobek třídy 2.



• **Je-li zařízení používáno způsobem, který není specifikován výrobcem, může být ochrana poskytovaná zařízením narušena.**

• **Neppracujte s laserem ve výbušném prostředí, jako jsou například prostory s výskytem hořlavých kapalin, plynů nebo prашných látek. V tomto nářadí může docházet k jiskření, které může způsobit vznícení hořlavého prachu nebo výparů.**

• **Pokud laser nepoužíváte, uložte jej mimo dosah dětí a nekalifikovaných osob. Lasery jsou v rukou neproškolené obsluhy nebezpečné.**

• **Opravy nářadí MUSÍ být prováděny pouze technikem s odpovídající kvalifikací. Servis nebo údržba prováděná nekalifikovanou osobou může vést k vzniku úrazu. Chcete-li najít nejbližší autorizovaný servis Stanley, navštivte internetovou adresu <http://www.2helpU.com>.**

• **Nepoužívejte pro sledování laserového paprsku optické přístroje, jako jsou dalekohled nebo nelineární přístroj. Mohlo by dojít k vážnému poškození zraku.**

• **Nepokládejte laser do takové polohy, kde by mohly jakékoli osoby upřít zrak do laserového paprsku, ať již úmyslně nebo záměrně. Mohlo by dojít k vážnému poškození zraku.**

• **Nepokládejte laser v blízkosti odrazných materiálů, které mohou způsobit odklon paprsku a následně zasažení zraku okolních osob. Mohlo by dojít k vážnému poškození zraku.**

• **Pokud laser nepoužíváte, vypněte jej. Ponechání laseru v zapnutém stavu zvyšuje riziko zasažení zraku okolních osob.**

• **Laser žádným způsobem neupravujte. Úprava výrobku může mít za následek nebezpečné ozáření.**

• **Neppracujte s laserem v blízkosti dětí a nedovolte dětem, aby laser používaly. Mohlo by dojít k vážnému poškození zraku.**

• **Varovné štítky neodstraňujte a udržujte je čitelné. Budoucí výstražné štítky odstraněny, uživatel nebo okolní osoby mohou být nechtěně vystaveny záření.**

• **Umístěte laser bezpečně na stabilní povrch. Dojde-li k pádu tohoto laseru, může dojít k poškození laseru nebo k zranění osob.**

Bezpečnost osob

- Při práci s výrobkem zůstaňte pozorní, stále sledujte, co provádíte a pracujte s rozvahou. Nepoužívejte tento laser, jste-li unaveni nebo jste-li pod vlivem drog, alkoholu nebo léků. Chvilka nepozornosti při práci s tímto laserem může vést k způsobení vážného úrazu.
- Používejte prvky osobní ochrany. Vždy používejte ochranu zraku. V závislosti na pracovních podmínkách používejte ochranná vybavení, jako jsou maska proti prachu, neklouzavá bezpečná pracovní obuv, pevná přilba a ochrana sluchu, abyste snížili riziko způsobení zranění osob.

Použití nářadí a jeho údržba

- Nelze-li pomoci spínače zapnuto/pojistka pro přepravu laser zapnout a vypnout, nepoužívejte tento laser. Každé elektrické nářadí s nefunkčním spínačem je nebezpečné a musí být opraveno.
- Dodržujte pokyny uvedené v tomto návodu v části **Údržba**. Použití neoriginálních dílů nebo nedodržování uvedených pokynů pro **údržbu** vytváří riziko úrazu elektrickým proudem nebo jiného zranění.

Bezpečnostní pokyny pro baterie



VAROVÁNÍ:

Baterie mohou explodovat nebo z nich může unikat kapalina, a mohou tak způsobit zranění nebo požár. Z důvodu snížení tohoto rizika:

- Pečlivě dodržujte všechny pokyny a varování uvedené na štítku baterie a na obalu.
- Baterie vždy vkládejte se správnou polaritou (+ a -) tak, jak je vyznačeno na baterii a na zařízení.
- Zabráňte zkratu kontaktů baterie.
- Nenabíjejte poškozené baterie.

- *Nekombinujte staré baterie s novými. Staré baterie vždy nahrazujte novými bateriemi současně, a to stejnou značkou a typem.*
- *Vybité baterie okamžitě vyjměte a zlikvidujte v souladu s místními předpisy.*
- *Nelikvidujte staré baterie vzhazováním do ohně.*
- *Ukládejte baterie mimo dosah dětí.*
- *Není-li zařízení používáno, vyjměte z něj baterie.*

Instalace baterií typu AA

Vložte nové baterie typu AA do laseru FMHT77585 nebo FMHT77586.

1. Otočte laser spodní stranou nahoru.
2. Zvedněte západku nacházející se na spodní části laseru, aby došlo k otevření krytu úložného prostoru (obr. (B) (1)).
3. Vložte do přístroje čtyři kvalitní baterie typu AA a ujistěte se, zda jsou kontakty - a + každé baterie v poloze, jaká je vyznačena uvnitř úložného prostoru (obr. (B) (2)).
4. Stlačte dolů kryt úložného prostoru tak, aby došlo k jeho řádnému zajištění (obr. (B) (3)).
5. Nastavte spínač zapnuto/pojistka pro přepravu směrem doprava do polohy odjištěno/zapnuto (obr. (A) (7)).
6. Na části s tlačítky (obr. (A) (4)) se ujistěte, zda (6) svítí **zelená kontrolka** (> 5 %). Svítí-li (6) kontrolka **červeně**, znamená to, že úroveň nabití baterií je nižší než 5 %.
 - S téměř vybitými bateriemi může laser ještě chvíli pokračovat v provozu, ale jas laserových paprsků bude rychle slábnout.
 - Po vložení nových baterií a po opětovném zapnutí laseru budou mít laserové paprsky znovu maximální jas.
7. Není-li laser používán, nastavte spínač zapnuto/pojistka pro přepravu směrem DOLEVA do polohy zajištěno/vypnuto (obr. (A) (6)), aby nedocházelo k vybití baterií.

Zapnutí laseru

1. Umistěte laser na hladkou a rovnou plochu.
2. Nastavte spínač zapnuto/pojistka pro přepravu směrem doprava do polohy odjištěno/zapnuto (obr. (A) (7)).

3. Jak je zobrazeno na obr. (A) (2), stiskněte tlačítko (2) poprvé, aby došlo k zobrazení vodorovné čáry laseru, podruhé, aby došlo k zobrazení svislé čáry laseru, potřetí, aby došlo k zobrazení vodorovné a svislé čáry laseru.
4. Zkontrolujte laserové paprsky. Laser je navržen tak, aby provedl automatické srovnání polohy. Je-li sklon laseru takový, že již nemůže provést automatické srovnání (> 4°), laserové paprsky stále dvakrát blikají a na panelu s kontrolkami bude nepřetržitě blikat kontrolka (3) (obr. (A) (3)).
5. Jestliže paprsky blikají, znamená to, že laser není vodorovně (nebo svisle) srovnán a NESMÍ BYT POUŽIT pro určení nebo vyznačení vodorovné nebo svislé roviny. Zkuste laser přemístit na rovnější plochu.
6. Na panelu s kontrolkami stiskněte tlačítko (4), aby byl otestován pulzní režim. Na panelu bude svítit kontrolka (5) (obr. (A) (5)) a laserové paprsky budou jasnější, protože budou blikat s velmi vysokou frekvencí. Použijte pulzní režim pouze s detektorem pro vysílání laserových paprsků na velkou vzdálenost.
7. Je-li JAKÝKOLI z následujících výroků PRAVDIVÝ, pokračujte podle pokynů pro **Kontrolu přesnosti laseru** a to PŘED POUŽITÍM LASERU pro požadovanou práci.
 - Jedná se o **první použití tohoto laseru** (v případě, kdy byl laser vystaven působení vysokých teplot).
 - U laseru nebyla **provedena kontrola přesnosti**.
 - Došlo k pádu tohoto laseru.

Kontrola přesnosti laseru

Ustátnění a kalibrace laserů jsou prováděny ve výrobním závodě. Doporučujeme vám, abyste provedli kontrolu přesnosti **před prvním použitím tohoto laseru** (v případě, kdy byl laser vystaven působení vysokých teplot) a potom v pravidelných intervalech, aby byla zajištěna přesnost prováděné práce. Při provádění jakýchkoli kontrol týkajících se přesnosti, které jsou uvedeny v tomto návodu, postupujte podle následujících kroků:

- Použijte největší možnou plochu/vzdálenost, která co nejvíce odpovídá provozní vzdálenosti. Čím větší je plocha/vzdálenost, tím snadnější je měření přesnosti laseru.
- Umistěte laser na hladký, rovný a stabilní povrch, který je rovný v obou směrech.
- Označte si střed laserového paprsku.

Přesnost vodorovné čáry – rovnoběžnost

Kontrola rovnoběžnosti vodorovného paprsku vyžaduje rovný svislý povrch se šířkou minimálně 9 m.

1. Postavte k jednomu konci stěny stativ (obr. ① ①).
2. Položte laser na stativ a zašroubujte závitovou část na stativu do závitového otvoru v laser.
3. Nastavte spínač zapnuto/pojistka pro přepravu směrem doprava, aby došlo k zapnutí laseru (obr. ① ⑦).
4. Stiskněte jednu tlačítko ②, aby došlo k zobrazení vodorovné čáry laseru.
5. Označte na stěně dva body (P1 a P2) na vodorovné laserové čáře ve vzdálenosti minimálně 9 m od sebe.
6. Přemístěte laser na druhý konec stěny a srovnajte vodorovnou čáru laseru s bodem P2 (obr. ① ②).
7. Označte bod P3 na vodorovné čáře laseru v blízkosti bodu P1.
8. Změřte svislou vzdálenost mezi body P1 a P3.
9. Je-li změřená hodnota větší než **Přípustná vzdálenost mezi P1 a P3** pro odpovídající **Vzdálenost mezi P1 a P2** uvedenou v následující tabulce, laser musí být opraven v autorizovaném servisu.

Vzdálenost mezi P1 a P2	Přípustná vzdálenost mezi P1 a P3
9 m	6 mm
12 m	8 mm
15 m	10 mm

Přesnost vodorovné čáry – sklon

Kontrola sklonu vodorovného paprsku vyžaduje rovný svislý povrch se šířkou minimálně 9 m.

1. Umístěte stativ do polohy zobrazené na obr. ① ①, což znamená:
 - Doprostřed stěny (D 1/2).
 - Před stěnou do vzdálenosti odpovídající polovině délky stěny (D 1/2).
2. Položte laser na stativ a zašroubujte závitovou část na stativu do závitového otvoru v laser.
3. Nastavte spínač zapnuto/pojistka pro přepravu směrem doprava, aby došlo k zapnutí laseru (obr. ① ⑦).

4. Stiskněte třikrát tlačítko ②, aby došlo k zobrazení vodorovné a svislé čáry.
5. Namiřte svislou čáru laseru do prvního rohu nebo na referenční bod (obr. ① ①).
6. Změřte polovinu vzdálenosti přes stěnu (D1/2).
7. V místě, kde se vodorovná čára laseru kříží s čarou vyznačující polovinu stěny (D1/2), označte bod P1.
8. Otočte stativ tak, aby byla svislá čára laseru namířena do druhého rohu nebo na druhý referenční bod (obr. ① ②).
9. V místě, kde se vodorovná čára laseru kříží s čarou vyznačující polovinu stěny (D1/2), označte bod P2.
10. Změřte svislou vzdálenost mezi body P1 a P2 (obr. ① ③).
11. Je-li změřená hodnota větší než **Přípustná vzdálenost mezi P1 a P2** pro odpovídající **Vzdálenost (D1)** uvedenou v následující tabulce, laser musí být opraven v autorizovaném servisu.

Vzdálenost (D1)	Přípustná vzdálenost mezi P1 a P2
9 m	3 mm
12 m	4 mm
15 m	5 mm

Přesnost svislé čáry – kolmost

Kontrola kolmosti svislé čáry laseru.

1. Změřte výšku rámu dveří (nebo referenčního bodu na stropě), abyste získali výšku D1 (obr. ① ①).
2. Umístěte laser na podlahu tak, aby byl naproti rámu dveří (obr. ① ①).
3. Nastavte spínač zapnuto/pojistka pro přepravu směrem doprava, aby došlo k zapnutí laseru (obr. ① ⑦).
4. Stiskněte dvakrát tlačítko ②, aby došlo k zobrazení svislé čáry laseru.
5. Namiřte svislou čáru laseru směrem na rám dveří nebo na referenční bod na stropě.
6. V místě, kde se svislá čára laseru protíná s výškou rámu dveří, označte bod P1.
7. V místě, kde se laserový paprsek dotýká podlahy, změřte vzdálenost D1 a označte bod P2.

8. Z bodu P2 změřte vzdálenost D1 a označte bod P3.
9. Přemístěte laser na opačnou stranu bodu P3 a naměřte svislou čáru laseru na bod P2 (obr. ②).
10. Srovnejte svislou čáru laseru na podlaže s body P2 a P3 a nad rámem dveří označte bod P4.
11. Změřte vzdálenost mezi body P1 a P4 (obr. ③).
12. Je-li změřená hodnota větší než **Přípustná vzdálenost mezi P1 a P4** pro odpovídající **Svislou vzdálenost (D1)** uvedenou v následující tabulce, laser musí být opraven v autorizovaném servisu.

Výška svislé vzdálenosti (D1)	Přípustná vzdálenost mezi P1 a P4
2,5 m	1,5 mm
5 m	3,0 mm
6 m	3,6 mm
9 m	5,5 mm

Použití laseru

Pokyny pro použití

- Vždy si vyznačte střed paprsku vytvářeného laserem.
- Extrémní změny teploty mohou způsobit pohyb vnitřních částí laseru a tím mohou ovlivnit jeho přesnost. Během práce provádějte častou kontrolu přesnosti.
- Došlo-li k pádu laseru, zkontrolujte, zda je stále správně kalibrován.
- Je-li laser správně kalibrován, provádí automatické srovnání. Každý laser je kalibrován již ve výrobě tak, aby při postavení na rovnou plochu s tolerancí sklonu $\pm 4^\circ$ našel vodorovnou polohu. Není vyžadováno žádné ruční seřízení.
- Použijte laser na hladkém a rovném povrchu.

Vypnutí laseru

Není-li laser používán, nastavte spínač zapnuto/pojistka pro přepravu do polohy vypnuto/zajištěno (obr. ① ⑥). Není-li tento spínač nastaven do polohy zajištěno, laser se nevyptne.

Použití laseru s příslušenstvím



VAROVÁNÍ:

Jiné příslušenství, než je příslušenství nabízené společností Stanley, nebylo s tímto laserem testováno. Proto by mohlo být použití takového příslušenství s tímto laserem velmi nebezpečné.

Používejte pouze příslušenství Stanley, které je doporučeno pro použití s tímto modelem. Příslušenství, které může být vhodné pro jeden typ laseru, může vést k vzniku úrazu, bude-li použito s jiným typem laseru.

Na spodní části laseru jsou dva závitové otvory 1/4-20 a 5/8-11 (obr. ②), které mohou být použity pro našroubování příslušenství Stanley. Používejte pouze příslušenství Stanley určené k práci s tímto výrobkem. Dodržuje pokyny uvedené u příslušenství.

Doporučené příslušenství pro použití s tímto laserem můžete zakoupit u nejbližšího autorizovaného prodejce nebo u autorizovaném servisu. Potřebujete-li pomoc při výběru jakéhokoliv příslušenství, kontaktujte prosím nejbližší autorizovaný servis Stanley nebo navštivte internetovou adresu: <http://www.2helpU.com>.

Použití L-držáku

L-držák lze používat s laserem FMHT77585/FMHT77586 (obr. ③). L-držák má vnější závit 1/4-20, k němuž se upevňuje laser, a magnety a otvor ve tvaru klíčové dírky pro zavěšení laseru na stěnu.

Údržba

- Není-li tento laser používán, očistěte jeho vnější části vlhkým hadříkem, otřete laser do sucha měkkým a suchým hadříkem a potom tento laser uložte do dodávaného kufříku.
- I když je vnější povrch laseru odolný proti rozpouštědlům, NIKDY nepoužívejte rozpouštědla pro čištění laseru.
- Neskladujte tento laser při teplotách nižších než -20°C nebo vyšších než 60°C .
- Z důvodu zajištění přesnosti vaší práce provádějte častou kontrolu, zda je laser správně kalibrován.
- Kontrola kalibrace a další opravy musí být prováděny v autorizovaném servisu Stanley.

Odstraňování závad

Laser nelze zapnout

- Jsou-li použity baterie typu AA, zkontrolujte následující:
 - Každá baterie musí být správně vložena tak, aby kontakty (+) a (-) odpovídaly zobrazení v úložném prostoru pro baterie.
 - Kontakty baterie musí být čisté a nesmí být zkorodované.
 - Používejte nové, kvalitní a značkové baterie, aby bylo omezeno riziko úniků z baterií.
- Ujistěte se, zda jsou baterie typu AA v dobrém stavu. Pokud si nejste jisti, vyzkoušejte nové baterie.
- Zajistěte, aby byl laser v suchém prostředí.
- Překročí-li teplota laseru 50 °C, laser nelze zapnout. Pokud byl laser uložen v extrémně horkém prostředí, nechejte jej vychladnout. Laser nebude při stisknutí tlačítka zapnuto/ pojistka pro přepravu poškozen, pokud byl před použitím ochlazen na správnou teplotu.

Laserové paprsky blikají

Tyto lasery jsou navrženy tak, aby provedly automatické srovnání polohy až po odchylku od vodorovné polohy v průměru 4° ve všech směrech. Je-li sklon laseru tak velký, že již nemůže dojít k jeho automatickému srovnání, laserové paprsky budou blikat, což bude indikovat překročení povoleného rozsahu. **BLIKAJÍCÍ LASEROVÉ PAPERKY ZNAMENAJÍ, ŽE LASER NENÍ VODOROVNĚ NEBO SVISLE SROVNÁN A NESMÍ BÝT POUŽIT PRO STANOVENÍ NEBO VYZNAČENÍ VODOROVNĚ NEBO SVISLÉ ROVINY.** Zkuste laser přemístit na rovnější plochu.

Laserové paprsky se nepřestávají pohybovat

Laser je velmi přesný přístroj. Nebude-li laser umístěn na stabilním (a nehybném) povrchu, bude se stále snažit nalézt srovnanou polohu. Nepřestane-li se paprsek pohybovat, zkuste laser přemístit na stabilnější povrch. Zkuste se také ujistit, zda je povrch relativně plochý a rovný tak, aby byl laser stabilní.

Servis a opravy

Poznámka: Demontáž laserové vodováhy způsobí zrušení platnosti všech záruk na tento výrobek.

Z důvodu zajištění BEZPEČNOSTI a SPOLEHLIVOSTI výrobku svěďte provádění jeho oprav, údržby a seřízení autorizovanému servisu. Servis nebo údržba prováděná nequalifikovanou osobou může vést k způsobení úrazu. Chcete-li najít nejbližší autorizovaný servis Stanley, navštivte internetovou adresu <http://www.2helpU.com>.

Technické údaje

	FMHT585	FMHT586
Světelný zdroj	Laserové diody	
Vlnová délka laseru	630 - 680 nm - viditelná	510 - 530 nm - viditelná
Výkon laseru	≤ 1,3 mW - LASEROVÉ ZAŘÍZENÍ TŘÍDY 2	
Pracovní dosah	20 m 50 m s detektorem	30 m 50 m s detektorem
Přesnost	± 3 mm na 10 m	
Napájení	4 alkalické baterie (1,5V) o velikosti AA (6 V ss)	
Provozní teplota	-10 °C až 50 °C	
Teplota pro uložení:	-20 °C až 60 °C	
Třída ochrany	IP54 - Odolnost proti vnikání prachu a vody	

Содержание

- Информация о лазере
- Безопасность пользователя
- Техника безопасности при обращении с аккумуляторными батареями
- Установка батареек АА
- Использование монтажного блока
- Включение монитора
- Проверка точности лазера
- Использование лазера
- Техническое обслуживание
- Неисправности и способы их устранения
- Обслуживание и ремонт
- Технические характеристики

Информация о лазере

Лазерные нивелиры FMHT77585 и FMHT77586 являются лазерными изделиями класса 2. Лазеры являются лазерными инструментами с компенсаторами, которые могут использоваться для горизонтальных (уровня) и верти. Шапальных (отвеса) работ по выравниванию.

Безопасность пользователя

Правила техники безопасности

RU Ниже описывается уровень опасности, обозначаемый каждым из предупреждений. Прочитайте руководство и обратите внимание на эти символы.

 **ОПАСНО:** Обозначает опасную ситуацию, которая неизбежно приведет к летальному исходу или тяжелым травмам.

 **ОСТОРОЖНО:** Указывает на потенциально опасную ситуацию, которая, в случае несоблюдения соответствующих мер безопасности, может привести к серьезной травме или смертельному исходу.

 **ВНИМАНИЕ:** Указывает на потенциально опасную ситуацию, которая в случае несоблюдения соответствующих мер безопасности может стать причиной травм средней или легкой степени тяжести.

ПРИМЕЧАНИЕ: Указывает на практики, использование которых не связано с получением травм, но могут привести к порче имущества, если их не избежать.

Если у вас есть вопросы или комментарии по данному или какому-либо другому инструменту Stanley, посетите <http://www.2helpU.com>.

Декларация о соответствии нормам ЕС

Stanley настоящим заявляет, что продукт FMHT77585/FMHT77586 соответствует всем основным требованиям и всем прочим положениям Директивы 1999/5/ЕС.

Полный текст Декларации соответствия ЕС можно запросить у Stanley Tools, Egide Walschaertsstraat 14-16, 2800 Mechelen, Бельгия. Кроме того, он доступен по следующему интернет-адресу: www.2helpU.com.

 **ОСТОРОЖНО:**
Внимательно прочтите все инструкции.
Несоблюдение представленных в данном руководстве правил и инструкций может привести к тяжелым травмам.

СОХРАНИТЕ НАСТОЯЩЕЕ РУКОВОДСТВО

 **ОСТОРОЖНО:**
Воздействие лазерного излучения. Не разбирайте и не вносите какие-либо изменения в лазерный нивелир. Внутри нет деталей для обслуживания пользователем. Это может привести к серьезным повреждениям глаз.

 **ОСТОРОЖНО:**
Опасное излучение. Использование каких-либо элементов управления, а также выполнение настроек или процедур, помимо указанных в данном руководстве, может привести к опасному воздействию излучения.

На наклейке на данном лазере могут быть следующие символы:

Символ	Значение
V	Вольт
mВт	Милливатты
	Предупреждение о лазерном излучении
Нм	Длина волны в нанометрах
2	Лазер класса 2

Предупредительные наклейки

Для вашего удобства и безопасности, на лазере имеются следующие наклейки.



ОСТОРОЖНО: Во избежание риска получения травмы, прочитайте инструкции по применению.



ОСТОРОЖНО: ЛАЗЕРНОЕ ИЗЛУЧЕНИЕ. НЕ НАПРАВЛЯТЬ ЛУЧ В ГЛАЗА. Лазерное изделие класса 2.

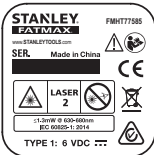

- Если оборудование используется в порядке, не указанном производителем, может быть нарушена защита, обеспечиваемая оборудованием.
- Не используйте лазер во взрывоопасной атмосфере, например, при наличии горючих жидкостей, газов или пыли. При работе данного инструмента могут появиться искры, которые могут привести к воспламенению пыли или паров.
- Храните лазерную установку в местах, недоступных для детей и других неподготовленных лиц. Лазер представляет опасность в руках неподготовленных пользователей.

- **Техническое обслуживание инструмента должно выполняться квалифицированными специалистами.** Техническое обслуживание должно выполняться только квалифицированными специалистами. Несоблюдение этого условия может привести к травме. Чтобы найти ближайший сервисный центр Stanley, посетите <http://www.2helpU.com>.
- Не используйте такие оптические инструменты как телескоп или теодолит, чтобы смотреть на лазерный луч. Это может привести к серьезным повреждениям глаз.
- Не устанавливайте лазерную установку таким образом, чтобы кто-либо мог намеренно или ненамеренно смотреть прямо на лазерный луч. Это может привести к серьезным повреждениям глаз.
- Не устанавливайте лазерную установку рядом с отражающей поверхностью. Это может привести к отражению лазерного луча в глаза. Это может привести к серьезным повреждениям глаз.
- Выключайте лазерную установку, когда она не используется. Нельзя оставлять лазер включенным, это повышает риск попадания лазерного луча в глаза.
- Запрещается любым способом модифицировать лазер. Изменение конструкции может привести к опасному воздействию лазерного излучения.
- Не используйте лазер в непосредственной близости от детей и не позволяйте детям управлять лазером. Это может привести к серьезным повреждениям глаз.
- Не удаляйте и не стирайте предупреждающие этикетки. В случае удаления наклеек, пользователи могут случайно подвергнуться воздействию излучения.
- Установите лазерную установку на устойчивую ровную поверхность. При падении лазера возможно повреждение лазера или получение травм.

Обеспечение индивидуальной безопасности

- Будьте внимательны, смотрите, что делаете и не забывайте о здравом смысле при работе с лазером. Не работайте с лазером, если вы устали, находитесь в состоянии наркотического, алкогольного опьянения или под воздействием лекарственных средств. Мгновенная невнимательность при работе с лазером может привести к серьезным травмам.
- Используйте индивидуальные средства защиты. Всегда используйте защитные очки. В зависимости от условий эксплуатации, использование средств индивидуальной защиты, таких как респиратор, обувь с нескользящей подошвой, каска и защитные наушники, уменьшает риск получения травм.

Использование инструмента и уход за ним

- Не используйте лазер, если не работает его выключатель питания/блокировки для транспортировки. Любый инструмент, которым невозможно управлять с помощью выключателя, представляет опасность и подлежит ремонту.
- Соблюдайте инструкции из раздела **Техническое обслуживание** данного руководства. Использование неоригинальных запчастей или несоблюдение инструкций по **техническому обслуживанию** может стать причиной поражения электрическим током или получения травм.

Руководство по безопасности аккумулятора



ОСТОРОЖНО:



Батареи могут взорваться или может произойти утечка электролита, что может привести к пожару. Для снижения риска необходимо соблюдать следующие правила:

- В точности следуйте инструкциям и предупреждениям на упаковке и ярлыке батареи.
- Всегда правильно устанавливайте батарею, в соответствии с полярностью (+ и -), указанной на батарее и оборудовании.

- Не закорачивайте контакты батареи.
- Не заряжайте одноразовые батареи.
- Не устанавливайте новые батареи вместе со старыми. Заменяйте все батареи одновременно и используйте для замены батареи одного и того же типа и марки.
- Незамедлительно извлекайте отработавшие батареи и утилизируйте их в соответствии с местными нормами.
- Не сжигайте отработавшие батареи.
- Храните батареи в местах, недоступных для детей.
- Вынимайте батареи, когда устройство не используется.

Установка батареек AA

Вставьте новые батарейки AA в лазер FMHT77585 или FMHT77586.

1. Переверните лазер вверх дном.
2. Сдвиньте защелку на лазере, чтобы открыть крышку батарейного отсека (рис. **Б** ①).
3. Установите четыре новые, высококачественные марочные батарейки AA, соблюдая полярность – и+, как отмечено внутри батарейного отсека (рис. **Б** ②).
4. Нажмите на крышку батарейного отсека, пока не услышите щелчок (рис. **Б** ③).
5. Сдвиньте выключатель питания/блокировки для транспортировки вправо, в положение открытия/ВКЛ. (рис. **А** ⑦).
6. Убедитесь, что на панели (рис. **А** ④),  горит **зеленым** (> 5%). Если  **красный**, то это означает, что заряд батареек ниже 5%.
 - Лазер продолжит работать в течение краткого периода времени по мере расхода заряда батареек, но линии лазера будут быстро тускнеть.
 - После замены батареек на новые и включения лазера, полная яркость линий лазера восстановится.
7. Если лазер не используется, сдвиньте выключатель питания/блокировки для транспортировки ВЛЕВО в положение блокировки/Выкл. (рис. **А** ⑥), чтобы не расходовать заряд батареек.

Включение лазера

1. Установите лазер на гладкую, плоскую и ровную поверхность.
2. Сдвиньте выключатель питания/блокировки для транспортировки вправо, в положение открытия/ВКЛ. (рис. (A 7)).
3. Как видно из рис. (A 2), одно нажатие (C) включает отображение горизонтальной линии лазера, второе нажатие включает отображение вертикальной линии лазера, третье нажатие включает отображение горизонтальной и вертикальной линии.
4. Проверьте лазерные лучи. Лазер оснащен компенсатором для самовыравнивания. Если лазер наклонен настолько сильно, что не может выровняться сам ($> 4^\circ$), то лазерные лучи будут регулярно мигать дважды, а на панели будет постоянно мигать (рис. (A 3)).
5. Если лазерные лучи мигают, то лазер не горизонтален (или вертикален) и НЕ ДОЛЖЕН использоваться для определения или маркировки уровня или отвеса. Попробуйте переставить лазер на горизонтальную поверхность.
6. Нажмите (V) на панели, чтобы испытать импульсный режим. На панели загорится (B) (рис. (A 5)) и лазерные лучи будут выглядеть светлее, так как они будут мигать с высокой частотой. Импульсный режим следует применять только с детектором для проецирования лазерных лучей на большое расстояние.
7. Если КАКИЕ-ЛИБО из нижеприведенных утверждений **ВЕРНЫ**, следуйте инструкциям по **Проверке точности лазера ПЕРЕД ИСПОЛЬЗОВАНИЕМ ЛАЗЕРА** в работе.

- Лазер применяется в **первый раз** (в случае, если лазер подвергался воздействию экстремальных температур).
- Лазер продолжительное время **не проверялся на точность**.
- Возможно, что лазер **роняли**.

Проверка точности лазера

Лазерные инструменты проходят запечатывание и калибровку на заводе. Рекомендуется выполнять проверку точности **перед первым использованием лазера** (если лазер подвергался воздействию экстремальных температур) и затем регулярно повторять ее для обеспечения точности работы. При выполнении каких-либо проверок на точность из приведенных в данном руководстве, следуйте нижеприведенным рекомендациям:

- Используйте наибольшую возможную площадь/расстояние, близкое к рабочему расстоянию. Чем больше площадь/расстояние, тем легче будет измерить точность лазера.
- Установите лазер на гладкую, плоскую, устойчивую поверхность, горизонтальную в обоих направлениях.
- Отметьте центр лазерного луча.

Точность горизонтальной линии — уровень

Для проверки уровня горизонтальной линии лазера необходимо наличие плоской вертикальной поверхности шириной в как минимум 9 м (30 футов).

1. Установите треугольник с одной стороны стены (Рис. (D 1)).
2. Установите лазерный инструмент на треугольник и винтите резьбовую ручку в резьбу лазерного инструмента.
3. Сдвиньте выключатель питания/блокировки лазерного инструмента для транспортировки вправо, в положение включения лазерного инструмента. (Рис (A 7)).
4. Нажмите (C) один раз, чтобы отобразить горизонтальную линию.
5. Отметьте две точки (P1 и P2) на расстоянии в как минимум 9 м (30 футов) друг от друга по длине горизонтальной линии лазера на стене.
6. Переставьте лазер на другой край стены и совместите горизонтальную линию лазера с точкой P2 (рис. (D 2)).
7. Отметьте точку P3 на линии лазера рядом с точкой P1.
8. Отмерьте вертикальное расстояние между точками P1 и P3.

RU

- 9** Если измеренное значение больше **допустимого расстояния между P1 и P3** для соответствующего **расстояния между P1 и P2в** следующей таблице, то лазер следует сдать в авторизованный сервисный центр для технического обслуживания.

Расстояние между P1 и P2	Допустимое расстояние Между P1 и P3
9 м (30 футов)	6 мм (1/4 дюйма)
12 м (40 футов)	8 мм (5/16 дюйма)
15 м (50 футов)	10 мм (13/32 дюйма)

Точность горизонтальной линии — наклон

Для проверки наклона горизонтальной линии лазера необходимо наличие плоской вертикальной поверхности шириной в как минимум 9 м (30 футов).

- Установите треногу, как показано на Рисунке (E ①), следующим образом:
 - По центру стены (D 1/2).
 - В передней части стены на расстоянии, равном половине длины стены (D 1/2).
- Установите лазерный инструмент на треногу и ввинтите резьбовую ручку в резьбу лазерный инструмент.
- Сдвиньте выключатель питания/блокировки лазерного инструмента для транспортировки вправо, в положение включения лазерного инструмента. (Рис (A ⑦)).
- Нажмите (⊕) 3 раза, чтобы отобразить горизонтальную и вертикальную линии.
- Наведите вертикальную линию лазера на первый угол или ориентир (рис. (E ①)).
- Отмерьте половину расстояния по стене (D1/2).
- Отметьте точку P1 там, где горизонтальная линия лазера пересекает среднюю точку (D1/2).
- Поверните треногу таким образом, чтобы вертикальная линия лазера была направлена на другой угол или ориентир (Рис. (E ②)).
- Отметьте точку P2 там, где горизонтальная линия лазера пересекает среднюю точку (D1/2).
- Отмерьте вертикальное расстояние между P1 и P2 (рис. (E ③)).

- 11** Если измеренное значение больше **допустимого расстояния между P1 и P2** для соответствующего **расстояния (D1)** в следующей таблице, то лазер следует сдать в авторизованный сервисный центр для технического обслуживания.

Расстояние (D1)	Допустимое расстояние Между P1 и P2
9 м (30 футов)	3 мм (1/8 дюйма)
12 м (40 футов)	4 мм (5/32 дюйма)
15 м (50 футов)	5 мм (7/32 дюйма)

Точность горизонтальной линии – отвес

Проверка отвесности вертикальной линии лазера.

- Измерьте высоту дверного косяка (или ориентира на потолке), чтобы получить высоту D1 (рис. (F ①)).
- Установите треногу на пол с противоположной стороны от дверного косяка, (Рис. (F ①)).
- Сдвиньте выключатель питания/блокировки лазерного инструмента для транспортировки вправо, в положение включения лазерного инструмента. (Рис (A ⑦)).
- Нажмите (⊕) два раза, чтобы отобразить вертикальную линию.
- Наведите вертикальную линию лазера на косяк двери или ориентир на потолке.
- Нанесите точку P1 в месте пересечения вертикальной линии лазерного инструмента и высотой дверного косяка.
- Из точки, где лазерный луч попадает на пол, измерьте расстояние D1 и отметьте точку P2.
- Из точки P2, измерьте расстояние D1 и отметьте точку P3.
- Передвиньте лазер на противоположную сторону от точки P3 и наведите его вертикальную линию на точку P2 (рис. (F ②)).
- Совместите вертикальную линию лазерного луча с точками P2 и P3 на полу и отметьте точку P4 над дверным косяком.
- Отмерьте расстояние между P1 и P4 (рис. (F ③)).

- 12.** Если измеренное значение больше **допустимого расстояния между P1 и P4** для соответствующего **вертикального расстояния (D1)** в следующей таблице, то лазер следует сдать в авторизованный сервисный центр для технического обслуживания.

Высота вертикального расстояния (D1)	Допустимое расстояние между P1 и P4
2,5 м (8 футов)	1,5 мм (1/16 дюйма)
5 м (16 футов)	3,0 мм (1/8 дюйма)
6 м (20 футов)	3,6 мм (9/64 дюйма)
9 м (30 футов)	5,5 мм (9/32 дюйма)

Использование лазера

Советы по эксплуатации

- Всегда отмечайте среднюю точку луча, создаваемого лазером.
- Чрезмерные перепады температур могут привести к движению внутренних частей, что может повлиять на точность. Чаще проверяйте точность замеров в процессе работы.
- Если лазер когда-либо роняли, проверьте точность его калибровки.
- При правильной калибровки лазер будет выравниваться самостоятельно. Каждый лазер проходит калибровку на заводе, чтобы находить уровень при нахождении на плоской поверхности со средним углом в $\pm 4^\circ$ от горизонтали. Ручная регулировка на требуется.
- Используйте лазер на гладкой, плоской и ровной поверхности.

Выключение лазера

Сдвигайте выключатель питания/блокировки для транспортировки в положение ВЫКЛ./блокировки (рис. **А** **Б**), если лазер не используется. Если выключатель не установить в положение блокировки, то лазер не выключится.

Использование лазера

с дополнительными принадлежностями



ОСТОРОЖНО:

В связи с тем, что дополнительные принадлежности других производителей помимо Stanley не прошли проверку на совместимость с данным изделием, их использование может представлять опасность.

Используйте только принадлежности Stanley, рекомендованные для использования с данной моделью. Дополнительные принадлежности, пригодные для одной лазерной установки, могут представлять опасность и привести к травме при использовании для другой лазерной установки.

Нижняя часть лазера оснащена внутренней резьбой 1/4-20 и 5/8-11 (рис. **Б**) для закрепления текущих или будущих дополнительных принадлежностей Stanley. Используйте только принадлежности Stanley, предназначенные для использования с данным лазером. Следуйте инструкциям, входящим в комплект поставки принадлежности.

Дополнительные принадлежности, рекомендованные к использованию с данным лазером, можно приобрести за отдельную плату у вашего дилера или в ближайшем сервисном центре. Если вам нужна помощь при поиске какой-либо принадлежности, свяжитесь с ближайшим сервисным центром Stanley или посетите наш веб-сайт: <http://www.2helpU.com>.

Использование L-образного кронштейна

L-образный кронштейн может применяться с лазером FMHT77585/ FMHT77586 (рис. **Б**) L-образный кронштейн оснащен внешней резьбой 1/4-20 для крепления лазера, а также магнитами и отверстием для подвешивания лазера на стену.

Техническое обслуживание

- Если лазер не используется, очистите внешние части влажной тканью и протрите лазер сухой мягкой тканью, чтобы полностью его высушить, после чего положите его в ящик, поставленный в комплекте.
- Корпус лазера устойчив к растворителям, но тем не менее, НИКОГДА не используйте растворители для чистки лазера.

- Не храните лазер при температуре ниже -20°C (-5°F) или выше 60°C (140°F).
- Для поддержания точности работы, регулярно проверяйте калибровку лазера.
- Проверка калибровку, а также техническое обслуживание и ремонт можно выполнить в сервисных центрах Stanley.

Неисправности и способы их устранения

Лазер не включается

- При использовании батареек AA убедитесь, что:
 - Каждая батарейка правильно вставлена, согласно маркировке (+) и (-) внутри батарейного отсека.
 - Контакты батареек чистые и без признаков ржавчины или коррозии.
 - Батарейки являются новыми, высокого качества и марочными, чтобы снизить риск утечки.
- Убедитесь, что батарейки AA находятся в рабочем состоянии. При наличии сомнений, попробуйте установить новые батарейки.
- Держите лазер сухим.
- Если лазер нагрет до выше 50 °C (120 °F), то устройство не включится. Если лазер хранился при крайне высокой температуре, позвольте ему остыть. Лазерный нивелир не будет поврежден, если его выключатель питания/блокировки для транспортировки использовать до охлаждения до рабочей температуры.

Лазерные лучи мигают

Конструкция лазера предусматривает самовыравнивание до 4° в среднем во всех направлениях. Если лазер наклонен настолько сильно, что внутренний механизм не может его выровнять, то лазерные лучи начнут мигать, указывая на превышение диапазона наклона. МИГАЮЩИЕ ЛАЗЕРНЫЕ ЛУЧИ НЕ ЯВЛЯЮТСЯ ГОРИЗОНТАЛЬНЫМИ ИЛИ ВЕРТИКАЛЬНЫМИ И НЕ ДОЛЖНЫ ИСПОЛЬЗОВАТЬСЯ ДЛЯ ОПРЕДЕЛЕНИЯ ИЛИ МАРКИРОВКИ УРОВНЯ ИЛИ ОТВЕСА. Попробуйте переставить лазер на более горизонтальную поверхность.

Лазерные лучи не прекращают двигаться

Лазер является высокоточным инструментом. Поэтому, если его не расположить на устойчивой (и неподвижной) поверхности, то лазер будет постоянно пытаться определить уровень. Если луч не прекращает двигаться, попробуйте установить лазер на более устойчивую поверхность. Также постарайтесь убедиться, что поверхность относительно плоская и горизонтальная, чтобы обеспечить стабильность лазера.

Обслуживание и ремонт

Примечание: Разборка лазерного нивелира аннулирует гарантию на изделие.

Чтобы обеспечить БЕЗОПАСНОСТЬ и НАДЕЖНОСТЬ работы устройства, ремонт, обслуживание и регулировку следует проводить в авторизованных сервисных центрах. Техническое обслуживание, выполненное неквалифицированными лицами, может создать риск получения травм. Чтобы найти ближайший сервисный центр Stanley, посетите <http://www.2helpU.com>.

Технические характеристики

	FMHT585	FMHT586
Источник света	Лазерные диоды	
Длина волны лазера	630 - 680 нм видимая	510 - 530 нм видимая
Мощность лазера	≤ 1,3 мВт, ЛАЗЕРНОЕ ИЗДЕЛИЕ КЛАССА 2	
Рабочая дальность	20 м (65 футов) 50 м (165 футов) с детектором	30 м (100 футов) 50 м (165 футов) с детектором
Точность	± 3 мм на 10 м (± 1/8 дюйма на 30 футов)	
Источник питания	4 щелочных аккумулятора размера AA по 1,5 В (6 В пост. тока)	
Рабочая температура	от 14°F до 122°F (от -10°C до 50°C)	
Температура хранения	от -5°F до 140°F (от -20°C до 60°C)	
Факторы окружающей среды	Устойчивость к пыли и влаге по IP54	

Tartalom

- Tájékoztató a lézerről
- A felhasználó biztonsága
- A telepek biztonsága
- Az AA telepek behelyezése
- A rögzítőblokk használata
- A lézer bekapcsolása
- A lézer pontosságának ellenőrzése
- A lézer használata
- Karbantartás
- Hibaelhárítás
- Szerviz és javítások
- Műszaki jellemzők

Tájékoztató a lézerről

Az FMHT77585 és FMHT77586 keresztvonalas lézerek Cross Line lézerek 2. osztályú lézertermékek. A lézeres készülékek ónszintezők, vízszintes és függőleges színtezéshez használhatók.

Felhasználó biztonsága

Biztonságtechnikai irányelvek

Az alábbi definíciók az egyes figyelmeztető szavakhoz társított veszély súlyosságára utalnak. Kérjük, olvassa át a kézikönyvet, és fordítson figyelmet ezekre a szimbólumokra.

 **VESZÉLY:** Olyan közvetlen veszélyt jelez, amely halálos vagy súlyos sérülést okoz.

 **FIGYELMEZTETÉS:** Olyan potenciális veszélyhelyzetet jelez, amely halálos vagy súlyos sérülést okozhat.

 **VIGYÁZAT:** Olyan potenciális veszélyhelyzetet jelez, amely könnyű vagy közepesen súlyos sérülést okozhat.

MEGJEGYZÉS: Olyan, személyi sérüléssel nem fenyegető gyakorlatot jelez, amely anyagi kárt okozhat.

Ha ezzel vagy másik Stanley készülékkel kapcsolatban kérdése vagy észrevétele merül fel, látogasson el a <http://www.2helpU.com> internetes honlapra.

CE megfelelőségi nyilatkozat



Stanley ezennel kijelenti, hogy az FMHT77585/FMHT77586 termék összhangban van az 1999/5/EC irányelv lényeges követelményeivel és egyéb rendelkezéseivel.

Az EU megfelelőségi nyilatkozat teljes szövege lekérhető a Stanley Tools cégtől (Egide Walschaertsstraat 14-16, 2800 Mechelen, Belgium), vagy az alábbi internetes honlapon is elérhető: www.2helpu.com.



FIGYELMEZTETÉS:

Olvasson el és sajátítson el minden útmutatást. A kézikönyv figyelmeztetéseinek és útmutatásainak figyelmen kívül hagyása súlyos személyi sérülést okozhat.

ŐRIZZE MEG EZEKET AZ ÚTMUTATÁSOKAT



FIGYELMEZTETÉS:

Lézersugárzásnak való kitétség. Ne szedje szét és ne alakítsa át a lézerszintezőt. Nincsenek benne felhasználó által szervizelhető alkatrészek. Az súlyos szemsérülést okozhat.



FIGYELMEZTETÉS:

Veszélyes sugárzás. A kezelőszervek itt megadottaktól eltérő használata vagy itt fel sorolt műveletek végzése sugárzásvesztélyt teremthet.

A lézerekészülék címkéjén a következő szimbólumok lehetnek.

Szimbólum	Jelentése
V	Volt
mW	Milliwatt
	Figyelmeztetés lézersugárzásra
nm	Hullámhossz nanométerben
2	2. osztályú lézerekészülék

Figyelmeztető címkék

Kényelme és biztonsága érdekében az Ön lézerein a következő címkéket helyeztük el.



FIGYELMEZTETÉS: Sérülés veszélyének csökkentése végett a felhasználónak át kell olvasnia a kezelési kézikönyvet.



FIGYELMEZTETÉS: LÉZERSUGÁRZÁS. NE NÉZZEN BELE A SUGÁRNYALÁBBA. 2. osztályú lézertermék.



- Ha a berendezést a gyártó által nem meghatározott módon használják, a berendezés által biztosított védelem értékesített lehet.
- Ne használja a készüléket robbanásveszélyes légtérben, például ahol gyúlékony folyadékok, gázok vagy por vannak jelen. A készülék használatakor szikra keletkezhet, amely begyűjthetja a port vagy gázokat.
- A használaton kívüli lézerekészüléket gyermekektől és más, használatukban járatlan személyektől elzárt helyen tárolja. Képzetlen felhasználó kezében a készülék veszélyt jelent.
- A készülék szervizelését képzett szakember végezni KELL végeznie. Képzetlen személy által végzett szervizelés vagy karbantartás sérüléshez vezethet. Az Önhöz legközelebbi szerviz elérhetőségét a <http://www.2helpU.com> honlapon találja.
- Ne nézzen optikai készülékkel (pl. távcsővel vagy tranzitműszerrel) a lézersugárba. Az súlyos szemsérülést okozhat.
- Úgy helyezze el a lézert, senki ne nézhessen szándékosan vagy véletlenül a lézersugárba. Az súlyos szemsérülést okozhat.
- Ne helyezze a lézert tükröző felület közelébe, amely a sugarat valakinek a szemébe tükrözhetné. Az súlyos szemsérülést okozhat.

- **Kapcsolja ki a lézert, amikor nem használja.** Ha bekapcsolva hagyja, nagyobb annak a veszélye, hogy valaki belenéz a lézersugárba.
- **Semmilyen átalakítást ne végezzen a lézeren.** A lézeres készülék átalakítása sugárzaveszélyt teremthet.
- **Ne működtesse a lézert gyerekek közelében, és ne engedje, hogy gyerekek működtessék.** Az súlyos szemsérülést okozhat.
- **Ne távolítsa el és ne tegye olvashatatlaná a figyelmeztető címkéket.** Ha a címkéket eltávolítja, a lézert használói vagy mások tudtukon kívül is sugárzaveszélynek lehetnek kitéve.
- **Egyenes felületre helyezze a lézerekészüléket.** Ha a lézerekészülék leesik, megrongálódhat vagy súlyos személyi sérülést okozhat.

Személyes biztonság

- Soha ne veszítse el éberségét, figyeljen oda a munkájára, és használja a józan esztét, amikor lézerekészülékkel dolgozik. Ne használja a lézerekészüléket, ha fáradt, ha gyógyszer, alkohol hatása vagy gyógyszerkezelés alatt áll. Lézerekészülék használata közben egy pillanatra figyelmen kívül hagyása súlyos személyi sérülést okozhat.
- Használjon személyi védőfelszerelést. Mindig viseljen védőszemüveget. A munkakörülményektől függően védőfelszerelés (pl. porvédő maszk, csúszásmentes cipő, sisak és hallásvédő) használata mellett kisebb a személyi sérülés kockázata.

A készülék használata és gondozása

- Ne használja a lézerekészüléket, ha az **Üzemi kapcsoló/Szállítási rögzítő** nem működik. Bármely készülék használata, amely nem irányítható megfelelően az üzemi kapcsolóval, nagyon veszélyes, ezért azonnal meg kell javíttatni a kapcsolót.
- Kövesse a kézikönyvünk **Karbantartás** című részében megadott útmutatásokat. Nem jóváhagyott alkatrészek felhasználása vagy a **Karbantartás** cím alatt megadott útmutatások figyelmen kívül hagyása áramütés vagy sérülés veszélyével járhat.

HU

A telepek biztonsága



FIGYELMEZTETÉS:

A telepek szétrobbanhatnak vagy szivároghatnak, és sérülést vagy tüzet okozhatnak. Ennek veszélye így csökkenthető:

- Gondosan tartsa be a telep címkéjén és csomagolásán található útmutatásokat és figyelmeztetéseket.
- A telepeket mindig helyesen, a rajtuk és készüléken is feltüntetett polaritás jelzéseknél (+ és -) megfelelően helyezze be.
- Ne zárja rövidre a telep érintkezőit.
- Eldobható telepeket ne töltsön.
- Ne használjon régi és új telepeket együtt. Mindegyiket egyidejűleg cserélje ugyanolyan gyártmányú és típusú új telepre.
- A lemerült telepeket azonnal vegye ki, és a helyi hulladékkezelési rendelkezések szerint semmisítse meg.
- Ne dobja tűzbe a telepeket.
- Gyermekektől tartsa távol.
- Amikor a készüléket nem használja, vegye ki belőle a telepeket.

Az AA telepek behelyezése

Tegyen új AA méretű telepeket a FMHT77585 vagy FMHT77586 típusú lézerekészülékbe.

1. Állítsa fejletőre a készüléket.
2. A készülék teleptartó rekeszének fedelét felemelve nyissa ki a rekeszt (B 1) ábra).
3. Tegyen be négy db AA méretű új, minőségi és márkás telepet, ügyelve arra, hogy a - és + érintkezőik a teleptartó rekeszben megjelölt helyekre kerüljenek (B 2) ábra).
4. Nyomja a teleptartó rekesz fedelét lefelé, amíg be nem pattan a helyére (B 3) ábra).
5. Csúsztassa az Üzemi kapcsolót/Szállítási rögzítőt jobbra, Kioldva/Bekapcsolva állásba (A 7) ábra).

6. Ellenőrizze, hogy a billentyűzet ikonja (A 4) ábra) zölden világít-e (5%-nál nagyobb töltöttség). Ha a ikon pirosan világít, a telep töltöttségi szintje 5% alatt van.
 - A telep további lemerülése közben a készülék rövid ideig még működhet, de a lézervonalak hamarabb elhalványulnak.
 - Miután új telepeket helyez a készülékbe, és újból bekapcsolja, a lézervonalak ismét teljes fényerejükkel fognak megjelenni.
7. Amikor a lézerekészüléket nem használja, a telep kímélése céljából csúsztassa az Üzemi kapcsolót/Szállítási rögzítőt BALRA, a Reteszelve/Kikapcsolva állásba (A 6) ábra).

A lézer bekapcsolása

1. Helyezze a készüléket egyenes, lapos, vízszintes felületre.
2. Csúsztassa az Üzemi kapcsolót/Szállítási rögzítőt jobbra, Kioldva/Bekapcsolva állásba (A 7) ábra).
3. Amint az (A 2) ábra látható, nyomja meg a (B) ikont először a vízszintes lézervonal, másodszor a függőleges lézervonal, harmadszor a vízszintes vonal és a függőleges vonal.
4. Ellenőrizze a lézersugarakat. A lézert önszintezésre terveztük. Ha a készüléket annyira megbillentik (4°-nál meredekebben), hogy önszintezésre nem képes, a lézersugarak tartósan kétszer villognak, és a billentyűzet ikonja tartósan villog (A 3) ábra).
5. Ha a lézermialábok villognak, a lézerekészülék nincs vízszintesben (vagy függőlegesen) és NEM HASZNÁLHATÓ vízszintes vagy függőleges szintezésre. Próbálja vízszintes felületre áthelyezni a készüléket.
6. A billentyűzet ikonjának megnyomásával tesztelje az Impulzus módot. Világítani fog a billentyűzet ikonja (A 5) ábra), és a lézermialábok fényesebben látszanak, mivel nagyon gyors ütemben villognak. Az impulzus módot detektorral csak a lézersugarak hosszú távú kivetítésére fogja használni.
7. Ha az alábbi állítások BÁRMELYIKE IGAZ, nézze át **A lézer pontosságának ellenőrzése** cím alatti útmutatót a LÉZERKÉSZÜLÉK HASZNÁLATA ELŐTT.
 - Most **első alkalommal használja a lézerekészüléket** (ha a készülék szélsőséges hőmérsékleteknek volt kitéve).
 - A készülék **pontosságát egy ideje nem ellenőrizték**.
 - A készülék **leeshetett**.

A lézer pontosságának ellenőrzése

A lézerkészülékeket a gyárban hitelesítik és kalibrálják. Ajánlatos, hogy ellenőrizze a készülék pontosságát **az első használat előtt** (ha szélsőséges hőmérsékleteknek volt kitéve), majd később rendszeresen, hogy pontos munkát végezhesen. A kézikönyvünkben felsorolt pontossági ellenőrzések bármelyikének elvégzésekor kövesse az alábbi irányelveket:

- A működtetési távolsághoz legközelebbi legnagyobb területen/távolságon ellenőrizze a pontosságot. Minél nagyobb a terület/távolság, annál könnyebben mérhető meg a készülék pontossága.
- Egyenletes, lapos, stabil, mindkét irányban vízszintes felületre helyezze a lézerkészüléket.
- Jelölje meg a nyaláb középpontját.

Vízszintes vonal pontossága - Vízszintes

A vízszintes vonal szintjének ellenőrzéséhez sík, legalább 9 m széles függőleges felület szükséges.



1. Tegyen állványt a fal egyik végéhez (D 1 ábra).
2. Tegye a lézerkészüléket állványra, és csavarja rá a menetes gombot az állványra az lézerkészülék belső menetén keresztül.
3. Csúsztassa az Üzemi kapcsolót/Szállítási rögzítőt jobbra, a lézer bekapcsolásához (A 7 ábra).
4. Nyomja meg egyszer a(z)  ikont a vízszintes vonal megjelenítéséhez.
5. Jelöljön ki két pontot (P1 és P2) egymástól legalább 9 m-re a vízszintes lézervonal mentén a falon.
6. Helyezze át a lézert a fal másik végéhez, és igazítsa a vízszintes lézervonalat a P2 ponthoz (D 2 ábra).
7. Jelölje ki a P3 pontot a lézervonalon a P1 pont közelében.
8. Mérje le a P1 és P3 pont közötti függőleges távolságot.

9. Ha a mérés eredménye nagyobb, mint a P1 és P3 pont közötti, az alábbi táblázatban a P1 és P2 közötti szakaszhoz megadott megengedhető távolság, a készüléket megbizott szervizzel szervizeltetni kell.

P1 és P2 közötti távolság	Megengedhető távolság P1 és P3 között
9 m	6 mm
12 m	8 mm
15 m	10 mm

Vízszintes vonal pontossága - Billentés

A vízszintes vonal billentésének ellenőrzéséhez lapos, legalább 9 m széles függőleges felület szükséges.

1. Helyezze el az állványt a(z)  ábra szerint, amely:
 - A fal közepénél van (D 1/2).
 - A fal előtt, a fal mérete felének megfelelő távolságon (D 1/2).
2. Tegye a lézerkészüléket állványra, és csavarja rá a menetes gombot az állványra az lézerkészülék belső menetén keresztül.
3. Csúsztassa az Üzemi kapcsolót/Szállítási rögzítőt jobbra, a lézer bekapcsolásához (A 7 ábra).
4. Nyomja meg 3-szor a(z)  ikont egy vízszintes vonal és egy függőleges vonal megjelenítéséhez.
5. Irányítsa a függőleges lézervonalat az első sarokra vagy referencia pontra (E 1 ábra).
6. Mérje le a falak közötti távolság felét (D1/2).
7. Ahol a vízszintes lézervonal keresztezi a felezőpontot (D1/2), jelölje ki a P1 pontot.
8. Forgassa el az állványt úgy, hogy a függőleges lézervonal másik sarokra vagy referencia pontra mutasson (E 2 ábra).
9. Ahol a vízszintes lézervonal keresztezi a felezőpontot (D1/2), jelölje ki a P2 pontot.
10. Mérje le a P1 és P2 pont közötti függőleges távolságot (E 3 ábra).

- 11.** Ha a mérés eredménye nagyobb, mint a **P1 és P2 pont közötti**, az alábbi táblázatban az adott szakaszhoz (D1) megadott megengedhető távolság, a készüléket megbízott szervizrel szervizeltetni kell.

Szakasz (D1)	Megengedhető távolság P1 és P2 között
9 m	3 mm
12 m	4 mm
15 m	5 mm

Függőleges vonal pontossága - Függőleges

A függőleges lézervonal pontosságának ellenőrzése.

- Mérje le az ajtófélfá (vagy a mennyezeten egy referencia pont) magasságát, hogy megkapja a D1 magasságot (F ① ábra).
- Tegye a lézerekészüléket a padlóra az ajtófélfával szembe (F ① ábra).
- Csúsztassa az Üzemi kapcsolót/Szállítási rögzítőt jobbra, a lézer bekapcsolásához (A ⑦ ábra).
- Nyomja meg a(z)  ikont kétszer a függőleges vonal megjelenítéséhez.
- Irányítsa a függőleges vonalat az ajtófélfára vagy a mennyezeti referencia pontra.
- Ahol a függőleges lézervonal találkozik az ajtófélfá magasságával, jelölje ki a P1 pontot.
- Onnan, ahol a lézernyaláb a padlóval találkozik, mérje le a D1 távolságot, és jelölje ki a P2 pontot.
- Mérje le a D1 távolságát a P2 ponttól és jelölje ki a P3 pontot.
- Helyezze át a lézert a P3 ponttal szemközi oldalra, és irányítsa a függőleges lézervonalat a P2 ponthoz (F ② ábra).
- Igazítsa a függőleges lézervonalat a P2 és P3 ponthoz a padlón, és az ajtófélfá felett jelölje ki a P4 pontot.
- Mérje le a P1 és P4 pont közötti távolságot (F ③ ábra).

- 12.** Ha a mérés eredménye nagyobb, mint a **P1 és P4 pont közötti**, az alábbi táblázatban az adott szakaszhoz megadott függőleges távolság (D1), a készüléket megbízott szervizrel szervizeltetni kell.

Függőleges távolság (D1)	Megengedhető távolság P1 és P4 között
2,5 m	1,5 mm
5 m	3,0 mm
6 m	3,6 mm
9 m	5,5 mm

A lézer használata

Kezelési tanácsok

- Mindig jelölje meg a lézersugár közepét.
- Szélsőséges hőmérséklet-változás hatására a belső alkatrészek elmozdulhatnak, ami befolyásolhatja a műszer pontosságát. Munka közben gyakran ellenőrizze a készülék pontosságát.
- Ha a készülék leesett, ellenőrizze a kalibrálását.
- Amíg a lézer helyesen van kalibrálva, addig önszintező. A gyárban minden lézeres készüléket úgy kalibrálnak, hogy $\pm 4''$ -nál nem meredekebb felületre helyezve megtalálja a szintet. Kézi állítás nem szükséges.
- Egyenletes, lapos, vízszintes felületen használja a készüléket.

A lézer kikapcsolása

Csúsztassa az Üzemi kapcsolót/Szállítási rögzítőt Kikapcsolt/Reteselt állásba (A ⑥ ábra), amikor nem használja a készüléket. Ha a kapcsolót nem tudja reteselt állásba, nem kapcsol ki a lézerekészülék.

A lézer használata tartozékokkal



FIGYELMEZTETÉS:

Mivel nem a Stanley által javasolt tartozékoknak ezzel a termékkel együtt történő használhatóságát nem tesztelték, az olyan tartozékok használata veszélyes lehet.

Csak ehhez a típushoz ajánlott Stanley tartozékokat használjon. Ugyanaz a tartozék, amely megfelel az egyik lézerhez, másik lézerekészülékkel használva sérülést okozhat.

A készülék alján 1/4-20 és 5/8-11 menetű csavarfuratok vannak (Ⓢ ábra) a meglévő vagy később beszerzendő Stanley tartozékok csatlakoztatásához. Csak ehhez a lézerkészülékhez kijelölt Stanley tartozékokat használjon. Kövesse a tartozékhöz mellékelt útmutatásokat.

Az Ön készülékéhez ajánlott tartozékok a helyi forgalmazónál vagy megbízott szervizben külön költség ellenében beszerezhetők. Ha bármely tartozék megtalálásához segítség van szüksége, forduljon a legközelebbi Stanley szervizhez, vagy látogasson el webhelyünkre: <http://www.2helpU.com>.

L-konzol használata

Az L-konzol az FMHT77585/ FMHT77586 lézerhez használható (Ⓢ ábra). Az L-konzolon van egy 1/4-20 külső menet, amellyel csatlakoztatható a lézerkészülékhez, valamint mágnesek és egy furat a készülék falra függesztéséhez.

Karbantartás

- A használaton kívüli készülék külső részét nedves ronggyal tisztítsa, törölje át a készüléket száraz ronggyal, majd a saját dobozában tárolja.
- Annak ellenére, hogy a készülék külső része oldószerrel szemben ellenálló, SOHA NE tisztítsa oldószerrel.
- Ne tárolja a lézerkészüléket -20°C alatti és 60°C feletti hőmérsékletű helyen.
- A munka pontosságának megőrzése érdekében gyakran ellenőrizze a készülék kalibrálását.
- A kalibrálás ellenőrzését és más karbantartási munkákat Stanley márkaszerviznek kell végeznie.

Hibaelhárítás

A lézerkészülék nem kapcsol be

- Ha AA méretű telepeket használ, bizonyosodjon meg az alábbiakról:
 - Mindegyik telep helyesen, a teleptartó rekeszen megtalálható (+) és (-) jelöléseknek megfelelően van behelyezve.
 - A telep pólusai tiszták, rozsdától és korróziótól mentesek.
 - A telepek újak, kiváló minőségűek, márkások és szivárgás veszélyétől mentesek.

- Győződjön meg arról, hogy az AA méretű telepek megfelelő állapotban vannak. Kétely esetén tegyen a készülékbe új telepeket.
- Mindenképpen szárazon tartsa a lézerkészüléket.
- Ha a lézerkészülék 50 °C fölé melegszik, nem kapcsol be. Ha szélsőségesen magas hőmérsékleten tárolták, hagyja lehűlni. A lézer nem fog károsodni, ha bekapcsolja az Üzemi kapcsolót/Szállítási rögzítőt, mielőtt a készülék megfelelő üzemi hőmérsékletre hűl.

A lézernyalábok villognak

A lézerkészülékek önszintezésre vannak tervezve, ha átlagosan 4°-nál egyik irányban sem meredekebb felületre helyezik. Ha a lézer annyira meg van billentve, hogy a belső szerkezet nem képes önszintezést végezni, a lézernyaláb villogni fog, jelezve, hogy túllépték a billenési tartományt. A LÉZERNYALÁBOK VILLOGÁSA AZT JELZI, HOGY A KÉSZÜLÉK NINCS VÍZSZINTESBEN VAGY FÜGGŐLEGESBEN, ÉS NEM HASZNÁLHATÓ VÍZSZINTES VAGY FÜGGŐLEGES SZINTEZÉSRE. Próbálja vízszintesebb felületre helyezni a készüléket.

A lézernyalábok mozgása nem szűnik meg

A lézerkészülék precíziós műszer. Ezért, ha nem stabil (és nem mozdulatlan) felületre helyezik, a készülék folytatja a szint keresését. Ha a nyaláb mozgása nem szűnik meg, próbálja a műszert stabilabb felületre helyezni. Bizonyosodjon meg arról is, hogy a felület viszonylag lapos és vízszintes, a készülék stabilan áll rajta.

Szerviz és javítások

Tartsa szem előtt: *Ha szétszereli a lézert, elveszti a garanciát.*

A termék BIZTONSÁGOSSÁGA és MEGBÍZHATÓSÁGA érdekében a javításokat, karbantartást és beállításokat márkaszerviznek kell végeznie. Képzetlen személy által végzett szervizelés vagy karbantartás sérüléshez vezethet. Az Önhöz legközelebbi szerviz elérhetőségét a <http://www.2helpU.com> honlapon találja.

Műszaki adatok

	FMHT585	FMHT586
Fényforrás	Lézerdiódák	
Lézernyaláb hullámhossza	630–680 nm, látható	510–530 nm, látható
Lézerteljesítmény	≤1,3 mW, 2. OSZTÁLYÚ LÉZERTERMÉK	
Hatótávolság	20 m 50 m, detektorral	30 m 50 m, detektorral
Pontosság	±3 mm 10 m-enként	
Áramforrás	4 db AA méretű (1,5 V) alkáli elem (6 V egyenáram)	
Üzemi hőmérséklet	-10°C – 50°C	
Tárolási hőmérséklet	-20°C – 60°C	
Környezetvédelem	Víz- és porálló, IP54 védettség	

Obsah

- Informácie o laseri
- Bezpečnosť používateľa
- Bezpečnosť batérií
- Inštalácia batérií typu AA
- Používanie montážneho bloku
- Zapnutie lasera
- Kontrola presnosti lasera
- Používanie lasera
- Údržba
- Riešenie problémov
- Servis a opravy
- Špecifikácie

Informácie o laseri

Krížové líniové lasery FMHT77585 a FMHT77586 sú laserové produkty triedy 2. Tieto lasery predstavujú samoniveláčne laserové prístroje, ktoré je možné použiť v rámci projektov určovania horizontálnej (vodorovnej) a vertikálnej (polohy).

Bezpečnosť používateľa

Bezpečnostné postupy

Nižšie uvedené definície charakterizujú hladinu závažnosti jednotlivých signalizačných slov. Prečítajte si príručku a venujte pozornosť týmto symbolom.

 **NEBEZPEČENSTVO:** Označuje situáciu s bezprostredným nebezpečenstvom, ktorá v prípade, ak sa nezabráni jej výskytu, spôsobí usmrtenie alebo vážne ublíženie na zdraví.

 **VAROVANIE:** Označuje potenciálne nebezpečnú situáciu, ktorá v prípade, ak sa nezabráni jej výskytu, môže spôsobiť usmrtenie alebo vážne ublíženie na zdraví.

 **UPOZORNENIE:** Označuje potenciálne nebezpečnú situáciu, ktorá v prípade, ak sa nezabráni jej výskytu, môže spôsobiť ľahké alebo stredne ťažké zranenie.

POZNÁMKA: Označuje praktiku nesúvisiacu s ublížením na zdraví, ktorá v prípade, ak sa nezabráni jej výskytu, môže spôsobiť majetkové škody.

Ak máte akékoľvek otázky alebo pripomienky ohľadne tohto alebo ľubovoľného náradia Stanley, navštívte webový portál <http://www.2helpU.com>.

Prehlásenie o zhode s ES



Spoločnosť Stanley vyhlasuje, že produkt FMHT77585/FMHT77586 je v súlade so základnými požiadavkami a všetkými ostatnými ustanoveniami smernice 1999/5/ES.

Úplné znenie vyhlásenia o zhode EÚ si môžete vyžiadať v spoločnosti Stanley Tools, Egide Walschaertsstraat 14-16, 2800 Mechelen, Belgicko. K dispozícii je tiež na nasledujúcej internetovej adrese: www.2helpu.com.



VAROVANIE:

Prečítajte si všetky pokyny a snažte sa im kompletne porozumieť. Nerešpektovanie varovani a pokynov uvedených v tejto príručke môže viesť k vážnemu ublíženiu na zdraví.

TIETO POKYNY USCHOVAJTE



VAROVANIE:

Expozícia laserovým žiarením. Laserová vodováha nerozoberajte ani ju nemodifikujte. Vo vnútri sa nenachádzajú žiadne diely, ktoré by si používateľ mohol opraviť svojpomocne. Mohlo by dôjsť k závažnému poškodeniu zraku.



VAROVANIE:

Nebezpečné žiarenie. Realizácia kontrol alebo nastavení, prípadne výkon postupov odlišujúcich sa od tých, ktoré sú uvedené v tomto dokumente, môže viesť k vystaveniu sa pôsobeniu nebezpečného žiarenia.

Štítok na laseri môže obsahovať nasledujúce symboly.

Symbol	Význam
V	Volty
mW	Miliwatty
	Varovanie pred laserom
nm	Vlnová dĺžka v nanometroch
2	Laser triedy 2

SK

Varovné štítky

Na laseri sa pre vašu informáciu a v záujme bezpečnosti nachádzajú nasledujúce štítky.



VAROVANIE: Ak sa má znížiť riziko ublíženia na zdraví, používateľ je povinný si prečítať používateľskú príručku.



VAROVANIE: LASEROVÉ ŽIARENIE. NEHLÁDTE PRIAMO DO LÚČA. Laserový produkt triedy 2.



- Ak sa zariadenie používa spôsobom, ktorý nie je špecifikovaný výrobcom, môže byť znížená ochrana poskytovaná zariadením.
- Laser nepoužívajte vo výbušnom ovzduší ako napr. v prítomnosti horľavých kvapalín, plynov alebo prachu. Toto náradie môže vytvárať iskry, ktoré môžu vznietiť prach alebo výpary.
- Laser v čase nepoužívania uchováajte mimo dosahu detí a iných nevyškolených osôb. Lasery sú v rukách nevyškolených osôb nebezpečné.
- Servis náradia môže vykonávať **LEN** kvalifikovaný opravár. Servis alebo údržba vykonávaná nekvalifikovaným personálom môžu viesť k ublíženiu na zdraví. Ak potrebujete lokalizovať najbližšie servisné stredisko Stanley, navštívte webový portál <http://www.2helpU.com>.
- Na sledovanie laserového lúča nepoužívajte optické prístroje ako napr. teleskop alebo tranzitný prístroj. Mohlo by dôjsť k závažnému poškodeniu zraku.
- Laser neumiestňujte do polohy, v ktorej by mohlo dôjsť k tomu, že sa niekto úmyselne alebo neúmyselne zahľadí do laserového lúča. Mohlo by dôjsť k závažnému poškodeniu zraku.
- Laser neumiestňujte do blízkosti reflexných povrchov, ktoré by mohli spôsobiť odraz laserového lúča niekomu do očí. Mohlo by dôjsť k závažnému poškodeniu zraku.

- Keď sa laser nepoužíva, vypnite ho. Ak laser ponecháte zapnutý, zvyšuje sa riziko, že sa niekto pozrie do laserového lúča.
- Na laseri nevykonávajte žiadne úpravy. Úprava prístroja môže spôsobiť nebezpečné vystavenie sa pôsobeniu laserového žiarenia.
- Laser nepoužívajte v blízkosti detí ani nedovoľte deťom, aby ho obsluhovali. Mohlo by dôjsť k závažnému poškodeniu zraku.
- Neodstraňujte ani nepokrývajte varovné štítky. Ak sa štítky odstránia, používateľ a iné osoby sa môžu nedopatrením vystaviť pôsobeniu žiarenia.
- Laser umiestnite bezpečne na vodorovný podklad. Ak dôjde k poruche lasera, laser sa môže poškodiť alebo môže dôjsť k ublíženiu na zdraví.

Osobná bezpečnosť

- Buďte ostražití, sledujte, čo robíte, a pri používaní lasera sa riadte zdravým rozumom. Laser nepoužívajte, keď ste unavený, prípadne pod vplyvom drog, alkoholu alebo liekov. Aj krátky okamih nepozornosti pri používaní lasera môže spôsobiť vážne ublíženie na zdraví.
- Používajte prostriedky osobnej ochrany. Vždy majte nasadenú ochranu zraku. Používanie ochranných prostriedkov, ako je protiprachová maska, protišmyková ochranná obuv, pevná pokrývka hlavy a ochrana sluchu, v závislosti od pracovných podmienok pomôže znížiť závažnosť ublíženia na zdraví.

Používanie prístroja a starostlivosť oň

- Ak sa laser po použití spínača **Napájanie/Prepravná zámka** nezapne alebo nevypne, nepoužívajte ho. Akýkoľvek prístroj, ktorý sa nedá ovládať spínačom, je nebezpečný a musí sa dať do opravy.
- Riadte sa pokynmi uvedenými v časti **Údržba** tejto príručky. Používanie nepovolených dielov alebo nedodržovanie pokynov uvedených v časti **Údržba** môže vyvolať riziko zásahu elektrickým prúdom alebo ublíženia na zdraví.

Bezpečnosť batérie



VAROVANIE:

Batérie môžu explodovať alebo vytiecť a môžu byť príčinou zranenia alebo požiaru. Aby ste znížili toto riziko:

- Pozorne dodržiavajte všetky pokyny a varovania uvedené na štítku batérie a na jej obale.
- Batérie vždy vkladajte so správnou polaritou (+ a -) podľa označenia na batérii a samotnom zariadení.
- Neskratujte kontakty batérií.
- Nenabíjajte jednorazové batérie.
- Nemiešajte staré a nové batérie. Všetky batérie vymieňajte vždy súčasne za nové batérie rovnakej značky a typu.
- Vybité batérie okamžite vyberte a zlikvidujte ich podľa miestnych nariadení.
- Nevhadzujte batérie do ohňa.
- Batérie uchovávajte mimo dosahu detí.
- Keď sa zariadenie nepoužíva, vyberte batérie.

Inštalácia batérií typu AA

Do lasera FMHT77585 alebo FMHT77586 vložte dve nové batérie typu AA.

1. Laser otočte naopak (hore nohami).
2. Na laseri zdvihnutím západky otvorte kryt priechinka na batérie (obrázok **B** (1)).
3. Vložte štyri nové kvalitné značkové batérie typu AA, pričom sa uistite, že póly - a + každej batérie sú umiestnené tak, ako je to znázornené v priechniku na batérie (obrázok **C** (2)).
4. Zatláčte kryt priechinka na batériu smerom nadol, kým nezapadne na svoje miesto (obrázok **C** (3)).
5. Spínač Napájanie/Prepravná zámka posuňte doprava do polohy Odistené/ZAP. (obrázok **A** (7)).

6. Na klávesnici (obrázok **A** (4)) skontrolujte, či je indikátor **(6)** zelený (> 5 %). Ak je indikátor **(6)** červený, znamená to, že hladina batérie je nižšia ako 5 %.

- Laser môže ešte krátky čas fungovať, kým sa energia z batérií celkom nevyčerpá, avšak laserové línie budú rýchlo strácať jas.
- Po vložení nových batérií a opakovanom zapnutí lasera dôjde k obnoveniu pôvodného jasú laserových línií.

7. Keď sa laser nepoužíva, spínač Napájanie/Preprava posuňte DOLAVA do polohy Zastavené/VYP.(obrázok **A** (6)), aby ste šetriť energiu batérií.

Zapnutie lasera

1. Laser položte na hladký, plochý a vodorovný podklad.
2. Spínač Napájanie/Prepravná zámka posuňte doprava do polohy Odistené/ZAP. (obrázok **A** (7)).
3. Podľa znázornenia na obrázku **A** (2) jedným stlačením **(2)** zobrazíte horizontálnu laserovú líniu, druhým stlačením vertikálnu laserovú líniu, tretím stlačením horizontálnu líniu a vertikálnu líniu.
4. Skontrolujte laserové lúče. Laser má samoniveláciu vlastnosť. Ak sa laser vychýli do tej miery, že nie je schopný samonivelácie (> 4°), laserové lúče budú súvisle dvakrát blikať a na klávesnici bude neustále blikať indikátor **(3)**. (obrázok **A** (3)).
5. Ak blikajú laserové lúče, laser nie je vo vodorovnej (alebo zvislej) polohe a NESMIE SA POUŽÍVAŤ na stanovovanie alebo označovanie vodorovnej alebo zvislej polohy. Skúste laser premiestniť na vodorovný podklad.
6. Stlačením tlačidla **(4)** na klávesnici otestujete pulzný režim. Na klávesnici sa rozsvieti indikátor **(5)** (obrázok **A** (5)) a laserové lúče sa budú javiť svetlejšie, pretože blikajú mimoriadne vysokou rýchlosťou. Pulzný režim budete používať len s detektorom na projekciu laserových lúčov na veľkú vzdialenosť.

7.4 Ak je pravdivý LUBOVOLNÝ z nasledujúcich výrokov, SKÔR, NEŽ LASER ZAČNETE POUŽÍVAŤ na nejakom projekte, pokračujte pokynmi uvedenými v časti **Kontrola presnosti lasera**.

- Teraz používate laser prvýkrát (ak bol laser vystavený extrémnym teplotám).
- Laser nebol už dlhý čas kontrolovaný z hľadiska presnosti.
- Laser možno spadol na zem.

Kontrola presnosti lasera

Laserové prístroje sa zapečatujú a kalibrujú vo výrobnom závode. Pred prvým použitím lasera vám odporúčame vykonať kontrolu presnosti (ak bol laser vystavený extrémnym teplotám) a následne v pravidelných intervaloch, aby bola zaručená presnosť vašej práce. Pri vykonávaní kontrol presnosti uvádzaných v tejto príručke dodržiavajte tieto postupy:

- Používajte najväčšiu dostupnú plochu/vzdialenosť, najbližšie k prevádzkovej vzdialenosti. Čím väčšia je plocha/vzdialenosť, tým jednoduchšie sa meria presnosť lasera.
- Laser položte na hladký, plochy a stabilný podklad, ktorý je vodorovný v oboch smeroch.
- Označte stred laserového lúča.

Presnosť horizontálnej línie – vodorovná poloha

Kontrola vodorovnej polohy laserovej horizontálnej línie si vyžaduje plochý vertikálny podklad so šírkou min. 9 m (30').

1. Na jednom konci steny umiestnite trojnožku (obrázok **(D) ①**).
2. Umiestnite laser na trojnožku a gombík so závitmi na trojnožke zaskrutkujte do vnútorného závitmu na laser.
3. Posunutím spínača lasera Napájanie/Prepravná zámka smerom doprava zapnite laser (obrázok **(A) ⑦**).
4. Jedným stlačením tlačidla **(E) ②** zobrazte horizontálnu líniu.
5. Označte dva body (P1 a P2) vzdialené najmenej 9 m (30') od seba po dĺžke horizontálnej línie lasera na stene.
6. Laser premiestnite na druhý koniec steny a horizontálnu líniu lasera zarovnajme s bodom P2 (obrázok **(D) ②**).
7. Na laserovej línii označte bod P3 v blízkosti bodu P1.

6. Odmerajte vertikálnu vzdialenosť medzi bodmi P1 a P3.

9. Ak je nameraná hodnota väčšia ako Povolená vzdialenosť medzi bodmi P1 a P3 pre príslušnú vzdialenosť medzi bodmi P1 a P2 v nasledujúcej tabuľke, laser sa musí podrobiť servisu v autorizovanom servisnom stredisku.

Vzdialenosť medzi bodmi P1 a P2	Povolená vzdialenosť Medzi P1 a P3
9 m (30')	6 mm (1/4")
12 m (40')	8 mm (5/16")
15 m (50')	10 mm (13/32")

Presnosť horizontálnej línie – vychýlenie

Kontrola vychýlenia laserovej horizontálnej línie si vyžaduje plochý vertikálny podklad so šírkou min. 9 m (30').

1. Umiestnite trojnožku tak, ako je zobrazené na obrázku **(E) ①**, čo je:
 - v strede steny (D 1/2),
 - pred stenou vo vzdialenosti, ktorá predstavuje polovičnú veľkosť steny (D 1/2).
2. Umiestnite laser na trojnožku a gombík so závitmi na trojnožke zaskrutkujte do vnútorného závitmu na laser.
3. Posunutím spínača lasera Napájanie/Prepravná zámka smerom doprava zapnite laser (obrázok **(A) ⑦**).
4. 3 stlačeniami **(E) ②** zobrazte horizontálnu líniu a vertikálnu líniu.
5. Vertikálnu líniu lasera namierte na prvý roh alebo referenčný bod (obrázok **(E) ①**).
6. Odmerajte polovicu vzdialenosti naprieč stenou (D1/2).
7. Na mieste, kde horizontálna laserová línia pretína polovičný bod (D1/2), označte bod P1.
8. Otočte trojnožku tak, aby vertikálna línia lasera smerovala do iného rohu alebo referenčného bodu (obrázok **(E) ②**).
9. Na mieste, kde horizontálna laserová línia pretína polovičný bod (D1/2), označte bod P2.
10. Odmerajte vertikálnu vzdialenosť medzi bodmi P1 a P2 (obrázok **(E) ③**).

- 11.** Ak je nameraná hodnota väčšia ako **Povolená vzdialenosť medzi bodmi P1 a P2** pre príslušnú **vzdialenosť (D1)** v nasledujúcej tabuľke, laser sa musí podrobiť servisu v autorizovanom servisnom stredisku.

Vzdialenosť (D1)	Povolená vzdialenosť Medzi P1 a P2
9 m (30')	3 mm (1/8")
12 m (40')	4 mm (5/32")
15 m (50')	5 mm (7/32")

- 12.** Ak je nameraná hodnota väčšia ako **Povolená vzdialenosť medzi bodmi P1 a P4** pre príslušnú **vertikálnu vzdialenosť (D1)** v nasledujúcej tabuľke, laser sa musí podrobiť servisu v autorizovanom servisnom stredisku.

Výška vertikálnej vzdialenosti (D1)	Povolená vzdialenosť Medzi P1 a P4
2,5 m (8')	1,5 mm (1/16")
5 m (16')	3,0 mm (1/8")
6 m (20')	3,6 mm (9/64")
9 m (30')	5,5 mm (9/32")

Presnosť vertikálnej línie – zvislá poloha

Kontrola zvislej polohy vertikálnej línie lasera.

1. Odmerajte výšku závesu dverí (alebo referenčného bodu na stope), aby ste dostali výšku D1 (obrázok **F** ①).
2. Umiestnite laser na podlahu, oproti k závesu dverí (obrázok **F** ①).
3. Posunutím spínača lasera Napájanie/Prepravná zámka smerom doprava zapnite laser (obrázok **A** ⑦).
4. Dvomi stlačeniami tlačidla **⊗** zobrazte vertikálnu líniu.
5. Vertikálnu líniu lasera namierte na záves dverí alebo referenčný bod na stope.
6. V mieste, kde sa vertikálna línia lasera stretne s výškou závesu dverí, vyznačte bod P1.
7. Z miesta, kde laserový lúč dopadne na podlahu, odmerajte vzdialenosť D1 a vyznačte bod P2.
8. Z bodu P2 odmerajte vzdialenosť D1 a vyznačte bod P3.
9. Laser premiestnite na opačnú stranu bodu P3 a namierte vertikálnu líniu lasera na bod P2 (obrázok **F** ②).
10. Zarovnajete vertikálnu líniu lasera s bodmi P2 a P3 na podlahe a nad závesom dverí vyznačte bod P4.
11. Odmerajte vzdialenosť medzi bodmi P1 a P4 (obrázok **F** ③).

Používanie lasera

Prevádzkové tipy

- Vždy označujte stred lúča vytvoreného laserom.
- Extrémne teplotné zmeny môžu vyvolať pohyb interných súčastí a ovplyvniť presnosť lasera. Počas práce často kontrolujte presnosť.
- Ak vám laser spadne, skontrolujte, či zostal nakalibrovaný.
- Pokiaľ je laser správne nakalibrovaný, je samoniveláčny. Každý laser sa kalibruje vo výrobnom závode, aby dokázal určiť vodorovnú polohu, kým je umiestnený na plochom podklade s priemernou odchýlkou $\pm 4^\circ$ od vodorovnej polohy. Nevyžadujú sa žiadne manuálne nastavenia.
- Laser používajte na hladkom, plochom a vodorovnom podklade.

Vypnutie lasera

Keď sa laser nepoužíva, spínač Napájanie/Preprava uveďte do polohy VYP./Zaistené (obrázok **A** ⑥). Ak spínač nie je uvedený do zaistenej polohy, laser sa nevy pne.

Používanie lasera s príslušenstvom



VAROVANIE:

Keďže s laserom nebolo testované iné príslušenstvo, ako nájdete v ponuke spoločnosti Stanley, používanie iného príslušenstva s týmto laserom môže byť nebezpečné.

Používajte len príslušenstvo Stanley, ktoré sa odporúča na použitie s týmto modelom. Príslušenstvo, ktoré je vhodné pre jeden laser, môže spôsobovať riziko ublíženia na zdraví, ak by sa používalo na inom laseri.

SK

Spodná časť lasera je vybavená samičími závitmi 1/4-20 a 5/8-11 (obrázok ) na upevnenie súčasného alebo budúceho príslušenstva od spoločnosti Stanley. Používajte len príslušenstvo Stanley, ktoré je špecifikované na použitie s týmto laserom. Dodržiavajte pokyny dodávané spolu s príslušenstvom.

Príslušenstvo odporúčané na použitie s týmto laserom si môžete dokúpiť u miestneho predajcu alebo v autorizovanom servisnom stredisku. Ak potrebujete poradiť pri hľadaní určitého príslušenstva, obráťte sa na najbližšie stredisko spoločnosti Stanley alebo navštívte náš webový portál: <http://www.2helpU.com>.

Používanie konzoly v tvare L

Konzola v tvare L sa môže používať s laserom FMHT77585/ FMHT77586 (obrázok ). Konzola v tvare L má samčí závit 1/4-20, na ktorý sa upevňuje laser, a magnety a otvor na zavesenie lasera zo steny.

Údržba

- Keď sa laser nepoužíva, vyčistite vonkajšie časti vlhkou tkaninou, utrite laser jemnou suchou tkaninou dosucha a potom ho odložte do príslušnej odkladacej skrinky.
- Hoci sú vonkajšie časti lasera odolné voči rozpúšťadlám, NIKDY laser nečistite rozpúšťadlami.
- Laser neskladujte pri teplotách pod -20 °C (-5 °F) ani nad 60 °C (140 °F).
- Pravidelne kontrolujte kalibráciu lasera, aby ste mali istotu, že výsledky vašej práce sú presné.
- **SK** Kontroly kalibrácie a iné úkony údržby/opravy môže vykonať len pracovník servisného strediska Stanley.

Riešenie problémov

Laser sa nezapne

- Ak sa používajú batérie typu AA, skontrolujte:
 - či je každá batéria správne vložená podľa uvedenej polarít (+) a (-) vo vnútri priečinka na batérie,
 - či sú kontakty batérie čisté a či nie sú hrdzavé alebo skorodované,
 - či sú batérie nové, kvalitné a značkové, aby sa znížilo riziko ich vytečenia.

- Uistite sa, že batérie typu AA sú v náležitom prevádzkovom stave. Ak máte pochybnosti, skúste vložiť nové batérie.
- Laser uchovávajte v suchu.
- Ak sa jednotka lasera zahreje na teplotu presahujúcu 50 °C (120 °F), nezapne sa. Ak bol laser uskladnený pri extrémne vysokých teplotách, nechajte ho vychladnúť. Laserová vodováha sa nepoškodí, ak sa spínač Napájanie/Preprava použije skôr, než sa vodováha vychladí na náležité prevádzkové teploty.

Ak laserové lúče blikajú

Lasery sa vyznačujú samonivelačnou vlastnosťou do priemernej odchýlky 4° vo všetkých smeroch. Keď je laser vychýlený viac, než dokáže vykompenzovať vnútorný mechanizmus, laserové lúče budú blikať signalizovať, že rozsah vychýlenia bol prekročený. BLIKAJÚCE LÚČE VYTVORENÉ LASEROM NIE SÚ VODOROVNÉ ANI ZVISLÉ A NEMALI BY SA POUŽÍVAŤ NA STANOVENIE ANI VYZNAČOVANIE VODOROVNEJ A ZVISLEJ POLOHY. Skúste laser premiestniť na vodorovnejší podklad.

Laserové lúče sa neprestávajú pohybovať

Laser je citlivý prístroj. To znamená, že pokiaľ nie je umiestnený na stabilnom (a nepohybujúcom sa) podklade, bude sa naďalej snažiť nájsť vodorovnú polohu. Ak sa lúč neprestáva pohybovať, skúste laser umiestniť na stabilnejší podklad. Tiež sa skúste ubezpečiť, že podklad je relatívne plochý a vodorovný, aby bol laser v stabilnej polohe.

Servis a opravy

Poznámka: V prípade demontáže laserovej vodováhy strácajú platnosť všetky záruky poskytované na produkt.

V záujme zaistenia BEZPEČNOSTI A SPOLAHLIVOSTI produktu môže všetky opravy, údržbu a nastavenia vykonávať len personál autorizovaných servisných stredísk. Servis alebo údržba vykonávané nekvalifikovaným personálom môžu viesť k riziku ublíženia na zdraví. Ak potrebujete lokalizovať najbližšie servisné stredisko Stanley, navštívte webový portál <http://www.2helpU.com>.

Technické údaje

	FMHT585	FMHT586
Zdroj svetla	Laserové diódy	
Vlnová dĺžka lasera	630–680 nm – viditeľné svetlo	510–530 nm – viditeľné svetlo
Výkon lasera	≤1,3 mW LASEROVÝ PRODUKT TRIEDY 2	
Prevádzkový rozsah	20 m (65') 50 m (165') s detektorom	30 m (100') 50 m (165') s detektorom
Presnosť	±3 mm na 10 m (±1/8" na 30')	
Zdroj napájania	4 alkalické batérie (1,5 V) veľkosti AA (6 V jedn.)	
Prevádzková teplota	-10°C až 50°C (14°F až 122°F)	
Teplota uskladnenia	-20°C až 60°C (-5°F až 140°F)	
Životné prostredie	Odolnosť voči vode a prašnosti podľa štandardu IP54	

Vseбина

- Informacije o laserju
- Varnost uporabnika
- Varna uporaba baterij
- Vstavljanje baterij AA
- Uporaba montažnega bloka
- Vklp laserja
- Preverjanje natančnosti laserja
- Uporaba laserja
- Vzdrževanje
- Odpravljanje težav
- Servis in popravila
- Tehnični podatki

Informacija o laserju

FMHT77585 in FMHT77586 križna laserja sta laserja razreda 2. Laserja sta samonivelirni laserski orodji, ki se lahko uporabljata za vodoravno (vodoravnost) in navpično (navpičnost) poravnavo predmetov.

Varnost uporabnika

Napotki za varno uporabo naprave

Spodnje definicije opisujejo stopnjo resnosti vsakega opozorilnega znaka. Preberite priročnik in bodite pozorni na naslednje simbole.

 **NEVARNOST:** Pomeni neposredno nevarno situacijo, ki bo, če je ne preprečite, povzročila smrt ali resno poškodbo.

 **OPOZORILO:** Pomeni potencialno nevarno situacijo, ki bi lahko, če je ne preprečite, povzročila smrt ali hudo telesno poškodbo.

 **PREVIDNOST:** Pomeni potencialno nevarno situacijo, ki bi lahko, če je ne preprečite, povzročila manjšo ali srednje hudo poškodbo.

OPOMBA: Pomeni situacijo, ki ni povezana s telesno poškodbo, ampak bi, če je ne preprečite, lahko povzročila poškodbo lastnine.

Če imate kakšna vprašanja ali pripombe o tem, ali katerem koli drugem orodju Stanley, pojdite na spletno stran <http://www.2helpU.com>.

Izjava EU o skladnosti



Stanley izjavljajo, da je izdelek FMHT77585/FMHT77586 skladen z bistvenimi zahtevami in predpisi direktive 1999/5/EU.

Celotno besedilo izjave EU o skladnosti lahko zahtevate pri Stanley Tools, Egide Walschaertsstraat 14-16, 2800 Mechelen, Belgija ali je na voljo na naslednjem internetnem naslovu: www.2helpu.com.



OPOZORILO:

Preberite in se prepričajte, da razumete vsa navodila. Zaradi neupoštevanja opozoril in napotkov iz tega priročnika lahko pride do hudih telesnih poškodb.

SHRANITE TA NAVODILA



OPOZORILO:

Izpostavljenost laserskemu sevanju. Ne razstavljajte ali spreminjajte laserske libele. Znotraj naprave ni delov, ki bi jih lahko servisiral ali popravil uporabnik. To lahko povzroči hude poškodbe oči.



OPOZORILO:

Nevarno sevanje. Uporaba kontrol ali nastavitev oz. postopkov na način, ki v teh navodilih ni opisan, lahko povzroči nevarno izpostavljenost laserskemu žarku.

Nalepke na napravi lahko vsebujejo naslednje simbole.

Simbol	Pomen
V	volti
mW	milivati
	opozorilo za prisotnost laserja
nm	valovna dolžina v nanometrih
2	laser razreda 2

Opozorilne nalepke

Za večje udobje in varnost so na laserju naslednje nalepke.



OPOZORILO: Da bi se izognili morebitnemu tveganju poškodb je treba prebrati priročnik.



OPOZORILO: LASERSKO SEVANJE. NE GLEJTE V ŽAREK. Laser razreda 2.



- Če se oprema uporablja na način, ki ga proizvajalec ne določi, je lahko zaščita, ki jo zagotavlja oprema, oslabljena.
- Laserja ne uporabljajte v eksplozivnih okoljih, kjer so vnetljive tekočine, plini ali prah. Ob uporabi električnega orodja nastajajo iskre, ki lahko zanetijo prah ali hlape.
- Laserja, ki ga ne uporabljate, shranjujte izven dosega otrok in drugih neizkušenih ljudi. Laserji so lahko v rokah ljudi, ki za tovrstno delo niso usposobljeni, zelo nevarni.
- Orodje **MORAJO** servisirati le pooblašteni serviserji. Če orodje servisira ali vzdržuje nepooblaščen osebje lahko to povzroči nevarnosti telesnih poškodb. Da bi poiskali najbližji servis podjetja Stanley, obiščite spletno stran <http://www.2helpU.com>.
- Laserskega žarka ne glejte z optičnimi instrumenti, kot je na primer teleskop. To lahko povzroči hude poškodbe oči.
- Laserja ne postavljajte na mesta, kjer bi lahko kdorkoli namenoma ali nenamerno gledal laserski žarek. To lahko povzroči hude poškodbe oči.
- Laserja ne postavljajte v bližino odsevne površine, ki bi lahko laserski žarek odbila komu v oči. To lahko povzroči hude poškodbe oči.
- Ko laserja ne uporabljate, ga izključite. Če laser pustite vključen, s tem povečate možnost, da bi kdo pogledal v laserski žarek.
- Nikoli ne spreminjajte izdelka. Spreminjanje naprave lahko povzroči nevarno izpostavljenost laserskemu žarku.
- Ne uporabljajte laserja v prisotnosti otrok in ne dovolite, da bi se otroci igrali z laserjem. To lahko povzroči hude poškodbe oči.
- Ne odstranjujte ali uničujte opozorilnih nalepk. Če odstranite oznake, se lahko zgodi, da bo uporabnik, ali kdo drug, nenamerno izpostavil sevanju.
- Laser trdno postavite na ravno podlago. Če pade laser, se lahko poškoduje ali povzroči hude telesne poškodbe.

Osebnost

- Ob uporabi laserja bodite pozorni, pazite kaj delate in uporabite zdravo pamet. Laserja ne uporabljajte, če ste utrujeni ali pod vplivom drog, alkohola ali zdravil. Le trenutek nepozornosti med uporabo laserja lahko privede do hudih telesnih poškodb.
- Uporabite osebno zaščitno opremo. Vedno nosite zaščitna očala. Odvisno od delovnih pogojev bo morda nosnja zaščitne opreme, kot je maska za zaščito proti prahu, varnostni čevlji, ki ne drsijo, čelada in zaščita sluha, morda zmanjšala nevarnost telesnih poškodb.

Uporaba orodja in skrb zanj

- Ne uporabljajte laserja, če s stikalom za napajanje/transport ni mogoče vklopiti ali izklopiti laserja. Orodja, ki ga ni mogoče nadzirati s stikalom, je nevarno in ga je treba popraviti.
- Upoštevajte navodila iz razdelka **Vzdrževanje** iz tega priročnika. Uporaba delov, ki jih ni odobril proizvajalec laserja ali napake zaradi neupoštevanja navodil o **vzdrževanju** lahko povzročijo tveganje udara elektrike ali za poškodbe.

Varnost baterije



OPOZORILO:

Baterije lahko eksplodirajo ali puščajo in povzročijo telesne poškodbe ali požar. Za zmanjšanje tveganja:

- Natančno upoštevajte vse napolke in opozorila na nalepki in embalaži baterije.
- Baterije vedno vstavite v skladu z usmerjenostjo polov (+ in -), ki sta označena na bateriji in napravi.
- Ne staknite na kratko priključkov baterije.
- Ne polnite baterij, ki jih ni mogoče polniti.
- Ne mešajte rabljenih in novih baterij. Vedno sočasno zamenjajte vse baterije z novimi, istega tipa in znamke.
- Izrabljene baterije odstranite takoj in v skladu s krajevnimi predpisi.
- Baterij ne mečite v ogenj.
- Baterije hranite izven dosega otrok.
- Odstranite baterije, ko naprave ne uporabljate.

Vstavljanje baterij AA

V laserja FMHT77585 ali FMHT77586 vstavite nove baterije AA.

1. Laser obrnite na glavo.
2. Na laserju dvignite jeziček pokrova, ki zapira predal za baterije (slika **(B) ①**).
3. Vstavite dve novi, zelo kakovostni bateriji AA in zagotovite, da bosta konca - in + vsake od baterij vstavljena v skladu s shemo v notranjosti predala za baterije (slika **(B) ②**).
4. Pokrov predala za baterije potisnite navzdol, dokler se ne zaskoči v položaju (slika **(B) ③**).
5. Stikalo za zapahnitev napajanja/transport potisnite v desno v položaj Odpahnjeno/VKLOP (slika **(A) ⑦**).
6. Na tipkovnici (slika **(A) ④**), zagotovite, da bo **(S)** svetila zelena (> 5 %). Če **(S)** sveti rdeča pomeni, da je baterija napolnjena manj od 5 %.
 - Laser lahko deluje še nekaj časa, dokler se baterije popolnoma ne izpraznijo, vendar se bodo laserski žarki hitro zatemnile.
 - Ko vstavite nove baterije in boste znova VKLOPILI laser, bodo laserski žarki začele svetiti s polno svetlobo.
7. Ko laserja ne uporabljate, potisnite stikalo za zapahnitev napajanja/transporta v LEVO v položaj Zapahnjeno/IZKLOPLJENO (slika **(A) ⑥**) in tako varčujete z močjo baterije.

Vklop laserja

1. Laser postavite na gladko, vodoravno, ravno površino.
2. Stikalo za zapahnitev napajanja/transport potisnite v desno v položaj Odpahnjeno/VKLOP (slika **(A) ⑦**).
3. Kot je prikazano na sliki **(A) ②**, pritisnite **(S)** enkrat za prikaz vodoravne laserske linije, drugič za prikaz navpične laserske linije, tretjič za prikaz vodoravne in navpične laserske linije.
4. Preverite laserske žarke. Laser je zasnovan tako, da se sameodejno izravna. Če je laser nagnjen toliko, da se ne zmore poravnati sam (> 4°), bo laserski žarek neprekinjeni utripal dvakrat, **(S)** neprekinjeno pa bo svetil tipkovnici (slika **(A) ③**).
5. Če laserski žarek utripa, laser ni poravnal vodoravno (ali navpično) in ga NI DOVOLJEN UPORABLJATI za določanje ali označevanje poravnosti ali navpičnosti. Laser poskušajte postaviti na ravno površino.

6. Pritisnite **(S)** na tipkovnico, da bi testirali impulzni način. **(S)** bo zasvetil na tipkovnici (slika **(A) ⑤**) in laserski žarki bodo svetili svetleje, ker utripajo zelo hitro. Impulzni način boste uporabljali le z detektorjem za projektiranje laserskih žarkov dolgega doseg.
7. Če DRŽI KATERA KOLI od naslednjih izjav, nadaljujte z navodili za **preverjanje natančnosti laserja PRED UPORABO LASERJA ZA nalogo**.
 - To je prvič, da uporabljate laser (v primeru, če je bil laser izpostavljen ekstremnim temperaturam).
 - Laser ni bil že dalj časa preverjen glede natančnosti.
 - Laser je morda padel na tla.

Preverjanje natančnosti laserja

Laserska orodja so zapečateni in umerjena v tovarni. Zato priporočamo, da pred **prvo uporabo laserja opravite preverjanje natančnosti** (v primeru, če je bil laser izpostavljen ekstremnim temperaturam) in nato redno, da bi zagotovili natančnost svojega dela. Če izvajate kakršno koli preverjanje, ki je navedeno v tem priročniku, upoštevajte naslednja navodila:

- uporaba največjega območja/razdalje, ki je najbližje delovni razdalji; večje je območje/razdalja, lažje je merjenje natančnosti laserja;
- laser namestite na gladko, ravno, stabilno površino, ki je vodoravna v obe smeri;
- označite središče laserskega žarka.

Natančnost vodoravne črte - vodoravnost

Preverjanje poravnosti laserske vodoravne črte zahteva plosko navpično površino, ki je široka najmanj 9 m (30').

1. Trinožno stojalo postavite na en konec stene (slika **(D) ①**).
2. Laser namestite na trinožno stojalo in privijte gumb z navoj na trinožnem stojalu v luknjo na Laser.
3. Stikalo za zapahnitev napajanja/transport potisnite v desno na položaj VKLOP (slika **(A) ⑦**).
4. Pritisnite **(S)** enkrat za prikaz vodoravne linije.
5. Označite dve točki (P1 in P2) najmanj 9 m (30') daleč vzdolž dolžine laserske vodoravne linije na steni.

6. Premestite laser na drugi konec stene in poravnajte lasersko vodoravno linijo s točko P2 (slika **D** ②).
7. Na laserski liniji v bližini točke P1 označite točko P3.
8. Izmerite navpično razdaljo med točkama P1 in P3.
9. Če je vaša meritev večja od **dovoljene razdalje med P1 in P3** za ustrezno **razdaljo P1 in P2** v tabeli v nadaljevanju, je treba opraviti servis laserja v pooblaščenem servisu.

Razdalja med P1 in P2	Dovoljena razdalja med P1 in P3
9 m (30')	6 mm (1/4")
12 m (40')	8 mm (5/16")
15 m (50')	10 mm (13/32")

Natančnost vodoravne črte - nagib

Preverjanje nagiba laserske vodoravne črte zahteva plosko navpično površino, ki je široka najmanj 9 m (30').

1. Trinožno stojalo postavite tako, kot je prikazano na sliki **E** ①, ki je:
 - na sredini stene (D 1/2).
 - pred steno na razdalji polovice velikosti stene D (1/2).
2. Laser namestite na trinožno stojalo in privijte gumb z navoji na trinožnem stojalu na Laser.
3. Stikalo za zapahnitev napajanja/transport potisnite v desno na položaj VKLOP (slika **A** ⑦).
4. Pritisnite **Ⓞ** 3 krat, da bi prikazali vodoravno in navpično linijo.
5. Lasersko navpično linijo namerite v prvi kot ali referenčno točko (slika **E** ①).
6. Izmerite polovico razdalje po steni (D1/2).
7. Tam, kjer vodoravna laserska linija prekrži točko polovične poti (D1/2), označite točko P1.
8. Obrnite trinžno stojalo tako, da je laserska navpična linija namerjena proti drugemu kotu ali referenčni točki (slika **E** ②).
9. Tam, kjer vodoravna laserska linija prekrži točko polovične poti (D1/2), označite točko P2.
10. Izmerite navpično razdaljo med točkama P1 in P2 (slika **E** ③).

11. Če je vaša meritev večja od **dovoljene razdalje med P1 in P2** za ustrezno **razdaljo (D1)** v tabeli v nadaljevanju, je treba opraviti servis laserja v pooblaščenem servisu.

Razdalja (D1)	Dovoljena razdalja med P1 in P2
9 m (30')	3 mm (1/8")
12 m (40')	4 mm (5/32")
15 m (50')	5 mm (7/32")

Natančnost navpične črte - navpičnost

Preverjanje navpičnosti laserske navpične linije.

1. Izmerite višino podboja vrat (ali referenčne točke na stropu), da bi dobili višino D1 (slika **F** ①).
2. Postavite laser na tla ali podboj vrat, (slika **F** ①).
3. Stikalo za zapahnitev napajanja/transport potisnite v desno na položaj VKLOP (slika **A** ⑦).
4. Pritisnite **Ⓞ** dvakrat za prikaz navpične linije.
5. Lasersko navpično linijo namerite proti podboju vrat ali referenčni točki na stropu.
6. Kjer se srečata navpična linija z višino podboja vrat označite točko P1.
7. Od točke, kjer laserski žarek zadene tla izmerite razdaljo D1 in jo označite kot P2.
8. Od P2 izmerite razdaljo D1 in jo označite kot P3.
9. Premestite laser na nasprotno stran točke P3 in namerite lasersko navpično linijo proti točki P2 (slika **F** ②).
10. Poravnajte lasersko navpično linijo s točkama P2 in P3 na tleh in označite točko P4 nad podbojem vrat.
11. Izmerite razdaljo med točkama P1 in P4 (slika **F** ③).
12. Če je vaša meritev večja od **dovoljene razdalje med P1 in P4** za ustrezno **navpično razdaljo (D1)** v tabeli v nadaljevanju, je treba opraviti servis laserja v pooblaščenem servisu.

Višina navpične razdalje (D1)	Dovoljena razdalja med P1 in P4
2,5 m (8')	1,5 mm (1/16")
5 m (16')	3,0 mm (1/8")
6 m (20')	3,6 mm (9/64")
9 m (30')	5,5 mm (9/32")

Uporaba laserja

Nasveti za uporabo

- Vedno označite središče laserskega žarka.
- Ekstremne spremembe temperatur lahko povzročijo premikanja notranjih delov, kar lahko vpliva na točnost laserja. Med delom pogosto preverite točnost laserja.
- Če pade laser na tla, preverite, ali je še vedno umerjen.
- Dokler je laser pravilno umerjen, se samodejno izravna. Vsi laserji so tovarniško nastavljeni, da zaznajo ravnino, dokler so postavljeni na ravno podlago s povprečno do $\pm 4^\circ$ ravnine. Potrebne niso nobene ročne prilagoditve.
- Laser uporabljajte na gladki, vodoravni, ravni površini.

Izklop laserja

Ko laserja ne uporabljate, potisnite stikalo za zapahnitev napajanja/transport v položaj IZKLOPLJENO/zapahnjeno (slika **A** **6**). Če stikalo ni v položaju Zapahnjeno, laser ne bo deloval.

Uporaba laserja z opremo



POZORILLO:

Ker dodatna oprema, ki je ni izdelalo podjetje Stanley, ni bila preizkušena s tem laserjem, je njena uporaba lahko nevarna.

Uporabljajte le opremo, ki je priporočena za uporabo s tem modelom. Oprema je lahko primerna za eno vrsto laserja, vendar lahko z drugim laserjem povzroči nevarnost telesnih poškodb.

Dno laserja ima 1/4-20 in 5/8-11 ženska navoja (slika **B**) za namestitev trenutne ali prihodnje opreme Stanley. Uporabljajte samo dodatno opremo Stanley, ki je določena za uporabo s tem izdelkom. Upoštevajte navodila, priložena dodatni opremi.

Priporočeni pribor za uporabo s tem laserjem je na voljo kot za dodatno plačilo pri pooblaščenem prodajalcu ali servisu. Če potrebujete pomoč za določanje kakršne koli opreme, kontaktirajte z najbližjim servisom Stanley ali obiščite našo spletno stran: <http://www.2helpU.com>.

Uporaba okvirja L

Okvir L lahko uporabljate s točkovnima laserjema FMHT77585/FMHT77586 (slika **B**). Okvir L ima 1/4-20 moški navoj na katerega lahko pritrдите laser in magnetne ter luknjno, ki mogoča, da laser visi na steni.

Vzdrževanje

- Ko laserja ne uporabljate, očistite zunanje sestavne dele z vlažno krpo, obrišite laser z mehko in suho krpo do suhega in nato shranite laser v škatlo za opremo, ki je priložena.
- Kljub temu da je zunanost laserja odporna proti topilom, NIKOLI ne uporabljajte topil za čiščenje laserja.
- Laserja nikoli ne shranjujte pod -20°C (-5°F) ali nad 60°C (140°F).
- Pogosto preverite, ali je laser pravilno umerjen, saj boste s tem zagotovili večjo točnost dela.
- Preverjanje umerjenosti in ostala vzdrževalna popravila lahko opravijo servisni centri Stanley.

Odpravljanje težav

Laser se ne vklopi

- Če uporabljate baterije AA, preverite:
 - ali so baterije nameščene pravilno, s pravilno usmerjenima poloma (+) in (-), kot je navedeno v notranjosti predala za baterije;
 - prepričajte se, ali so stiki baterij čisti in brez rje;
 - ali so baterije nove, zelo kakovostne in dobre blagovne znamke, saj boste tako zmanjšali možnost iztekanja baterije.
- Prepričajte se, ali so baterije AA v dobrem stanju. Če niste prepričani, vstavite nove baterije.
- Zagotovite, da bo laser vedno suh.
- Če je laser segret na več kot 50°C (120°F), se ne bo VKLOPIL. Če je bil laser shranjen pri visoki temperaturi, počakajte, da se ohladi. Libela laserja se ne bo poškodovala, boste uporabili stikalo za zapahnitev napajanja/transport pred ohlajanjem na pravilno delovno temperaturo.

Laserski žarki utripa

Laserci so zasnovani, da se samodejno izravnajo do povprečno 4° v vseh smereh. Če je laser preveč nagnjen, da bi se notranji mehanizem sam izravnal, bo žarek laserja utripal in tako opozarjal, da je nagib presežen. UTRIPAJOČI ŽARKI LASERJA NISO VODORAVNI ALI NAVPIČNI IN SE NE SMEJO UPORABLJATI ZA DOLOČANJE ALI OZNAČEVANJE VODORAVNOSTI ALI NAVPIČNOSTI. Laser postavite na bolj ravno podlago.

Laserski žarek se ne preneha premikati

Laser je natančni instrument. Zato bo laser nadaljeval z iskanjem ravnost, če ne bo postavljen na trdno (in nepremično) podlago. Če se žarek ne neha premikati, poskusite postaviti laser na bolj trdno podlago. Prepričajte se tudi, da je podlaga relativno ploska in ravna, tako da bo laser stabilen.

Servis in popravila

Opomba: Če nivelirni laser razstavite, se vse garancije izdelka izničijo.

Za VARNOST in ZANESLJIVOST izdelka naj popravila, vzdrževanje in prilagoditve izvajajo samo pooblašteni servisi. Če izdelek servisira ali vzdržuje nepooblaščen osebje lahko to povzroči nevarnosti telesnih poškodb. Da bi poiskali najbližji servis podjetja Stanley obiščite spletno stran <http://www.2helpU.com>.

Specifikacije

	FMHT585	FMHT586
Vir svetlobe	Laserske diode	
Valovna dolžina laserja	630–680 nm, vidna	510–530 nm, vidna
Moč laserja:	≤1,3 mW LASERSKI IZDELEK RAZREDA 2	
Delovni obseg	20 m (65') 50 m (165') z detektorjem	30 m (100') 50 m (165') z detektorjem
Natančnost	±3 mm na 10 m (±1/8" na 30')	
Vir napajanja	4 alkalne (1,5 V) baterije velikosti AA (6 V DC)	
Delovna temperatura	14°F do 122°F (-10°C do 50°C)	
Temperatura shranjevanja	-5°F do 140°F (-20°C do 60°C)	
Okolje	Odpornost proti vodi in prahu v skladu z IP54	

Съдържание

- Информация за лазера
- Безопасност на потребителя
- Безопасност на батерията
- Поставяне на AA батерии
- Използване на монтажния блок
- Включване на лазера
- Проверка на точността на лазера
- Използване на лазера
- Поддръжка
- Оправяне на проблеми
- Сервизиране и поправка
- Технически характеристики

Информация за лазера

лазери FMHT77585 и FMHT77586 са лазерни продукти от клас 2. Лазерите са самоизравняващи се лазерни инструменти, които могат да се използват за хоризонтално (ниво), вертикално и отвесно изравняване.

Безопасност на потребителя

Насоки за безопасност

Дефинициите по-долу описват нивото на сериозност за всяка сигнална дума. Моля, прочетете ръководството и внимавайте за тези символи.

 **ОПАСНОСТ:** Показва неминуемо опасна ситуация, която ако не се избегне, може да доведе до смърт или сериозно нараняване.

 **ПРЕДУПРЕЖДЕНИЕ:** Показва една потенциално опасна ситуация, която, ако не се избегне, би могло да доведе до смърт или сериозни наранявания.

 **ВНИМАНИЕ:** Показва една потенциално опасна ситуация, която, ако не се избегне, може да доведе до минимални или средни наранявания.

ЗАБЕЛЕЖКА: Показва практика която не е свързана с лични наранявания и която, ако не се избегне, може да доведе до имуществени щети.

Ако имате някакви въпроси или коментари относно този или други инструменти на Stanley, отидете на <http://www.2helpU.com>.

ЕО декларация за съответствие





Stanley с настоящото декларира, че продуктът FMHT77585/ FMHT77586 е в съответствие със съществените изисквания, както и всички други разпоредби на Директива 1999/5/ЕО.

Пълният текст на декларацията за съответствие на ЕС може да бъде изискана от Stanley Tools, Egide Walschaertsstraat 14-16, 2800 Mechelen, Белгия или може да се намери на следния интернет адрес: www.2helpu.com.

 **ПРЕДУПРЕЖДЕНИЕ:**
Прочетете с разбиране всички инструкции. Неспазването на предупрежденията и указанията в това ръководство, може да доведе до сериозни травми.

ЗАПАЗЕТЕ ТЕЗИ ИНСТРУКЦИИ

 **ПРЕДУПРЕЖДЕНИЕ:**
Излагане на лазерната радиация. Не разглобявайте и не променяйте нивото на лазера. В него няма части, които да мога да се сервизират от потребителя. Това може да доведе до сериозно увреждане на зрението.

 **ПРЕДУПРЕЖДЕНИЕ:**
Опасна радиация. Използването на органи за управление или корекции, или изпълнението на процедури, различни от посочените тук, може да доведе до опасно излагане на радиация.

Етикета на вашият лазер може да включва следните символи.

Символ	Значение
V	Волта
mW	Миливата
	Предупреждение за лазера
nm	Дължина на вълната в нанометри
2	Клас 2 лазер

Предупредителни етикети

За ваше удобство и безопасност, на лазера са поставени следните етикети.



ПРЕДУПРЕЖДЕНИЕ: За да намалите риска от наранявания, прочетете ръководството с инструкции.



ПРЕДУПРЕЖДЕНИЕ: ЛАЗЕРНА РАДИАЦИЯ. НЕ ГЛЕДАЙТЕ НАПРАВО В ЛЪЧА. Клас 2 лазерен продукт



- Ако оборудването се използва по начин, който не е посочен от производителя, защитата, осигурена от оборудването, може да бъде нарушена.
- Не работете с лазера в експлозивна атмосфера, като например наличието на запалителни течности, газове или прах. Този инструмент може да произведе искри, които могат да подпалят прах или изпарения.
- Съхранявайте лазера далече от достъпа на деца и други необучени лица. Лазерите са опасни в ръцете на необучени потребители.
- Сервизирането на инструмента ТРЯБВА да се извършва само от квалифициращи лица. Сервизиране или поддръжка, които се извършват от неквалифициран персонал може да доведе до наранявания. За да намерите най-близкия до вас сервизен център на, отидете на <http://www.2helpU.com>.
- Не използвайте оптически инструменти като телескоп или транзит за гледане на лазерния лъч. Това може да доведе до сериозно увреждане на зрението.
- Не поставяйте лазера в позиция, в която някой може нарочно или не да гледа директно в лазерния лъч. Това може да доведе до сериозно увреждане на зрението.

- Не разполагайте лазера в близост до отразяваща повърхност, която може да отрази лазерният лъч към очите на някой. Това може да доведе до сериозно увреждане на зрението.
- Изключете лазера, когато не е в употреба. Ако оставите лазера включен се увеличава риска от директно взирание в лазерния лъч.
- Никога, по никакъв начин не променяйте лазера. Промяната на инструмента може да доведе до опасно излагане на лазерно лъчение.
- Не работете с лазера в близост до деца и не им позволявайте да го използват. Това може да доведе до сериозно увреждане на зрението.
- Не сваляйте и не заличавайте предупредителните етикети. Ако етикетите са отстранени, потребителя или други присъстващи могат по невнимание да се изложат на радиация.
- Поставете лазера стабилно на равна повърхност. Ако лазерът падне, може да се получат повреди в лазери или сериозни наранявания.

Лична безопасност

- Бъдете нащрек, внимавайте какво правите и бъдете разумни, когато работите с електроинструмента. Не използвайте уреда, докато сте изморени или сте под влияние на наркотици, алкохол или лекарства. Един миг разсеяност при работа с инструмента може да доведе до сериозни наранявания.
- Използвайте лични предпазни средства. Винаги носете защита за очите. В зависимост от работните условия, използването на защитно оборудване като маска срещу прах, непълзащи се работни обувки, твърда шапка и защита за слуха, може да намали евентуални наранявания.

Употреба и грижа за инструмента

- Не използвайте лазера, ако заключващия превключвател за **Захранване/Пренос** не включва или изключва лазера. Всеки инструмент, който не може да се контролира с превключвателя е опасен и трябва да се поправи.
- Следвайте инструкциите в раздела **Поддръжка** от това ръководство. Използване на неоторизирани части или неспазване на инструкциите за **Поддръжка** може да създаде риск от токов удар или травма.

Безопасност за батерията



ПРЕДУПРЕЖДЕНИЕ:

Батериите могат да експлодират или изтекат и могат да причинят нараняване или пожар. За да намалите този риск:

- *Внимателно следвайте всички инструкции и предупреждения на етикета и обаяковката на батерията.*
- *Винаги поставяйте батериите правилно по отношение на полярността (+ и -), маркирано на батерията и оборудването.*
- *Не допирайте клемите на батериите, за да избегнете късо съединение.*
- *Не зареждайте батерии за еднократна употреба.*
- *Не смесвайте стари и нови батерии. Сменяйте батериите по едно и също време с нови батерии от същата марка и вид.*
- *Веднага махнете изтощените батерии и ги изхвърлете според местните нормативи.*
- *Не изхвърляйте батериите в огън.*
- *Дръжте батериите далече от деца.*
- *Сваляйте батериите, когато устройството не е в употреба.*

Поставяне на AA батерии

Поставете нови AA батерии в лазерите FMHT77585 или FMHT77586.

1. Обърнете лазера наобратно.
2. На лазера, повдигнете лостчето за отваряне на капака на отделението за батерии (Фигура 1).
3. Поставете нови, висококачествени AA батерии от утвърдена марка, като се уверите, че позицията на клемите - и + за всяка батерия са според указаните знаци в отделението за батерии (Фигура 2).
4. Натиснете вратата на батерията надолу, докато се фиксира на мястото си (Фигура 3).
5. Плъзнете заключващия превключвател за Захранване/Пренос надясно, за да отключите в позиция Отключен/ВКЛ. (Фигура 7).

6. На клавиатурата (Фигура 4), уверете се, че е зелено (> 5%). Ако е червено, това означава, че нивото на батерията е под 5%.

- Лазерът може да продължи да работи за кратко време, докато батериите продължат да се изтощават, но лъчът бързо ще избледнеят.
- След поставянето на нови батерии и включването на лазера, лазерните лъчи ще станат изцяло ярки.

7. Когато лазерът не е в употреба, плъзнете заключващия превключвател за Захранване/Пренос НАЛЯВО, за да дойдете на позиция Заключен/ИЗКЛ. (Фигура 6) за да съхраните нивото на батерията.

Включване на лазера

1. Поставете триона на равна и плоска повърхност.
2. Плъзнете заключващия превключвател за Захранване/Пренос надясно, за да отключите в позиция Отключен/ВКЛ. (Фигура 7).
3. Както е показано на Фигура 2, натиснете веднъж, за да се покаже хоризонтална лазерна линия, втори път, за да се покаже вертикална лазерна линия, трети път, за да се покаже хоризонтална линия и вертикална линия.
4. Проверете лазерните лъчи. Лазерът DW085 е създаден да се самозравнява. Ако лазерът е наклонен толкова много, че не може да се самонивелира (> 4°), лазерните лъчи постоянно ще присветват по два пъти и постоянно ще присветват на клавиатурата (Фигура 3).
5. Когато лъчите присветват, лазерът не е изравнен (или отвесен) и не трябва да се използва за уточняване или маркиране на изравняване или отвес. Опитайте се да смените мястото на лазера на по-равна повърхност.
6. Натиснете на клавиатурата, за да тествате режима Пулс. ще свети на клавиатурата (Фигура 5) и лазерните лъчи ще са по-светли, понеже присветват в много бързо темпо. Вие ще използвате режима Пулс само с детектор, за да прожектирате лазерните лъчи в по-дълъг обхват.

7. Ако НЯКОЕ от следните твърдения са ИСТИНА, продължете с инструкциите за **Проверка на точността на лазера ПРЕДИ ДА ИЗПОЛЗВАТЕ ЛАЗЕРА** за проектиране.

- Това е **първия път, в който използвате лазера** (В случай, че лазера е изложен на екстремни температури).
- Лазера не е **проверяван за точност напоследък**.
- Лазерът може да е бил **изпуснат**.

Проверка на точността на лазера

Лазерните инструменти са запечатани и калибрирани в завода. Препоръчително е да изпълните проверка за точност **преди да използвате лазера за първи път** (В случай, че лазера е изложен на екстремни температури) а след това регулярно проверявайте точността на своята работа. Когато изпълнявате някоя от проверките за точност, които са изброени в това ръководство, следвайте тези препоръки:

- Използвайте възможно най-голямото пространство/ разстояние, най-близо до работното разстояние. Колкото по-голямо е пространството/разстоянието, толкова по-лесно е да измерите точността на лазера.
- Поставете лазера на гладка, плоска, стабилна повърхност, която е подравнена в двете посоки.
- Отбележете центъра на лъча.

Точност на хоризонталната линия - равнина

Проверка на нивото на хоризонталната линия на лазера изисква плоска вертикална повърхност от поне 9 м (30') ширина.

- 1.** Поставете триножник от единият край на стената (Фигура **D ①**).
- 2.** Поставете лазера на триножник и завинтете резбованото копче на триножника във вътрешната резба на лазера.
- 3.** Плъзнете заключващият превключвател за Захранване/ Пренос надясно, за да включите лазера (Фигура **A ⑦**).

- 4.** Натиснете **Ⓢ** един път, за да се покаже хоризонтална линия.
- 5.** Отбележете две точки (P1 и P2) на поне 9 м (30') една от друга по дължината на хоризонталната линия на лазера на стената.
- 6.** Преместете лазера в другия край на стената и подравнете хоризонталната линия на лазера с точка P2 (Фигура **D ②**).
- 7.** Отбележете точка P3 на лазерната линия близо до точка P1.
- 8.** Измерете вертикалното разстояние между точки P1 и P3.
- 9.** Ако вашето измерване е по-голямо от **Допустимото разстояние между P1 и P3** за съответното **Разстояние между P1 и P2** в следната таблица, лазера трябва да се сервизира в упълномощен сервизен център.

Разстояние между P1 и P2	Допустимо разстояние Между P1 и P3
9 м (30')	6 мм (1/4')
12 м (40')	8 мм (5/16')
15 м (50')	10 мм (13/32')

Точност на хоризонталната линия - наклон

Проверка на наклона на хоризонталната линия на лазера изисква плоска вертикална повърхност от поне 9 м (30') ширина.

- 1.** Поставете триножник, както е показано на Фигура **E ①**, което е:
 - В центъра на стената (D 1/2).
 - Пред стената на разстояние половината от размера на стената (D 1/2).
- 2.** Поставете лазера на триножник и завинтете резбованото копче на триножника във вътрешната резба на лазера.
- 3.** Плъзнете заключващият превключвател за Захранване/ Пренос надясно, за да включите лазера (Фигура **A ⑦**).
- 4.** Натиснете **Ⓢ** 3 пъти, за да се покаже хоризонтална линия и вертикална линия.

5. Насочете лазерната вертикална линия към първия ъгъл или референтна точка (Фигура **Е** ①).
6. Измерете половината от разстоянието през стената (D1/2).
7. Където хоризонталната лазерна линия пресича точката на половината разстояние (D1/2), отбележете точка P1.
8. Завъртете триножника така, че лазерната вертикална линия да е насочена към друг ъгъл на референтната точка (Фигура **Е** ②).
9. Където хоризонталната лазерна линия пресича точката на половината разстояние (D1/2), отбележете точка P2.
10. Измерете вертикалното разстояние между P1 и P2 (Фигура **Е** ③).
11. Ако вашето измерване е по-голямо от **Допустимо разстояние между P1 и P2** за съответното **Разстояние (D1)** В следната таблица лазера трябва да бъде сервизиран в упълномощен сервизен център.
7. Откъдето лазерният лъч докосва пода, измерете разстоянието D1 и маркирайте точката P2.
8. От P2, измерете разстоянието D1 и отбележете точка P3.
9. Преместете лазера на противоположната страна на точка P3 и насочете вертикалната линия на лазера към точка P2 (Фигура **Ф** ②).
10. Подравнете вертикалната лазерна линия с точки P2 и P3 на пода, и отбележете точка P4 над касата на вратата.
11. Измерете разстоянието между P1 и P4 (Фигура **Ф** ③).
12. Ако вашето измерване е по-голямо от **Допустимо разстояние между P1 и P4** или съответното **Вертикално разстояние (D1)** В следната таблица лазера трябва да бъде сервизиран в упълномощен сервизен център.

Разстояние (D1)	Допустимо разстояние Между P1 и P2
9 м (30')	3 мм (1/8")
12 м (40')	4 мм (5/32")
15 м (50')	5 мм (7/32")

Височина на Вертикалното разстояние (D1)	Допустимо разстояние Между P1 и P4
2,5 м (8')	1,5 мм (1/16")
5 м (16')	3,0 мм (1/8")
6 м (20')	3,6 мм (9/64")
9 м (30')	5,5 мм (9/32")

Точност на вертикалната линия - отвес

Проверка на отвеса на вертикалната линия на лазера.

1. Измерете височината на касата на вратата (или отправна точка на тавана), за да получите височина D1 (Фигура **Ф** ①).
2. Поставете лазера на пода от другата страна на касата на вратата, (Фигура **Ф** ①).
3. Плъзнете заключващият превключвател за Захранване/Пренос надясно, за да включите лазера (Фигура **А** ⑦).
4. Натиснете **☺** два пъти, за да се покаже вертикална линия.
5. Насочете вертикалната линия на лазера към касата на вратата или към отправната точка на тавана.
6. Когато вертикалната линия на лазера отговаря на височината на касата на вратата, маркирайте точката P1.

Използване на лазера

Съвети за работа

- Винаги маркирайте центъра на лъча, създаден от лазера.
- Крайните температурни промени могат да причинят движение във вътрешните части, което може да се отрази на точността. Често проверявайте точността си по време на работа.
- Ако изпуснете лазера, проверете, за да сте сигурни, че все още е калибриран.
- При условие, че лазерът е правилно калибриран, той се самоизравнява. Всеки лазер се калибрира във фабриката, за да намери нивото си, ако е поставен на плоска повърхност със средно ниво от $\pm 4^\circ$. Не се изискват ръчни настройки.
- Използвайте лазера на равна и плоска повърхност.

BG

Изключване на лазера

Плъзнете заключващия превключвател за Захранване/Пренос на ИЗКЛ./Заклучена позиция (Фигура (A) (B)) когато лазера не е в употреба. Ако превключвателя не е поставен в Заклучена позиция, лазера няма да се изключи.

Използване на лазера с допълнителни приспособления



ПРЕДУПРЕЖДЕНИЕ:

Понеже с този инструмент не са тествани аксесоари, различни от предложените от Stanley, използването на такива аксесоари с този лазер може да е опасно.

Използвайте само Stanley аксесоари, препоръчани за употреба с този модел. Аксесоари, които може да са подходящи за един лазер, може да създадат риск от нараняване, когато се използват с друг лазер.

Долната страна на лазера е оборудвана с 1/4-20 и 5/8-11 женска резбовка (Фигура (B)) за поставяне на настоящи и бъдещи аксесоари на Stanley. Използвайте само Stanley аксесоари специално за употреба с този лазер. Следвайте упътванията, които идват с аксесоара.

На разположение са аксесоари за употреба с този лазер срещу допълнително заплащане от вашия местен представител или упълномощен сервизен център. Ако имате нужда от помощ за намиране на подходящ аксесоар, моля, свържете се с най-близкия сервизен център на Stanley или отидете на: <http://www.2helpU.com>.

Използване на L скобата

L скобата може да се използва с лазери FMHT77585/FMHT77586 (Фигура (B)). L скобата има 1/4-20 мъжка резбовка, към която се прикачва лазера, и магнитите и ключа/дупката за окачване на лазера към стена.

Поддръжка

- Когато лазера не е в употреба, почистете външните части с мокра кърпа, избършете лазера с мека кърпа, за да сте сигурни, че е сух, и след това го съхранете в предоставената кутия.
- Въпреки, че външната част на лазера е устойчива на разтвори, НИКОГА не използвайте препарати за почистване на лазера.
- Не съхранявайте лазера при температура под -20°C (-5°F) или над 60°C (140°F).
- За да осигурите точността на вашата работа, често проверявайте лазера за правилна калибрация.
- Проверки на калибрацията и други поправки, свързани с поддръжката може да се извършат в сервизните центрове на Stanley.

Оправяне на проблеми

Лазерът не се включва

- Ако използвате AA батериите, уверете се, че:
 - Всяка батерия е поставена правилно, според (+) и (-) указания вътре в отделението за батериите.
 - Батериите са нови, висококачествени, от утвърдена марка, за намаляване на шанса за изтичане на батериите.
- Уверете се, че AA батериите са в подходящо работно състояние. Ако имате съмнение, поставете нови батерии.
- Винаги поддържайте лазера сух.
- Ако лазерният уред е нагрят над 50°C (120°F), уредът няма да се включи. Ако лазерът е съхраняван при изключително гореща температура, оставете го да се охлади. Лазерното ниво няма да се повреди от използването на заключващия превключвател за Захранване/Пренос., преди да се охлади до нормалната си работна температура.

Лазерните лъчи присветват

Лазерите са създадени за самонивелиране до средно 4° във всички посоки. Ако лазерът се наклони толкова много, че вътрешният механизъм да не може да се самонивелира, лазерните лъчи ще просветват, указвайки, че обхвата на наклона ще бъде превишен. **ПРИСВЕТВАЩИТЕ ЛЪЧИ, СЪЗДАДЕНИ ОТ ЛАЗЕРА НЕ СА ПОЛЕГАТИ ИЛИ ОТВЕСНИ И НЕ ТРЯБВА ДА СЕ ИЗПОЛЗВАТ ЗА ПОТВЪРЖДАВАНЕ ИЛИ ОТБЕЛЯЗВАНЕ ПОЛЕГАТО ИЛИ ОТВЕСНО.** Опитайте се да смените мястото на лазера на по-равна повърхност.

Лазерните лъчи няма да спрат да се движат

Лазерът е прецизен инструмент. Следователно, ако не е поставен на стабилна (и неподвижна) повърхност, лазерът ще продължи да се опитва да намери изравняване. Ако лъчът не спре да се мести, опитайте да поставите лазера на по-стабилна повърхност. Също така, опитайте се да се уверите, че повърхността е относително плоска и равна, така че лазерът да е стабилен.

Сервизиране и поправка

Забележка: Разглобяването на лазера ще анулира всички гаранции на продукта.

За да осигурите БЕЗОПАСНОСТ и НАДЕЖНОСТ на продукта, поправката, поддръжката и регулирането трябва да се извършва в упълномощени сервизни центрове на Stanley. Сервизиране или поддръжка, които се извършват от неквалифициран персонал може да доведе до наранявания. За да намерите най-близкия до вас сервизен център на, отидете на <http://www.2helpU.com>.

Спецификации

	FMHT585	FMHT586
Светлинен източник	Лазерни диоди	
Дължина на лазерната вълна	630 – 680 нм видим	510 – 530 нм видим
Мощност на лазера	≤1,3 мВ КЛАС 2 ЛАЗЕРЕН ПРОДУКТ	
Работен обхват	20 м (65') 50 м (165') с детектор	30 м (100') 50 м (165') с детектор
Точност	± 3 мм на 10 м (± 1/8" на 30')	
Източник на захранване	4 алкални батерии AA (1,5V) (6V DC)	
Работна температура	-10°C до 50°C (14°F до 122°F)	
Температура на съхраняване	-20°C до 60°C (-5°F до 140°F)	
Съобразен с околната среда	Устойчиви на вода и прах до IP54	

Cuprins

- Informații despre laser
- Siguranța utilizatorului
- Siguranța acumulatorului
- Montarea acumulatorilor de tip AA
- Utilizarea sistemului de montare
- Pornirea laserului
- Verificarea preciziei laserului
- Utilizarea laserului
- Întreținerea
- Depanare
- Service și reparații
- Specificații

Informații despre nivela laser

Lasererele cu 2 linii în cruce FMHT77585 și FMHT77586 sunt produse laser Clasa 2. Lasererele sunt autonivelante și pot fi utilizate pentru alinierea orizontală (nivelă) și verticală (fir cu plumb).

Siguranța utilizatorului

Instrucțiuni de siguranță

Definițiile de mai jos descriu nivelul de severitate al fiecăruia cuvânt de semnălizare. Vă rugăm să citiți manualul și să fiți atenți la aceste simboluri.

 **PERICOL:** Indică o situație periculoasă imediată care, dacă nu este evitată, va determina decesul sau vătămarea gravă.

 **AVERTISMENT:** Indică o situație potențial periculoasă care, dacă nu este evitată, ar putea determina decesul sau vătămarea gravă.

 **ATENȚIE:** Indică o situație potențial periculoasă care, dacă nu este evitată, poate determina vătămări minore sau medii.

OBSERVAȚIE: Indică o practică necorelată cu vătămarea corporală care, dacă nu este evitată, poate determina daune asupra bunurilor.

Dacă aveți orice întrebări sau comentarii despre această unealtă sau orice unealtă Stanley, vizitați site-ul <http://www.2helpU.com>.

Declarație de conformitate CE



Stanley declară prin prezenta faptul că produsul FMHT77585/FMHT77586 este conform cu cerințele esențiale și cu toate celelalte prevederi ale Directivei 1999/5/EC.

Puteți solicita textul complet al Declarației de conformitate UE la Stanley Tools, Egide Walschaertsstraat 14-16, 2800 Mechelen, Belgia. De asemenea, acesta este disponibil pe adresa de Internet următoare: www.2helpU.com.



AVERTISMENT:

Citiți și înțelegeți toate instrucțiunile.

Nerespectarea avertizărilor și a instrucțiunilor din acest manual poate conduce la vătămări grave.

PĂSTRAȚI ACESTE INSTRUCȚIUNI



AVERTISMENT:

Expunere la radiații laser. Nu demontați și nu modificați nivela laser. Înăuntru nu există componente ce pot fi reparate de către utilizator. Acest fapt poate conduce la vătămarea gravă a ochilor.



AVERTISMENT:

Radiații periculoase. Utilizarea altor controale sau reglaje sau efectuarea altor proceduri decât cele specificate în acest manual pot conduce la expunerea periculoasă la radiații.

Eticheta de pe nivela laser poate include următoarele simboluri.

Simbol	Descriere
V	Volți
mW	Miliwați
	Avertisment privind nivela laser
nm	Lungime de undă în nanometri
2	Laser clasa 2

RO

Etichete de avertizare

Pentru confortul și siguranța dumneavoastră, următoarele etichete sunt pe laser.



AVERTISMENT: Pentru a reduce riscul de rănire, utilizatorul trebuie să citească manualul de instrucțiuni.



AVERTISMENT: RADIAȚIE LASER. NU PRIVIȚI ÎN FASCICULUL LASER. Produs laser clasa 2.



- În cazul în care echipamentul este utilizat într-un mod care nu este specificat de fabricant, protecția furnizată de echipament poate fi afectată.
- Nu operați laserul în atmosfere explozive, cum ar fi în prezența lichidelor, gazelor sau pulberilor explozive. Această unealtă poate genera scântei ce pot aprinde pulberile sau vaporii.
- Nu păstrați laserul inactiv la îndemâna copiilor și a altor persoane neinstruite. Laserele sunt periculoase în mâinile utilizatorilor neinstruiți.
- Operațiile de service asupra unelei **TREBUIE să fie efectuate de către personal de reparații calificat.** Reparațiile sau servisarea efectuate de personal necalificat pot cauza vătămări. Pentru a localiza cel mai apropiat centru de service Stanley, vizitați <http://www.2helpU.com>.
- Nu utilizați instrumente optice precum un telescop sau un nivelmetru pentru a vizualiza fasciculul laser. Acest fapt poate conduce la vătămarea gravă a ochilor.
- Nu poziționați laserul într-o poziție ce poate determina pe oricine să privească intenționat sau neintenționat în fasciculul laser. Acest fapt poate conduce la vătămarea gravă a ochilor.
- Nu poziționați laserul lângă o suprafață reflectantă ce poate reflecta fasciculul laser spre ochii cuiva. Acest fapt poate conduce la vătămarea gravă a ochilor.

- **Opriti laserul atunci când nu este utilizat.** Lăsarea laserului pornit mărește riscul de a privi în fasciculul laser.
- **Nu modificați în niciun fel laserul.** Modificarea unelei poate conduce la expunerea periculoasă la radiații laser.
- **Nu operați laserul în apropierea copiilor sau nu permiteți copiilor să utilizeze laserul.** Acest fapt poate conduce la vătămarea gravă a ochilor.
- **Nu îndepărtați sau nu deteriorați etichetele de avertizare.** În cazul îndepărțării etichetelor, utilizatorul sau alte persoane se pot expune involuntar la radiații.
- **Poziționați bine laserul pe o suprafață orizontală.** Dacă laserul cade, acesta se poate deteriora sau pot să apară vătămări grave.

Siguranța corporală

- Fiiți precauți, fiiți atenți la ceea ce faceți și faceți uz de regulile de bun simț atunci când operați laserul. Nu utilizați laserul atunci când sunteți obosiți sau când vă aflați sub influența drogurilor, alcoolului sau medicației. Un moment de neatenție în timpul operării laserului poate conduce la vătămări corporale grave.
- Utilizați echipamentul de protecție. Purtați întotdeauna ochelari de protecție. În funcție de condițiile de lucru, utilizarea echipamentului de protecție, cum ar fi masca de praf, încălțămîntea de protecție antiderapantă, căștile și dispozitivele de protecție pentru urechi va reduce vătămarea personală.

Utilizarea și îngrijirea unelei

- Nu utilizați unealta în cazul în care întrerupătorul **Pornit/Oprit/Blocare pentru transport** nu pornește sau nu oprește laserul. Orice unealtă ce nu poate fi controlată cu ajutorul întrerupătorului este periculoasă și trebuie să fie reparată.
- Urmăți instrucțiunile din secțiunea **Întreținerea** din acest manual. Utilizarea de piese neautorizate sau nerespectarea instrucțiunilor din secțiunea **Întreținerea** pot crea un risc de electrocutare sau rănire.

Siguranța acumulatorului



AVERTISMENT:

Acumulatorii pot exploda sau pot prezenta scurgeri și pot cauza vătămări sau incendii.

Pentru a reduce acest risc:

- Respectați cu atenție toate instrucțiunile și avertizările de pe eticheta acumulatorului și de pe ambalaj.
- Introduceți întotdeauna corect acumulatorii respectând polaritatea (+ și -), așa cum este marcată pe acumulator și pe echipament.
- Nu scurtcircuitați bornele acumulatorului.
- Nu încărcați acumulatorii de unică folosință.
- Nu combinați acumulatorii vechi cu cei noi. Înlocuiți toți acumulatorii în același timp cu alții noi de aceeași marcă și tip.
- Scoateți imediat acumulatorii consumați și eliminați-i conform normelor locale.
- Nu aruncați acumulatorii în foc.
- Nu păstrați acumulatorii la îndemâna copiilor.
- Scoateți acumulatorii atunci când dispozitivul nu este în uz.

Instalarea acumulatorilor de tip AA

Introduceți acumulatorii noi de tip AA în laserul FMHT77585 sau FMHT77586.

1. Întoarceți laserul cu fața în jos.
2. Ridicați încuietorea pentru a deschide capacul compartimentului pentru acumulatori (Figura (B) ①).
3. Introduceți patru acumulatori de tip AA noi, de calitate foarte bună și de marcă, asigurându-vă că poziționați capetele - și + ale fiecărui acumulator așa cum este indicat în interiorul compartimentului pentru acumulatori (Figura (B) ②).
4. Împingeți capacul compartimentului pentru acumulatori în jos până când se blochează pe poziție (Figura (B) ③).
5. Glisiți întrerupătorul Pomit/Oprit/Blocare pentru transport la dreapta, la poziția Deblocaț/PORNIT (Figura (A) ⑦).

6. Pe tastatură (Figura (A) ④), asigurați-vă că este verde (> 5 %). Dacă este roșu, aceasta înseamnă că nivelul acumulatorului este sub 5 %.

- Este posibil ca laserul să continue să funcționeze pentru o perioadă scurtă de timp în vreme ce acumulatorii continuă să se descarce, dar liniile se vor estompa rapid.
- După instalarea noilor acumulatori și repomirea laserului, liniile vor reveni la intensitate maximă.

7. Atunci când nu utilizați laserul, glisați întrerupătorul Pomit/Oprit/Blocare pentru transport la STÂNGA, la poziția Blocaț/OPRIT (Figura (A) ⑥) pentru a economisi acumulatorul.

Pornirea laserului

1. Așezați laserul pe o suprafață netedă și dreaptă.
2. Glisați întrerupătorul Pomit/Oprit/Blocare pentru transport la dreapta, la poziția Deblocaț/PORNIT (Figura (A) ⑦).
3. Așa cum este prezentat în Figura (A) ②, apăsați o dată pentru a proiecta o linie laser orizontală, a doua oară pentru a proiecta o linie laser verticală, a treia oară pentru a proiecta o linie orizontală și una verticală.
4. Verificați fasciculele laser. Laserul este conceput să se autoniveleze. Dacă laserul este înclinat atât de mult încât nu se poate autoniveleza (> 4°), fasciculele laser vor clipi continuu de două ori și vor fi aprinse constant pe tastatură (Figura (A) ③).
5. Dacă fasciculele laser clipește, laserul nu este la nivel (sau la plumb) și NU TREBUIE UTILIZAT pentru determinarea sau marcarea nivelului sau plumbului. Încercați să re poziționați laserul pe o suprafață dreaptă.
6. Apăsați pe tastatură pentru a testa modul Puls. se va aprinde pe tastatură (Figura (A) ⑤) esc la o rată foarte mare. Modul Puls îl veți utiliza numai împreună cu un detector pentru a proiecta fascicule laser pe distanțe mari.
7. Dacă ORICARE dintre următoarele afirmații este ADEVĂRATĂ, consultați instrucțiunile secțiunea **Verificarea preciziei laserului ÎNAINTE DE A UTILIZA LASERUL** pentru un proiect.
 - Aceasta este **prima dată când utilizați laserul** (în cazul în care laserul a fost expus la temperaturi extreme).
 - Precizia laserului **nu a fost verificată de ceva timp**.
 - Este posibil ca laserul să fi fost **scăpat**.

Verificarea preciziei laserului

Uneltele laser sunt sigilate și calibrate în fabrică. Este recomandat să efectuați o verificare a preciziei înainte de a utiliza laserul pentru prima dată (în cazul în care laserul a fost expus la temperaturi extreme) și apoi să la intervale regulate pentru a asigura că munca dvs. este realizată cu precizie. Atunci când efectuați oricare dintre verificările preciziei listate în acest manual, urmați aceste indicații:

- Utilizați cea mai mare suprafață/distanță posibilă, cea mai apropiată de distanța de operare. Cu cât suprafața/distanța este mai mare, cu atât este mai ușor să măsurați precizia laserului.
- Așezați laserul pe o suprafață netedă, dreaptă și stabilă, care este la același nivel în ambele direcții.
- Marcați centrul fascicului laser.

Precizia liniei orizontale - Nivel

Pentru verificarea planitatea liniei orizontale a laserului aveți nevoie de o suprafață verticală dreaptă cu o lățime de cel puțin 9m (30').

1. Plasați un triped la un capăt al peretelui (Figura D ①).
2. Poziționați laserul pe triped și înșurubați mânerul cu filet pe triped în filetul interior al laserul.
3. Glisiți întrerupătorul Pornit/Oprit/Blocare pentru transport la dreapta, la Laser PORNIT (Figura A ⑦).
4. Apăsăți  o dată pentru a proiecta o linie orizontală.
5. Marcați pe perete două puncte (P1 și P2) la cel puțin 9m (30') distanță unul de altul, de-a lungul liniei orizontale a laserului.
6. Așezați laserul la celălalt capăt al peretelui și aliniați linia orizontală a laserului cu punctul P2 (Figura D ②).
7. Marcați punctul P3 pe linia laser, aproape de punctul P1.
8. Măsurați distanța verticală dintre punctele P1 și P3.

9. Dacă valoarea măsurată este mai mare decât Distanța permisă dintre P1 și P3 pentru Distanța dintre P1 și P2 corespunzătoare din tabelul următor, laserul trebuie reparat de un centru de service autorizat.

Distanța dintre P1 și P2	Distanța permisă dintre P1 și P3
9 m (30')	6 mm (1/4")
12 m (40')	8 mm (5/16")
15 m (50')	10 mm (13/32")

Precizia liniei orizontale - Înclinarea

Pentru verificarea înclinării liniei orizontale a laserului aveți nevoie de o suprafață verticală dreaptă cu o lățime de cel puțin 9m (30').







1. Așezați un triped așa cum se arată în figura E ①, care este:
 - În centrul peretelui (D 1/2).
 - În fața peretelui, la o distanță de jumătate din dimensiunea peretelui (D 1/2).
2. Poziționați laserul pe triped și înșurubați mânerul cu filet pe triped în filetul interior al laserul.
3. Glisiți întrerupătorul Pornit/Oprit/Blocare pentru transport la dreapta, la Laser PORNIT (Figura A ⑦).
4. Apăsăți  de 3 ori pentru a proiecta o linie orizontală și una verticală.
5. Îndreptați linia verticală a laserului spre primul colț sau spre punctul de referință (Figura E ①).
6. Măsurați jumătate din distanța peretelui (D1/2).
7. Acolo unde linia laser orizontală se întretaie cu punctul marcat la jumătatea distanței (D1/2), marcați punctul P1.
8. Rotiți trepedul astfel încât linia verticală a laserului să fie îndreptată spre un alt colț sau punct de referință (Figura E ②).
9. Acolo unde linia laser orizontală se întretaie cu punctul marcat la jumătatea distanței (D1/2), marcați punctul P2.
10. Măsurați distanța pe verticală dintre P1 și P2 (Figura E ③).

- 11.** Dacă valoarea măsurată este mai mare decât **Distanța permisă dintre P1 și P2** pentru **Distanța (D1)** corespunzătoare din tabelul următor, laserul trebuie reparat de un centru de service autorizat.

Distanța (D1)	Distanța permisă dintre P1 și P2
9 m (30')	3 mm (1/8")
12 m (40')	4 mm (5/32")
15 m (50')	5 mm (7/32")

Precizia liniei verticale - Plumb

Verificarea cu plumbul a liniei verticale a laserului.

- Măsurați înălțimea stâlpului ușii (sau un punct de referință de pe tavan) pentru a obține înălțimea D1 (Figura ).
- Așezați laserul pe podea în fața stâlpului ușii, (Figura ).
- Glișați întrerupătorul Pornit/Oprit/Blocare pentru transport la dreapta, la Laser PORNIT (Figura ).
- Apăsăți  de două ori pentru a proiecta o linie verticală.
- Îndreptați linia verticală a laserului spre stâlpul ușii sau spre punctul de referință de pe tavan.
- În cazul în care linia verticală a laserului atinge înălțimea blocajului ușii, marcați punctul P1.
- De unde fasciculul laser atinge podeaua, măsurați distanța D1 și marcați punctul P2.
- Din P2, măsurați distanța D1 și marcați punctul P3.
- Mutați laserul pe partea opusă a punctului P3 și îndreptați linia verticală a acestuia spre punctul P2 (Figura ).
- Aliniați linia verticală a laserului cu punctele P2 și P3 pe podea și marcați punctul P4 deasupra stâlpului ușii.
- Măsurați distanța dintre P1 și P4 (Figura ).

- 12.** Dacă valoarea măsurată este mai mare decât **Distanța permisă dintre P1 și P4** pentru **Distanța verticală (D1)** corespunzătoare din tabelul următor, laserul trebuie reparat de un centru de service autorizat.

Înălțimea distanței verticale (D1)	Distanța permisă dintre P1 și P4
2,5 m (8')	1,5 mm (1/16")
5 m (16')	3,0 mm (1/8")
6 m (20')	3,6 mm (9/64")
9 m (30')	5,5 mm (9/32")

Utilizarea laserului

Sfaturi pentru utilizare

- Marcați întotdeauna centrul fasciculului creat de laser.
- Modificările extreme de temperatură pot cauza mișcarea componentelor interne ce pot afecta precizia. Verificați frecvent acuratețea în timpul lucrului.
- Dacă laserul a fost vreodată scăpat, verificați-l pentru a vă asigura că este încă calibrat.
- Atâta timp cât laserul este calibrat corespunzător, acesta se va autonivela. Fiecare laser este calibrat din fabrică pentru a indica corect nivelul atâta timp cât este așezat pe o suprafață dreaptă cu o înclinație medie de $\pm 4^\circ$. Nu este necesară reglarea manuală.
- Utilizați laserul pe o suprafață netedă și dreaptă.

Oprirea laserului

Glișați întrerupătorul Pornit/Oprit/Blocare pentru transport la poziția OPRIȚ/BLOCAT (Figura ) atunci când nu utilizați laserul. Dacă întrerupătorul nu este dus la poziția BLOCAT, laserul nu se va închide.

Utilizarea laserului cu accesorii



AVERTISMENT:

Deoarece accesoriile, altele decât cele oferite de Stanley, nu au fost testate cu acest laser, utilizarea acestora cu laserul dvs. poate fi riscantă..

Utilizați numai accesorii Stanley care sunt recomandate pentru a fi utilizate împreună cu acest model. Accesoriile ce pot fi adecvate pentru un laser, pot crea un risc de vătămare atunci când sunt utilizate cu un alt laser.

Partea inferioară a laserului este dotată cu filele mamă de 1/4-20 și 5/8-11 (Figura ②) pentru a putea monta accesoriile aflate acum pe piață sau pe cele care vor apărea. Folosiți doar accesoriile Stanley destinate utilizării cu acest laser. Urmați instrucțiunile ce însoțesc accesoriile.

Accesoriile recomandate pentru utilizarea cu acest laser sunt disponibile la costuri suplimentare la distribuitorul local sau la centrul de service autorizat. Dacă aveți nevoie de asistență în identificarea oricărui accesoriu, vă rugăm să contactați cel mai apropiat centru de service Stanley sau să vizitați site-ul web: <http://www.2helpU.com>.

Utilizarea suportului în formă de L

Suportul în formă de L poate fi utilizat împreună cu laserul FMHT77585/FMHT77586 (Figura ③). Suportul în formă de L are un filet 1/4-20 atât în care se poate monta laserul și magnet și orificii pentru a atârna laserul pe un perete.

Întreținerea

- Atunci când laserul nu este utilizat, curățați părțile exterioare cu o cârpă umedă, ștergeți laserul cu o cârpă uscată moale pentru a vă asigura că este uscat și apoi depozitați-l în cutia sa.
- Deși exteriorul laserului este rezistent la solvenți, nu utilizați NICIODATĂ solvenți pentru a curăța laserul.
- Nu depozitați laserul la temperaturi sub -20°C (-5°F) sau mai mari de 60°C (140°F).
- Pentru a asigura precizia operațiunilor efectuate, verificați periodic calibrarea laserului.
- Verificarea calibrării și alte reparații de întreținere pot fi efectuate de centrele de service Stanley.

Depanare

Laserul nu mai pornește

- Dacă utilizați acumulatori de tip AA, asigurați-vă că:
 - fiecare acumulator este instalat corect, conform marcatului (+) și (-) din interiorul compartimentului pentru acumulatori;
 - bornele acumulatorilor sunt curate și fără depuneri de praf sau corodate;
 - acumulatorii sunt noi, de foarte bună calitate și de marcă, pentru a reduce posibilitatea ca aceștia să curgă.

- Asigurați-vă că acumulatorii de tip AA sunt în stare bună de funcționare. Dacă aveți dubii, încercați să montați acumulatorii noi.
- Asigurați-vă că laserul este mereu uscat.
- Dacă unitatea laser ajunge la o temperatură de peste 50 °C (120 °F), aceasta nu va porni. Dacă laserul a fost depozitat la temperaturi foarte ridicate, lăsați-l să se răcească. Laserul nu va fi deteriorat dacă utilizați întrerupătorul de Pornire/Oprire/ Blocare transport înainte ca acesta să ajungă la temperatura corespunzătoare de operare.

Fasciculul laser este intermitent

Laserul este conceput să se autoniveleze până la o medie de 4° în toate direcțiile. Dacă laserul este înclinat atât de mult încât mecanismul intern nu se poate autonivela, fasciculele vor lumina intermitent arătând că limita de înclinare este depășită. **FASCICULELE CARE PĂLPĂIE NU SUNT LA NIVEL SAU LA PLUMB ȘI NU TREBUIE UTILIZATE PENTRU DETERMINAREA SAU MARCAREA NIVELULUI SAU PLUMBULUI.** Încercați să așezați laserul pe o suprafață mai dreaptă.

Fasciculele laser nu se opresc din mișcare

Laserul este un instrument de precizie. De aceea, dacă nu este poziționat pe o suprafață stabilă (și fixă), laserul va continua să încerce să caute nivelul. Dacă fasciculul nu se oprește din mișcare, încercați să așezați laserul pe o suprafață mai dreaptă. De asemenea, asigurați-vă că suprafața este relativ plată și plană pentru ca laserul să fie stabil.

Service și reparații

Notă: Dezasblarea laserului va anula toate garanțiile produsului.

Pentru asigurarea SIGURANȚEI și FIABILITĂȚII produsului, reparațiile, întreținerea și reglajele trebuie efectuate de centrele de service autorizate. Reparațiile sau servisarea efectuate de personal necalificat pot cauza răni. Pentru a localiza cel mai apropiat centru de service Stanley, vizitați <http://www.2helpU.com>.

Specificații

	FMHT585	FMHT586
Sursa de lumină	Diode laser	
Lungime de undă laser	630–680 nm vizibil	510–530 nm vizibil
Putere laser	PRODUS LASER CLASA 2 $\leq 1,3$ mW	
Domeniu de lucru	20 m (65') 50 m (165') cu detector	30 m (100') 50 m (165') cu detector
Precizie	± 3 mm per 10 m ($\pm 1/8''$ per 30')	
Sursa de alimentare	4 baterii alcaline AA (1,5 V) (6 V c.c.)	
Temperatura de funcționare	De la -10°C la 50°C (de la 14°F la 122°F)	
Temperatura de depozitare	De la -20°C la 60°C (de la -5°F la 140°F)	
Mediu	Rezistent la apă și praf certificat IP54	

Sisukord

- Laseri andmed
- Kasutaja ohutus
- Patareide ohutus
- AA-tüüpi patareide paigaldamine
- Paigaldusploki kasutamine
- Laseri sisselülitamine
- Laseri täpsuse kontrollimine
- Laseri kasutamine
- Hooldus
- Probleemide lahendamine
- Teenindus ja remont
- Tehnilised andmed

Laseri andmed

ristjoonlaserid FMHT77585 ja FMHT77586 on 2. klassi laserseadmed. Laserid on iseloomulivad lasertööriista, mida võib kasutada horisontaalseks ja vertikaalseks loodimiseks.

Kasutaja ohutus

Ohutusjuhised

Allpool toodud määratlused kirjeldavad iga märksõna olulisuse astet. Palun lugege juhendit ja pöörake tähelepanu nendele sümbolitele.

 **OHT!** Tähistab ähvardavat ohuolukorda, mis juhul, kui seda ei väldita, võib lõppeda surma või raske kehavigastusega.

 **HOIATUS!** Tähistab võimalikku ohuolukorda, mis juhul, kui seda ei väldita, võib lõppeda surma või raske kehavigastusega.

 **ETTEVAATUST!** Tähistab võimalikku ohuolukorda, mis juhul, kui seda ei väldita, võib lõppeda kerge või keskmise raskusastmega kehavigastusega.

NB! Osutab kasutusviisile, mis ei seostu kehavigastusega, kuid mis võib põhjustada varalisi kahju.

Kui teil on selle või mõne muu Stanley tööriista kohta küsimusi või kommentaare, minge aadressile <http://www.2helpu.com>.

EÜ vastavusdeklaratsioon



Stanley kinnitab siinkohal, et toode FMHT77585/FMHT77586 vastab direktiivi 1999/5/EÜ põhinõuetele ja kõigile muudele sätetele.

ELi vastavusdeklaratsiooni tervikteksti saab küsida aadressilt Stanley Tools, Egide Walschaertsstraat 14-16, 2800 Mechelen, Belgium, samuti leiate selle järgmiselt internetiaadressilt: www.2helpu.com.



HOIATUS!

Lugege kõiki juhiseid ja tehke need endale selgeks. Käesolevas juhendis toodud hoiatused ja juhiste eiramine võib lõppeda raskete kehavigastustega.

HOIDKE NEED JUHISED ALLES



HOIATUS!

Laserikiirgus. Ärge võtke laserloodi lahti ega muutke selle ehitust. Selle sees pole kasutajapoolset hooldust vajavaid osi. See võib põhjustada raskeid silmakahjustusi.



HOIATUS!

Ohtlik kiirgus. Kui juhtseadiste kasutamisel, seadme reguleerimisel või selle käsitsemisel ei järgita käesolevat juhendit, võib tagajärjeks olla kokkupuude ohtliku kiirgusega.

Laseri sildil võivad olla järgmised sümbolid.

Sümbol	Tähendus
V	Voldid
mW	Millivattid
	Laserit puudutav hoiatus
nm	Lainepikkus nanomeetrites
2	Laseri klass 2

Hoiatussildid

Teie mugavuse ja ohutuse huvides on laseril järgmised sildid.



HOIATUS! Vigastusohu vähendamiseks peab kasutaja lugema kasutusjuhendit.



HOIATUS! LASERIKIIRGUS. ÄRGE VAADAKE OTSE KIIRE SUUNAS. 2. klassi lasertooded.



- Kui seadet kasutatakse viisil, mida tootja ei ole täpsustanud, võib seadmete kaitse olla häiritud.
- Ärge kasutage laserit plahvatusohtlikus keskkonnas, näiteks tuleohtlike vedelike, gaaside või tolmu läheduses. See tööriist võib tekitada sädemeid, mis võivad tolmu või auru süüdata.
- Kui laserit ei kasutata, hoidke seda lastele ja väljaõppeta isikutele kättesaamatus kohas. Oskamatus kättes võivad laserid olla väga ohtlikud.
- Seadet PEAVAD hooldama ainult kvalifitseeritud hooldustehnikud. Oskamatu remont või hooldus võib lõppeda kehavigastustega. Lähima Stanley teeninduskeskuse leiate aadressilt <http://www.2helpU.com>.
- Ärge kasutage laseri kiire vaatamiseks optilisi vahendeid, näiteks teleskoopi või luupi. See võib põhjustada raskeid silmakahjustusi.
- Ärge asetage laserit kohta, kus keegi võib tahtlikult või tahtmatult laseri kiirde vaadata. See võib põhjustada raskeid silmakahjustusi.
- Ärge asetage laserit peegeldava pinna lähedale, mis võib peegeldada laseri kiire kellelegi silma. See võib põhjustada raskeid silmakahjustusi.
- Kui te laserit ei kasuta, lülitage see välja. Kui jätate laseri välja lülitamata, suureneb oht, et keegi vaatab laseri kiire suunas.
- Ärge kunagi muutke laserit mis tahes moel. Seadme muutmise võib põhjustada kokkupuute ohtliku laseri kiirgusega.
- Ärge kasutage laserit laste läheduses ega laske lastel seda kasutada. See võib põhjustada raskeid silmakahjustusi.
- Ärge eemaldage ega rikkuge hoiatussilte. Kui sildid on eemaldatud, võib kasutaja või keegi teine end teadmatuses kiirgusohu seada.

- Asetage laser kindlalt ühetasasele pinnale. Laseri ümberkukkumisel võivad tagajärjeks olla laseri kahjustused ja kehavigastused.

Isiklik ohutus

- Säilitage valvsus, jälgige, mida teete, ja kasutage laserit mõistlikult. Ärge kasutage laserit väsinuna ega alkoholi, narkootikumide või arstimite mõju all olles. Kui laseriga töötamise ajal tähelepanu kas või hetkeks hajub, võite saada raskeid kehavigastusi.
- Kasutage isikukaitsevahendeid. Kandke alati kaitseprille. Turvavarustus (nt tolmumask, mittelibisevad turvajalatsid, kõva peakate ja kõrvaklapid) vähendab olenevalt töötingimustest tervisekahjustuste ohtu.

Tööriista kasutamine ja hooldamine

- Ärge kasutage laserit, kui seda ei saa toite-/transpordiluku lülitist sisse ja välja lülitada. Tööriist, mida ei saa lülitist juhtida, on ohtlik ja vajab remonti.
- Järgige käesoleva juhendi peatükis „Hooldus“ toodud juhiseid. Heakskiitmata osade kasutamine või hooldusjuhiste mittejärgimine võib põhjustada elektrilöögi või vigastuste ohtu.

Patareide ohutus



HOIATUS!

Patareid võivad plahvatada, lekkida või põhjustada vigastusi ja tulekahju. Selle ohu vähendamiseks toimige järgmiselt.

- Järgige hoolikalt kõiki juhiseid ja hoiatusi patareid märgistusel ja pakendil.
- Paigaldage patareid alati õigesti, järgides seadmel ja patareidel olevaid pooluste tähiseid (+ ja -).
- Ärge lühistage patareid klemme.
- Ärge laadige ühekordseid patareid.
- Ärge kasutage korraka vanu ja uusi patareid. Vahetage kõik patareid korraka sama tootja ja sama tüüpi patareid vastu.
- Eemaldage tühjad patareid kohe ja vabanege neist kohalike eeskirjade kohaselt.
- Ärge visake patareid tulle.
- Hoidke patareid lastele kättesaamatus kohas.
- Eemaldage patareid, kui seade pole kasutusel.

AA-tüüpi patareide paigaldamine

Paigaldage laserise FMHT77585 või FMHT77586 uued AA-tüüpi patareid.

1. Keerake laser teistpidi, alumine pool üles.
2. Kergitage laseri riivi ja avage patareipesa kate (joonis (B) ①).
3. Paigaldage neli uut kvaliteetset korralliku kaubamärgiga AA-tüüpi patareid, jälgides, et kummagi patareid pooluste (- ja +) paigutus vastab patareipesa siseküljel olevatele tähistele (joonis (B) ②).
4. Suruge patareipesa kate klõpsatusega kinni (joonis (B) ③).
5. Lükake toite-/transpordiluku lülitit paremale avatud/sisselülitatud asendisse (joonis (A) ⑦).
6. Veenduge, et klahvistikul (joonis (A) ④) on **roheline** (> 5%). Kui tuli (⑤) on **punane**, siis on patareide laetuse tase alla 5%.
 - Laser võib patareide tühjenedes veel lühikest aega töötada, kuid laserikiired muutuvad peagi nõrgaks.
 - Pärast uute patareide paigaldamist ja laseri sisselülitamist muutuvad laserikiired uuesti eredaks.
7. Kui laserit ei kasutata, lükake toite-/transpordiluku lülitit VASAKULE lukustatud/väljalülitatud asendisse (joonis (A) ⑥), et patareid säästa.

Laseri sisselülitamine

1. Asetage laser siledale ja ühetasasele looditud pinnale.
2. Lükake toite-/transpordiluku lülitit paremale avatud/sisselülitatud asendisse (joonis (A) ⑦).
3. Nagu näidatud joonisel (A) ②, vajutage nuppu (⑨) üks kord horisontaalse laserikiire kuvamiseks, teist korda vertikaalse laserikiire kuvamiseks, kolmandat korda horisontaalse ja vertikaalse kiire kuvamiseks.
4. Kontrollige laserikiiri. Laser loodib end automaatselt. Kui laser on nii tugevalt kaldu, et see ei suuda end ise loodida (> 4°), siis hakkavad laserikiired kaheses rütmis vilkuma ja klahvistikul vilgub pidevalt (⑩) (joonis (A) ③).
5. Kui laserikiired vilguvad, siis laser ei ole horisontaalselt (või vertikaalselt) loodis ja seda EI TOHI KASUTADA horisontaalse või vertikaalse asendi määramiseks ega märgistamiseks. Paigutage laser ümber ühetasasele pinnale.

6. Vajutage klahvistikul nuppu (④), et testida impulssrežiimi. Klahvistikul süttib (⑪) (joonis (A) ⑤) ja laserikiired muutuvad heledamaks, sest need vilguvad väga kiiresti. Impulssrežiimi kasutatakse ainult detektoriga laserikiire projitseerimiseks pikema vahemaa taha.

7. Kui MÕNI järgmistest väidetest VASTAB TÕELE, tutvuge **ENNE LASERi KASUTAMIST** laseri täpsuse kontrollimise juhistega.

- Kasutate **laserit esimest korda** (juhuolukorras) või laserit on hoitud äärmuslikul temperatuuril.
- Laseri **täpsus ei ole mõnda aega kontrollitud**.
- Laser võib olla **maha pillatud**.

Laseri täpsuse kontrollimine

Lasertööriistad on tehases pitseeritud ja kalibreeritud. Töö täpsuse tagamiseks on soovitatav kontrollida laseri täpsust **enne esmakordset kasutamist** (juhuolukorras) või laserit on olnud äärmuslikul temperatuuril) ning teha seda aeg-ajalt ka edaspidi. Käesolevas kasutusjuhendis loetletud täpsuse kontrollimise protseduuride teostamisel järgige alltoodud juhiseid.

- Kasutage võimalikult suurt töökaugusele lähimat pindala/kaugust. Mida suurem on pindala/kaugus, seda lihtsam on laseri täpsust mõõta.
- Asetage laser siledale, ühetasasele ja kindlale pinnale, mis on mõlemas suunas loodis.
- Märgistage laserikiire keskpunkt.

Horisontaalse kiire täpsus – horisontaaltasapind

Laseri horisontaalkiire rõhtsuse kontrollimiseks on vaja ühetasast vertikaalpinda laiusega vähemalt 9 m (30 jalga).

1. Paigaldage statiivi seinale ühte otsa (joonis (D) ①).
2. Asetage laser statiivile ja keerake statiivi keermestatud nupp olevasse keermestatud avasse.
3. Laseri sisselülitamiseks lükake selle toite-/transpordiluku lülitit paremale (joonis (A) ⑦).
4. Horisontaalse kiire kuvamiseks vajutage üks kord nuppu (⑨).
5. Märgistage seinale kuvatud horisontaalsel laserikiirel kaks punkti (P1 ja P2) vahekaugusega vähemalt 9 m (30 jalga).

6. Paigutage laser seinale teise otsa ja juhtige laseri horisontaalne kiir läbi punkti P2 (joonis ① ②).
7. Märgistage laserijoonel punkti P1 lähedal punkt P3.
8. Mõõtkite ära punktide P1 ja P3 vaheline vertikaalne kaugus.
9. Kui mõõtmistulemus on suurem kui punktide P1 ja P3 vaheline lubatud kaugus alljärgnevas tabelis esitatud punktide P1 ja P2 vastava vahemaa puhul, tuleb laser viia probleemi lahendamiseks volitatud hooldustöökotta.

Punktid P1 ja P2 vaheline kaugus	Lubatud kaugus P1 ja P3 vahel
9 m (30 jalga)	6 mm (1/4 tolli)
12 m (40 jalga)	8 mm (5/16 tolli)
15 m (50 jalga)	10 mm (13/32 tolli)

Horisontaalse kiire täpsus – kalle

Laseri horisontaalkiire kalde kontrollimiseks on vaja ühetasast vertikaalpinda laiusega vähemalt 9 m (30 jalga).

1. Paigutage statiiv joonisel ① näidatud viisil, st:
 - Seinale keskele (D 1/2).
 - Seinale ette poole seinale kaugusele (D 1/2).
2. Asetage laser statiivile ja keerake statiivi keermestatud nupp olevasse keermestatud avasse.
3. Laseri sisselülitamiseks lükake selle toite-/transpordiluku lüliti paremale (joonis ① ⑦).
4. Vajutage horisontaalse ja vertikaalse kiire kuvamiseks 3 korda nuppu ③.
5. Suunake vertikaalne laserikiir võrdluspunkti esimesse nurka (joonis ① ①).
6. Mõõtkite pool kaugusest seinani (D1/2).
7. Kui horisontaalne laserikiir ristub poolituspunktiga (D1/2), märgistage punkt P1.
8. Pöörake statiivi nii, et laseri vertikaalne kiir oleks suunatud teise nurka või võrdluspunkti (joonis ① ②).
9. Kui horisontaalne laserikiir ristub poolituspunktiga (D1/2), märgistage punkt P2.
10. Mõõtkite ära punktide P1 ja P2 vaheline vertikaalne kaugus (joonis ① ③).

11. Kui mõõtmistulemus on suurem kui punktide P1 ja P2 vaheline lubatud kaugus alljärgnevas tabelis esitatud vastava vahemaa (D1) puhul, tuleb laser viia probleemi lahendamiseks volitatud hooldustöökotta.

Kaugus (D1)	Lubatud kaugus P1 ja P2 vahel
9 m (30 jalga)	3 mm (1/8 tolli)
12 m (40 jalga)	4 mm (5/32 tolli)
15 m (50 jalga)	5 mm (7/32 tolli)

Vertikaalse kiire täpsus – vertikaaltasapind

Vertikaalse laserikiire püstloodsuse kontrollimine.

1. Mõõtkite uksepiida (või laes asuva võrdluspunkti) kõrgus, et saada kaugus D1 (joonis ① ①).
2. Asetage laser põrandale uksepiida vastu (joonis ① ①).
3. Laseri sisselülitamiseks lükake selle toite-/transpordiluku lüliti paremale (joonis ① ⑦).
4. Vajutage vertikaalse kiire kuvamiseks kaks korda nuppu ③.
5. Suunake vertikaalne laserikiir uksepiida või laes asuva võrdluspunkti poole.
6. Märkige punkt P1 kohas, kus laseri vertikaalne kiir jõuab uksepiida kõrgusele.
7. Mõõtkite vahemaa D1 kohast, kus laserikiir ulatub põrandani, ja tähistage see punktina P2.
8. Mõõtkite vahemaa punktist P2 punktini D1 ja tähistage see punktina P3.
9. Nihutage laser punkti P3 vastasküljele ja suunake vertikaalne laserikiir punkti P2 poole (joonis ① ②).
10. Seadke laseri vertikaalne kiir põrandal kohakuti punktidega P2 ja P3 ja märkige punkt P4 uksepiida kohal.
11. Mõõtkite ära punktide P1 ja P4 vaheline kaugus (joonis ① ③).

- 12.** Kui mõotmistulemus on suurem kui punktide P1 ja P4 vaheline lubatud kaugus alljärgnevas tabelis esitatud vastava vertikaalse vahemaa (D1) puhul, tuleb laser viia probleemi lahendamiseks volitatud hooldustöökotta.

Kõrgus vertikaalsuunas (D1)	Lubatud kaugus P1 ja P4 vahel
2,5 m (8 jalga)	1,5 mm (1/16 tolli)
5 m (16 jalga)	3,0 mm (1/8 tolli)
6 m (20 jalga)	3,6 mm (9/64 tolli)
9 m (30 jalga)	5,5 mm (9/32 tolli)

Laseri kasutamine

Kasutamisoetus

- Märgistage alati laserikiire keskpunkt.
- Äärmuslike temperatuurimuutuste korral võivad sisemised osad liikuda, mis võib mõjuda tööriista täpsusele. Kontrollige töötamisel sageli täpsust.
- Kui laser on maha kukkunud, kontrollige, kas see on endiselt kalibreeritud.
- Kui laser on õigesti kalibreeritud, loobib see end ise. Kõik laserid on tehases kalibreeritud leidma rõhstas asendit, kui need on asetatud pinnale, mille kõrvalekalle horisontaalasendist on keskmiselt $\pm 4^\circ$. Käsiitsi reguleerimine ei ole vajalik.
- Kasutage laserit siledal ja ühetasasel looditud pinnal.

Laseri väljalülitamine

Kui laserit ei kasutata, lükake toite-/transpordiluku lüliti väljalülitatud/lukustatud asendisse (joonis A ⑥). Kui lüliti ei seata lukustatud asendisse, ei lülitu laser välja.

Laseri kasutamine tarvikutega



HOIATUS!

Kuna muid tarvikuid peale Stanley pakutavate ei ole selle laseriga testitud, võib nende kasutamine koos selle laseriga olla ohtlik.

Kasutage ainult Stanley tarvikuid, mida soovitatakse kasutada just selle mudeliga. Tarvikud, mis sobivad ühele laserile, võivad põhjustada kehavigastuse ohtu, kui neid kasutatakse koos mõne teise laseriga.

Laseri alumisel küljel on 1/4–20 ja 5/8–11 sisekeerned (joonis ⑥) olemasolevate või lisanduvate Stanley tarvikute paigaldamiseks. Kasutage ainult Stanley tarvikuid, mis on ette nähtud just selle laseriga kasutamiseks. Järgige tarvikuga kaasas olevaid juhiseid.

Teie laseri jaoks soovitatavaid tarvikuid saab lisatasu eest edasimüüjalt või volitatud hooldustöökojast. Kui vajate mõne tarviku leidmisel abi, võtke ühendust Stanley kohaliku teeninduskeskusega või külastage meie veebilehte: <http://www.2helpU.com>.

L-kujulise kanduri kasutamine

L-kujulist kandurit saab kasutada laseriga FMHT77585/ FMHT77586 (joonis ⑥). L-kujulisel kanduril on 1/4-20 väliskeere laseri kinnitamiseks ning magnetid ja lukuauk laseri riputamiseks seinale.

Hooldus

- Kui laserit ei kasutata, puhastage selle välimised osad niiske lapiga, pühkige laser pehme lapiga kuivaks ja seejärel pange see kaasasoleva karbiga hoiale.
- Kuigi laseri välispind on lahustikindel, ei tohi laseri puhastamiseks kasutada lahusteid.
- Ärge hoidke laserit temperatuuril alla -20°C (-5°F) ega üle 60°C (140°F).
- Töö täpsuse tagamiseks kontrollige sageli, kas laser on kalibreeritud.
- Kalibreerimise kontrolli ja teisi hooldustöid võivad teha ainult Stanley volitatud hooldustöökojad.

Probleemide lahendamine

Laser ei lülitu sisse

- AA-tüüpi patareide kasutamisel tuleb järgida alltoodud juhiseid.
 - Patareid peavad olema paigaldatud õigesti, vastavalt (+) ja (–) märkidele patareipesa siseküljel.
 - Patareide klemmid peavad olema puhtad ning rooste- ja korrosioonivabad.
 - Patareid on uued, kvaliteetsed ja korraliku kaubamärgiga, et vähendada patareide lekkimise ohtu.

- Veenduge, et AA-tüüpi patareid on töökorras. Kahtluse korral proovige uusi patareisid.
- Hoolditsete, et laser oleks kuiv.
- Kui laserseade kuumeneb temperatuurini üle 50 °C (120 °F), ei lülitu see sisse. Kui laserit on hoitud äärmiselt kõrge temperatuuri käes, laske laseril jahtuda. Toite-/transpordiluku lüliti kasutamine enne laseri jahtumist töötemperatuurini ei kahjusta laserlöödi.

Laserikiir vilgub

Laserid loodivad end kõigis suundades ise keskmiselt kuni 4°. Kui laser on nii kaldu, et selle sisemine mehhanism ei suuda end ise loodida, siis hakkavad laserikiired vilkuma, mis näitab, et kalle on liiga suur. LASERI VILKUVAD KIIRED EI OLE HORISONTAALSED EGA VERTIKAALSED JA NEID EI SAA KASUTADA HORISONTAALSUSE EGA VERTIKAALSUSE KINDLAKSTEGEMISEL EGA MÄRKIMISEL. Paigutage laser tasasemale pinnale.

Laserikiired ei jää paigale

Laser on täppismõõteriist. Kui laser ei ole asetatud stabiilsele (ja liikumatule) pinnale, siis püüab see leida rõhtsat asendit. Kui kiir ei jää paigale, proovige paigaldada laser stabiilsemale pinnale. Samuti püüdke tagada, et pind oleks võimalikult sile ja ühetasane, nii et laser on stabiilne.

Teenindus ja remont

Märkus! Laseri lahtivõtmine muudab kehtetuks kõik tootega seotud garantiid.

Et tagada toote OHUTUS ja USALDUSVÄÄRSUS, tuleb selle remondi- ja hooldustööd ning reguleerimine lasta teha volitatud hooldustöökojas. Oskamatu remondi või hooldusega kaasneb kehavigastuste oht. Lähima Stanley teeninduskeskuse leiate aadressilt <http://www.2helpU.com>.

Tehnilised andmed

	FMHT585	FMHT586
Valgusallikas	Laserdioodid	
Laseri lainepikkus	Nähtav valgus 630–680 nm	Nähtav valgus 510–530 nm
Laseri võimsus	≤ 1,3 mW 2. KLASSI LASERSEADE	
Tööpiirkond	20 m (65 jalga) 50 m (165 tolli) detektoriga	30 m (100 jalga) 50 m (165 tolli) detektoriga
Täpsus	± 3 mm 10 m kohta (± 1/8 tolli 30 jala kohta)	
Toiteallikas	4 AA Alkaline (leeliselist) (1,5 V) patareid (6V DC)	
Töötemperatuur	–10 °C kuni 50 °C (14 °F kuni 122 °F)	
Säilitustemperatuur	–20 °C kuni 60 °C (–5 °F kuni 140 °F)	
Keskkonnamõju	Vee- ja tolmukindluse klass IP54	

Saturs

- Informācija par lāzeru
- Lietotāja drošība
- Bateriju drošība
- AA tipa bateriju uzstādīšana
- Montāžas bloka izmantošana
- Lāzera ieslēgšana
- Lāzera precizitātes pārbaudīšana
- Lāzera izmantošana
- Apkope
- Problēmrisināšana
- Apkalpošana un remonts
- Specifikācijas

Informācija par lāzeru

FMHT77585 un FMHT77586 šķērslīniju lāzēri ir 2. klases lāzerprodukti. Lāzēri ir pašlīmējoši lāzera instrumenti, ko var izmantot pēc horizontālas (līmeņa), un vertikālas (svērtena) līnijas izlīdzinātu darbu veikšanai.

Lietotāja drošība

Ieteikumi par drošību

Turpmāk redzamajās definīcijās izskaidrota katra signālvārda nopietnības pakāpe. Lūdzu, izlasiet šo rokasgrāmatu un pievērsiet uzmanību šiem apzīmējumiem.

 **BĪSTAMI!** Norāda uz draudošu bīstamu situāciju, kā rezultātā, ja to nenovērš, var gūt smagus vai nāvējošus ievainojumus.

 **BRĪDINĀJUMS!** Norāda iespējami bīstamu situāciju, kā rezultātā, ja to nenovērš, var gūt smagus vai nāvējošus ievainojumus.

 **UZMANĪBU!** Norāda iespējami bīstamu situāciju, kā rezultātā, ja to nenovērš, var gūt nelielus vai vidēji smagus ievainojumus.

PIEZĪME. Norāda situāciju, kuras rezultātā negūst ievainojumus, bet, ja to nāvē vairāks, var sabojāt īpašumu.

Ja jums ir kādi jautājumi vai komentāri par šo vai citiem Stanley instrumentiem, apmeklējiet vietni <http://www.2helpu.com>.

EK atbilstības deklarācija



Stanley ar šo deklarē, ka ražojums FMHT77585/FMHT77586 atbilst pamatprasībām un visiem citiem Direktīvas 1999/5/EK.

Pilnu ES atbilstības deklarācijas tekstu var pieprasīt, rakstot uz adresi: Stanley Tools, Egide Walschaertsstraat 14-16, 2800 Mechelen, Belgium, vai lejupielādējot no šādas tīmekļa vietnes: www.2helpu.com.



BRĪDINĀJUMS!

Izlasiet un izprotiet visus norādījumus. Ja netiek ievēroti turpmāk redzami brīdinājumi un norādījumi, var gūt smagus ievainojumus.

SAGLABĀJIET ŠOS NORĀDĪJUMUS



BRĪDINĀJUMS!

Lāzera starojuma iedarbība. Neizjauciet un nemainiet lāzera līmeņrādi. Ierīcē nav tādu detaļu, kam lietotājs pats var veikt apkopi. Citādi var gūt smagus acu ievainojumus.



BRĪDINĀJUMS!

Bīstams starojums. Kontrolējot, regulējot vai veicot pasākumus, kas šeit nav norādīti, var izraisīt smagu starojuma iedarbību.

Lāzera marķējumā var būt šādi simboli.

Simbols	Nozīme
V	Volti
mW	Milivati
	Brīdinājums par lāzeru
nm	Vilņa garums nanometros
2	2. klases lāzers

Brīdinājuma marķējumi

Jūsu ērtību un drošības labad, uz jūsu lāzera ir šāda etiķete.



BRĪDINĀJUMS! Lai mazinātu ievainojuma risku, lietotājam jāizvairās no rokasgrāmatas.



WARNING! LĀZERA STARĪ. NESKATĪETIES TIEŠĪ GAISMAS STARĀ. 2. klases lāzerprodukts.



- Ja iekārtu izmanto ražotāja nenoteiktā veidā, var pasliktināties iekārtas nodrošinātā aizsardzība.
- Lāzēru nedrīkst darbināt sprādzienbīstamā vidē, piemēram, viegli uzliesmojošu šķidrumu, gāzu vai putekļu tuvumā. Šīs instrumentus var radīt dzirksteles, kas var aizdedzināt viegli degošus putekļus vai tvaikus.
- Glabājiet lāzēru, kas netiek darbināts, bērniem un citām neapmācītām personām nepieejamā vietā. Lāzēri ir bīstami neapmācītu lietotāju rokās.
- Instrumenta remonts un apkope JĀUZITC tikai kvalificētiem remonta speciālistiem. Ja remontu, apkalpošanu vai apkopi veic nekvalificēti darbinieki, var palielināties ievainojumu risks. Lai atrastu tuvāko Stanley servisa centru, apmeklējiet <http://www.2helpU.com>.
- Lāzera starā nedrīkst skatīties ar optiskiem līdzekļiem, piemēram, teleskopu vai teodolītu. Citādi var gūt smagus acu ievainojumus.
- Lāzēru nedrīkst novietot tādā pozīcijā, kad citas personas varētu apzināti vai nejauši skatīties lāzera starā. Citādi var gūt smagus acu ievainojumus.
- Lāzēru nedrīkst novietot atstarojošu virsmu tuvumā, kas varētu atstarot lāzera staru un novirzīt citu personu acīs. Citādi var gūt smagus acu ievainojumus.
- Ja lāzers netiek izmantots, izslēdziet to. Ja atstāsi to ieslēgtu, pastāv risks, ka kāds skatīsies lāzera starā.
- Lāzēru nekādā gadījumā nedrīkst pārveidot. Pārveidojot instrumentu, var izraisīt bīstamu lāzera starojuma starojumu.
- Neestrādājiet ar lāzēru, ja tuvumā ir bērni, kā arī neaujiet bērniem darboties ar lāzēru. Citādi var gūt smagus acu ievainojumus.
- Nedrīkst noņemt vai sabojāt brīdinājuma marķējumu. Ja brīdinājuma marķējumi ir noņemti, operators vai citas personas var nejauši pakļaut sevi starojuma iedarbībai.
- Novietojiet lāzēru stabili uz līdzenas virsmas. Ja lāzers apgāžas, var sabojāt lāzēru vai gūt smagus ievainojumus.

Personīgā drošība

- Instrumenta lietošanas laikā esat uzmanīgs, skatieties, ko jūs darāt, rīkojieties saprātīgi. Nelietojiet lāzēru, ja esat noguris vai atrodaties narkotiku, alkohola vai medikamentu ietekmē. Neuzmanības brīdis darbā ar lāzēru var izraisīt nopietnas personiskās traumas.
- Izmantojiet personīgos aizsargaprīkojumus. Vienmēr uzlieciet aizsargbrilles. Atrkarībā no darba apstākļiem, putekļu maskas, neslīdošu kurpjus, ķiveres un dzirdes aizsarglīdzekļu izmantošana samazina iespēju gūt traumas.

Instrumenta izmantošana un apkope

- Lāzēru nedrīkst izmantot, ja ar slēdzi **PowerTransport Lock** (Ies./Izsl./Transport.) to nevar ne ieslēgt, ne izslēgt. Ja instrumentu nav iespējams vadīt ar slēdža palīdzību, tas ir bīstams un ir jāsalabo.
- Ievērojiet instrukcijas šīs rokasgrāmatas sadaļā **Apkope**. Neatļaujtu detaļu izmantošana vai nespēja ievērot sadaļā **Apkope** ietvertos norādījumus, var radīt elektrotraumu vai ievainojumu risku.

Bateriju drošība





BRĪDINĀJUMS!

Baterijas var eksplodēt vai tām var rasties noplūde, tādējādi izraisot ievainojumus vai ugunsgrēku. Lai mazinātu risku:



- rūpīgi ievērojiet visus norādījumus un brīdinājumus, kas norādīti uz bateriju marķējuma un iepakojuma.
- Baterijas jāievieto pareizi, ievērojot polaritāti (+ un -), kas atzīmēta uz akumulatora un instrumenta.
- Neizraisiet bateriju kontaktu īssavienojumu.
- Neuzlādējiet vienreiz lietojamās baterijas.
- Neizmantojiet vienlaicīgi lietotas un jaunas baterijas. Tās visas jānomaina vienlaicīgi un jāaizvieto ar jaunām vienāda zīmola un tipa baterijām.
- Izlādējušās baterijas nekavējoties izņemiet, un no tām atbrīvojieties atbilstīgi vietējiem noteikumiem.
- Baterijas nedrīkst sadedzināt.
- Glabājiet baterijas bērniem neaizsniežamā vietā.
- Izņemiet baterijas, kad ierīce netiek izmantota.



AA tipa bateriju uzstādīšana

Ievietojiet jaunās AA baterijas FMHT77585 vai FMHT77586 lāzērā.

1. Apvēršiet lāzēru otrādi.
2. Lāzera korpusā paceliet aizturi un atveriet bateriju nodalījuma pārsegu (attēls (B) (1)).
3. Ievietojiet divas vienāda zīmola AA baterijas, pārliecinoties, ka simboli - un + katras baterijas galā ir ievietoti tā, kā atzīmēts bateriju nodalījumā (attēls (B) (2)).
4. Spiediet bateriju nodalījuma pārsegu uz leju, līdz tas nokļūst savā vietā (attēls (B) (3)).
5. Bidiet slēdzi Power/Transport Lock (iesl./izsl./Transport. blok.) pa labi pozīcijā Unlocked/ON (Atbloķēts/iesl.) (attēls (A) (7)).
6. Tastatūrā (attēls (A) (4)), pārliecinoties, ka  izgaismots zaļā krāsā (> 5%). Ja  izgaismots sarkanā krāsā, tas nozīmē, ka bateriju uzlādes līmenis ir zemāks par 5%.
 - Lāzers var īsu laiku turpināt darboties kamēr baterijas turpina izlādēties, taču stari ātri paliks blāvāki.
 - Pēc tam, kad uzstādīta uzlādēta baterija un lāzers tiek no jauna ieslēgts, lāzera stari, atkal būs spoži.
7. Kad lāzers netiek izmantots, lai taupītu baterijas, pārbīdīt slēdzi Power/Transport Lock (iesl./izsl. Transport. blok.) pa kreisi pozīcijā (attēls (A) (6)).

Lāzera ieslēgšana

1. Novietojiet lāzēru uz līdzenas, plakanas un taisnas virsmas.
2. Bidiet slēdzi Power/Transport Lock (iesl./izsl./Transport. blok.) pa labi pozīcijā Unlocked/ON (Atbloķēts/iesl.) (attēls (A) (7)).
3. Kad parādīts attēls (A) (2), spiediet  vienu reizi, lai parādītu horizontālo lāzera staru, otru reizi, lai parādītu lāzera vertikālo līniju un trešo reizi, lai parādītu horizontālo un vertikālo staru.
4. Pārbaudiet lāzera starus. Lāzēram ir pašlīmeņošanas funkcija. Ja lāzers atrodas tādā leņķī, ka pašlīmeņošanas funkcija nespēj darboties (> 4°), lāzera stari mirgos divas reizes pēc kārtas un tastatūrā  mirgos bez pārtraukuma (attēls (A) (3)).
5. Ja lāzera stari mirgo, lāzers nav līmenī (vai svērtēnis) un to NEDRĪKST izmantot līmeņa vai svērtēņa noteikšanai vai marķēšanai. Mēģiniet pārvietot lāzēru uz horizontālas virsmas.

6. Piespiediet  uz tastatūras, lai pārbaudītu režīmu Pulse (Impuls). Tastatūrā izgaismosies  (attēls (A) (5)) un lāzera stari būs gaišāki, jo tie ļoti ātri mirgo. Režīmu Pulse (Impuls) ar detektoru drīkst izmantot tikai lāzera staru projicēšanai plašā diapazonā.

7. Ja JEBKŪŠ no šiem apgalvojumiem ir PATIESS, lasiet **Lāzera precizitātes pārbaude** TIKAI TAD IZMANTOJIET LĀZĒRU projekcijai.

- Lāzers tiek izmantots pirmo reizi (gadījumā, ja lāzers pakļauts ekstrēmām temperatūrām).
- Lāzera precizitāte kādu laiku nav pārbaudīta.
- Lāzers var būt nokritis.

Lāzera precizitātes pārbaudīšana

Lāzera instrumenti ir noplombēti un kalibrēti rūpnīcā. Ieteicams veikt precizitātes pārbaudi **pirms lāzera pirmās izmantošanas** (gadījumā, ja lāzers pakļauts ekstrēmām temperatūrām) un pēc tam atkārtoti to regulāri, lai nodrošinātu darba precizitāti. Kad izpildāt kādu no šajās rokasgrāmatā minētajām precizitātes pārbaudēm, ņemiet vērā šīs vadlīnijas:

- Izmantojiet lielāko iespējamo laukumu/distanci, tuvāko darba distānci. Jo lielāks laukums/distānce, jo vieglāk izmērīt lāzera precizitāti.
- Novietojiet lāzēru uz viendabīgas, līdzenas un stabilas virsmas, kas ir vienā līmenī abos virzienos.
- Atzīmējiet lāzera stara centru.

Horizontālās līnijas precizitāte: horizontāli

Lāzera horizontālās līnijas horizontālo taisnumu var pārbaudīt uz vismaz 9 m (30 pēdas) platais līdzenas vertikālas virsmas.

1. Novietojiet trijkāji sienas vienā galā (attēls (D) (1)).
2. Novietojiet lāzēru uz trijkāja un ieskrūvējiet tā vītņoto skrūvi lāzēru iekšējā vītņē.
3. Stumiet lāzera barošanas/transportbloķēšanas slēdzi pa labi, lai ieslēgtu lāzēru (attēls (A) (7)).
4. Nospiediet  vienreiz, lai attēlotu horizontālo lāzera līniju.
5. Atzīmējiet uz sienas lāzera horizontālās līnijas garumā divus punktus (P1 un P2) vismaz 9 m (30 pēdu) attālumā vienu no otra.

LV

6. Pārvietojiet lāzeru sienas otrā pusē un savietojiet lāzera horizontālo līniju ar punktu P2 (attēls **D** (2)).
7. Atzīmējiet uz lāzera līnijas punktu P3 netālu no punkta P1.
8. Izmēriet vertikālo attālumu starp punktiem P1 un P3.
9. Ja attālums starp abiem punktiem ir lielāks nekā tabulā noteiktais **pieļaujama attālums starp punktiem P1 un P3**, kas atbilst attiecīgajam **attālumam starp punktiem P1 un P2**, lāzers jānogādā pilnvarotā apkopes centrā, lai tam veiktu apkopi.

Attālums starp punktiem P1 un P2	Pieļaujama attālums starp punktiem P1 un P3
9 m (30 pēdas)	6 mm (1/4 collas)
12 m (40 pēdas)	8 mm (5/16 collas)
15 m (50 pēdas)	10 mm (13/32 collas)

Horizontālās līnijas precizitāte: slipi

Lāzera horizontālās līnijas slīpumu var pārbaudīt uz vismaz 9 m (30 pēdas) platais līdzēnas vertikālas virsmas.

1. Novietojiet trijkāji, kā norādīts attēls **E** (1), proti:
 - sienas centrā (D 1/2);
 - prefi sienai tādā attālumā, kas atbilst pusei sienas platuma (D 1/2).
2. Novietojiet lāzeru uz trijkāja un ieskrūvējiet tā vītņoto skrūvi lāzeru iekšējā vītņē.
3. Stumiet lāzera barošanas/transportbloķēšanas slēdzi pa labi, lai ieslēgtu lāzeru (attēls **A** (7)).
4. Nospiediet **Ⓢ** 3 reizes, lai attēlotu horizontālo lāzera līniju un vertikālo lāzera līniju.
5. Nomērķējiet lāzera vertikālo līniju pret pirmo stūri vai atskaites punktu (attēls **E** (1)).
6. Izmēriet pusi no attāluma uz sienas (D 1/2).
7. Kad horizontālā lāzera līnija šķērso pusceļa punktu (D 1/2), atzīmējiet punktu P1.
8. Pagrieziet trijkāji tā, lai lāzera vertikālā līnija būtu nomērķēta pret otru stūri vai atskaites punktu (attēls **E** (2)).
9. Kad horizontālā lāzera līnija šķērso pusceļa punktu (D 1/2), atzīmējiet punktu P2.

10. Izmēriet vertikālo attālumu starp punktiem P1 un P2 (attēls **E** (3)).
11. Ja attālums starp abiem punktiem ir lielāks nekā tabulā noteiktais **pieļaujama attālums starp punktiem P1 un P2**, kas atbilst attiecīgajam **attālumam (D1)**, lāzers jānogādā pilnvarotā apkopes centrā, lai tam veiktu apkopi.

Attālums (D1)	Pieļaujama attālums starp punktiem P1 un P2
9 m (30 pēdas)	3 mm (1/8 collas)
12 m (40 pēdas)	4 mm (5/32 collas)
15 m (50 pēdas)	5 mm (7/32 collas)

Vertikālās līnijas precizitāte: vertikāli

Pārbaudiet lāzera horizontālās līnijas vertikālo taisnību šādi.

1. Izmēriet durvju stenderes (vai griestu atskaites punkta) augstumu, lai iegūtu augstumu D1 (attēls **F** (1)).
2. Novietojiet lāzeru uz grīdas pret durvju stenderi (attēls **F** (1)).
3. Stumiet lāzera barošanas/transportbloķēšanas slēdzi pa labi, lai ieslēgtu lāzeru (attēls **A** (7)).
4. Nospiediet **Ⓢ** divreiz, lai attēlotu vertikālo lāzera līniju.
5. Nomērķējiet lāzera vertikālo līniju pret durvju stenderi vai griestu atskaites punktu.
6. Atzīmējiet punktu P1 tur, kur lāzera vertikālā līnija sakrīt ar durvju stenderes augstāko punktu.
7. Izmēriet attālumu D1 no punkta, kur lāzera stars atduras pret grīdu, un atzīmējiet punktu P2.
8. Izmēriet attālumu D1 no punkta P2 un atzīmējiet punktu P3.
9. Pārvietojiet lāzeru otrā pusē pret punktu P3 un nomērķējiet lāzera vertikālo līniju pret punktu P2 (attēls **F** (2)).
10. Savietojiet lāzera vertikālo līniju ar punktiem P2 un P3 uz grīdas, tad atzīmējiet punktu P4 virs durvju stenderes.
11. Izmēriet attālumu starp punktiem P1 un P4 (attēls **F** (3)).

- 12.** Ja attālums starp abiem punktiem ir lielāks nekā tabulā noteiktais **pieļaujama attālums starp punktiem P1 un P4**, kas atbilst attiecīgajam **vertikālajam attālumam (D1)**, lāzers jānogādā pilnvarotā apkopes centrā, lai tam veiktu apkopi.

Vertikālā attāluma (D1) augstums	Pieļaujama attālums starp punktiem P1 un P4
2,5 m (8 pēdas)	1,5 mm (1/16 collas)
5 m (16 pēdas)	3,0 mm (1/8 collas)
6 m (20 pēdas)	3,6 mm (9/64 collas)
9 m (30 pēdas)	5,5 mm (9/32 collas)

Lāzera lietošana

Ieteikumi lietošanai

- Vienmēr atzīmējiet lāzera izveidotā stara centru.
- Lielas temperatūras izmaiņas var radīt iekšējo daļu kustību, kas var ietekmēt precizitāti. Strādājot, bieži pārbaudiet sava darba precizitāti.
- Ja lāzers ticis nomests, pārbaudiet, lai redzētu vai tas joprojām ir kalibrēts.
- Ja lāzers ir atbilstoši kalibrēts, tas ir pašlīmeņojošs. Katrs lāzers tiek kalibrēts ražotāja fabrikā, lai noteiktu horizontāli, ja vien tas tiek novietots uz līdzenas virsmas ar vidējo līmeni $\pm 4^\circ$ pret horizontāli. Nav nepieciešama manuāla regulēšana.
- Novietojiet lāzera uz līdzenas, plakanas un taisnas virsmas.

Lāzera ieslēgšana

Kad lāzers netiek izmantots, pārbīdiet slēdzi Power/Transport Lock (Iesl./Izsl./Transport. bloķ.) pozīcijā OFF/Locked (Izsl./Bloķēts (attēls **A**) **6**). Ja slēdzis nav iestatīts bloķētā pozīcijā, lāzers neizslēgsies.

Lāzera izmantošana kopā ar papildu piederumiem



BRĪDINĀJUMS!

Tā kā citi piederumi, kurus Stanley nav ieteicis un nepiedāvā, nav pārbaudīti lietošanai ar šo instrumentu, var rasties bīstami apstākļi, ja tos lieto siet.

Izmantojiet tikai tādus Stanley piederumus, kas ieteikti izmantošanai ar šo modeli. Piederumi, kas paredzēti vienam lāzera, var būt bīstami un izraisīt ievainojumus, ja tos izmanto ar citiem lāzeļiem.

Lāzera apakšdaļa aprīkota ar 1/4–20 un 5/8–11 vītņotām atverēm (attēls **B**), kas paredzēti pašreizējiem un nākotnes Stanley piederumiem. Izmantojiet tikai tādus Stanley piederumus, kas paredzēti šim instrumentam. Ievērojiet piederumam pievienotos norādījumus.

Piederumus, ko ieteicams izmantot kopā ar šo lāzera, var iegādāties par atsevišķu samaksu no vietējā izplatītāja vai pilnvarotā remonta darbnīcā. Ja jums vajadzīga palīdzība jebkāda papildpiederuma atrašanai, lūdzu, sazinieties ar tuvākā Stanley servisa centru vai apmeklējiet tīmekļa vietni: <http://www.2helpU.com>.

L veida kronšteina izmantošana

L veida kronšteinu var izmantot ar FMHT77585/FMHT77586 lāzeļiem (attēls **B**). L veida kronšteins aprīkots ar 1/4-20 ārējā vītņi lāzera piestiprināšanai, kā arī magnētiem un atverēm, kas paredzētas lāzera pakāršanai pie sienas.

Apkope

- Kad lāzers netiek izmantots, noīniet ārējās detaļas ar mitru lupatīņu, tad noslaukiet lāzera ar sausu drānu, un pēc tam ievietojiet oriģinālajā kārbā.
- Kaut arī lāzera korpus ir izturīgs pret šķīdinātājiem, NEKAD lāzera tīrīšanai neizmantojiet šķīdinātājus.
- Neglabājiet lāzera temperatūrā, kas zemāka par -20°C (-5°F) vai augstāka par 60°C (140°F).
- Lai nodrošinātu sava darba precizitāti, bieži pārbaudiet lāzera, lai pārliecinātos, ka tas ir kalibrēts.
- Pārbaudes kalibrēšanu un citus apkopes darbus var veikt Stanley apkopes centros.

Problēmrisināšana

Lāzeru nevar ieslēgt

- Ja izmantojat AA tipa baterijas, pārbaudiet:
 - Vai visas baterijas uzstādītas pareizi saskaņā ar apzīmējumiem (+) un (-) bateriju nodalījumā.
 - K bateriju kontakti ir tīri un uz tiem nav rūsas vai korozijas.
 - Baterijas ir jaunas, augstas kvalitātes, zināma zīmola, kas samazina bateriju noplūdes iespēju.
- Pārlicinieties, ka AA tipa baterijām ir labā darba kārtībā. Ja ir šaubas par tām, ievietojiet jaunas baterijas.
- Lāzeram vienmēr jābūt sausam.
- Ja lāzera iekārta ir uzsilusi virs 50 °C (120 °F), tā neieslēgsies. Ja lāzera ir ticis uzglabāts ļoti siltā temperatūrā, ļaujiet tam atdzist. Lāzera līmeņrādīs nesabojāsies, ja izmantojat slēdzi Power/Transport Lock (Iesl./Izsl./Transport. bloķ.) pirms tas ir atdzisis līdz pareizajai darba temperatūrai.

Lāzera stari mirgo

Lāzeri ir izveidoti, lai veiktu pašlīmeņošanas aptuveni par 4° visos virzienos. Ja lāzers ir pārmērīgi sagāzts un iekšējais mehānisms nespēj veikt pašlīmeņošanu, lāzera stari sāk mirgot, liecinot par to, ka sagāzums ir pārāk liels. STARU MIRGOŠANA LIECINA PAR TO, KA STARI NAV NOLĪMĒNOTI HORIZONTĀLI VAI VERTIKĀLI, TĀPĒC TOS NEVAR IZMANTOT HORIZONTĀLAS VAI VERTIKĀLAS LĪNIJAS ATZĪMĒŠANAI. Novietojiet lāzeru uz taisnākas virsmas. **Lāzera stari nepārstāj pārvietoties**

Lāzers ir precīzs instruments. Tādēļ, ja lāzers nav novietots uz stabilas (un nekustīgas) virsmas, tas turpinās meklēt horizontālo līmeni. Ja stari nepārtrauc pārvietošanos, mēģiniet novietot lāzeru uz stabilākas virsmas. Tāpat virsmai jābūt relatīvi līdzenei, lai lāzers nostabilizētos.

Apkope un labošana

Piezīme. Ja lāzers tiek izjaukts, izstrādājuma garantijas vairs nav spēkā.

Lai saglabātu izstrādājuma DROŠU un UZTICAMU darbību, remontdarbus, apkopi un regulēšanu drīkst veikt tikai pilnvarotus servisa centrus. Ja remontu, apkalpošanu vai apkopi veic nekvalificēti darbinieki, var rasties ievainojuma risks. Lai atrastu tuvāko Stanley servisa centru, apmeklējiet <http://www.2helpU.com>.

Specifikācijas

	FMHT585	FMHT586
Gaismas avots	Lāzera diodes	
Lāzera stara viļņu garums	630–680 nm redzamā gaisma	510–530 nm redzamā gaisma
Lāzera enerģija	≤1,3 mW 2. KLASES LAZERPRODUKTS	
Darba diapazons	20 m (65 pēdas) 50 m (165 pēdas) ar detektoru	30 m (100 pēdas) 50 m (165 pēdas) ar detektoru
Precizitāte	±3 mm uz 10 m (±1/8 collas uz 30 pēdām)	
Strāvas avots	4 AA sārma (1,5 V) baterijas (6 V līdzstrāva)	
Darba temperatūra	-10 °C līdz 50 °C (14 °F līdz 122 °F)	
Uzglabāšanas temperatūra	-20 °C līdz 60 °C (-5 °F līdz 140 °F)	
Vide	Ūdens un putekļu izturīgs atbilstoši IP54	

Turinys

- Informacija apie lazerį
- Naudotojo sauga
- Maitinimo elementų sauga
- Kaip įdėti AA formato maitinimo elementus
- Montavimo bloko naudojimas
- Lazerio įjungimas
- Lazerio tikslumo patikra
- Lazerio naudojimas
- Techninė priežiūra
- Trikčių šalinimas
- Priežiūra ir remontas
- Specifikacijos

Informacija apie lazerį

Kryžminiai lazeriniai nivelyrai FMHT77585 ir FMHT77586 yra 2 klasės lazeriniai gaminiai. Lazeriniai nivelyrai – tai išsilyginantys lazeriniai įrankiai, kuriuos galima naudoti horizontalaus (gulsčiojo) ir vertikalaus (stačiojo) išlyginimo darbams.

Naudotojo sauga

Saugos rekomendacijos

Toliau pateiktos apibrėžtos apibūdina kiekvieno signalinio žodelio griežtumą. Perskaitykite šį naudotojo vadovą ir atkreipkite dėmesį į šiuos simbolius.



PAVOJUS! Nurodo kylančią pavojingą situaciją, kurios neišvengę žūsitate arba rimtai susižalosite.



ĮSPĖJIMAS! Nurodo potencialią pavojingą situaciją, kurios neišvengus galima žūti arba sunkiai susižaloti.



ATSARGIAI! Nurodo potencialią pavojingą situaciją, kurios neišvengus galima nesunkiai arba vidutiniškai sunkiai susižaloti.

PASTABA. Nurodo su sužalojimu nesusijusią praktiką, kurios neišvengus galima padaryti materialinės žalos.

Jeigu turite kokių nors klausimų arba komentarų dėl šio ar kurio nors kito „Stanley“ įrankio, apsilankykite <http://www.2helpU.com>.

EB atitikties deklaracija



„Stanley“ čia deklaruoja, kad gaminys FMHT77585/FMHT77586 dera su direktyvos 1999/5/EB esminiais reikalavimais ir visais kitais nuostatais.

Visą ES atitikties deklaracijos tekstą galima užsisakyti adresu: „Stanley Tools“, Egide Walschaertsstraat 14-16, 2800 Mechelen, Belgium (Belgija) arba atsiųsti iš čia: www.2helpU.com.



ĮSPĖJIMAS!

Perskaitykite ir išsiaiškinkite visas instrukcijas.

Jei bus nesilaikoma šiame vadove pateiktų išpėjimų ir nurodymų, gali kilti rimto susižalojimo pavojus.

ĮSISAUGOKITE ŠIAS INSTRUKCIJAS



ĮSPĖJIMAS!

Lazerio spinduliuotės poveikis. Neardykite ir nemodifikuokite lazerinio nivelyro. Viduje nėra dalių, kurių priežiūros darbus galėtų atlikti pats naudotojas. Kitaip gali būti sunkiai sužalotos akys.



ĮSPĖJIMAS!

Pavojinga spinduliuotė. Naudodami valdymo elementus arba reguliatorius, taip pat – atlikdami kitas nei čia nurodyta procedūras, galite gauti pavojingą spinduliuotės dozę.

Ant jūsų lazerio esančioje etiketėje gali būti pavaizduoti toliau nurodyti simboliai.

Simbolis	Reikšmė
V	Voltai
mW	Milivatai
	Išpėjimas dėl lazerio
nm	Bangų ilgis nanometrais
2	2 klasės lazeris

Įspėjamosios etiketės

Jūsų patogumui ir saugai ant jūsų lazerio pateikiamos toliau nurodytos etiketės.



ĮSPĖJIMAS! Siekdamas sumažinti pavojų susižaloti, naudotojas turi perskaityti šį naudotojo vadovą.



ĮSPĖJIMAS! LAZERIO SPINDULIUOTĖ. NEŽIŪRĖKITE Į SPINDULĮ. 2 klasės lazerinis gaminy.



- Jei įranga naudojama gamintojo nurodytu būdu, gali sumažėti įrangos apsauga.
- Nenaudokite lazerio sprogiojoje aplinkoje, pvz., kur yra liepsniųjų skysčių, dujų arba dulkių. Šis įrankis gali generuoti kibirkštis, nuo kurių gali užsidegti dulkės arba garai.
- Išjungtą lazerį laikykite vaikams ir ne kvalifikuotiems asmenims nepasiekiamoje vietoje. Nekvalifikuotų naudotojų rankose lazeriai kelia pavojų.
- Įrankio priežiūrą PRIVALO atlikti tik kvalifikuoti remonto specialistai. Jei bendrosios arba techninės priežiūros darbus atliks nekvalifikuoti asmenys, kas nors gali susižaloti. Informacijos apie artimiausią „Stanley“ serviso centrą rasite <http://www.2helpU.com>.
- Nenaudokite optinių įrankių, pvz., teleskopų ar teodolitų, norėdami pamatyti lazerio spindulį. Kitaip gali būti sunkiai sužalotos akys.
- Nenustatykite lazerio tokioje padėtyje, kurioje kas nors tyčia ar netyčia galėtų pažiūrėti tiesiai į lazerio spindulį. Kitaip gali būti sunkiai sužalotos akys.
- Nenustatykite lazerio šalia atspindinčio paviršiaus, kuris galėtų atspindėti lazerio spindulį ir nukreipti jį į kieno nors akis. Kitaip gali būti sunkiai sužalotos akys.
- Nenaudojamą lazerį reikia išjungti. Palikus įjungtą lazerį, padidėja pavojus pažiūrėti į jo spindulį.
- Jokiais būdais nemonifikuokite lazerio. Modifikavus įrankį, galima gauti pavojingą spinduliuotės dozę.

- Nenaudokite lazerio, jei netoliese yra vaiku, ir neleiskite vaikams naudotis lazeriu. Kitaip galima sunkiai susižaloti akis.
- Nenuimkite ir negadinkite įspėjamųjų etiketėlių. Pašalinus etiketes, naudotojas arba kiti asmenys gali netyčia gauti spinduliuotės dozę.
- Padėkite lazerį ant lygaus paviršiaus. Jei lazeris nukris, jis gali būti apgadintas arba kas nors gali būti rimtai sužalotas.

Asmens sauga

- Dirbdami lazeriu, būkite budrūs, žiūrėkite, ką darote ir vadovaukitės sveika nuovoka. Nenaudokite lazerio būdami pavargę arba apsvaigę nuo narkotikų, alkoholio arba vaistų. Akimirka nukreipus dėmesį, dirbant su lazeriu, galima sunkiai susižaloti.
- Naudokite asmenines apsaugos priemones. Visada naudokite akių apsaugos priemones. Atsižvelgiant į darbo aplinką, apsauginės priemonės, pvz., dulkių kaukė, neslystantys saugos batai, šalmas ir klausos apsauga sumažina sužalojimų pavojų.

Įrankio naudojimas ir priežiūra

- Nenaudokite lazerio, jei maitinimo / transportavimo užrakto jungikliu nepavyksta jo įjungti arba išjungti. Bet koks įrankis, kurio negalima valdyti jungikliu, yra pavojingas, jį būtina pataisyti.
- Vadovaukitės šio naudotojo vadovo skyriuje **Techninė priežiūra** pateiktais nurodymais. Naudojant neleistinas dalis arba nesilaikant **techninės priežiūros** nurodymų, gali kilti elektros smūgio arba susižeidimo pavojus.

Maitinimo elementų sauga



ĮSPĖJIMAS!

Maitinimo elementai gali sprogti, iš jų gali iškėti skysčio ir sužaloti arba sukelti gaisrą. Kaip sumažinti šį pavojų:

- Atidžiai vadovaukitės visais maitinimo elemento etiketėje ir pakuotėje pateiktais įspėjimais bei nurodymais.
- Visuomet tinkamai įdėkite maitinimo elementus, atsižvelgdami į polių (+ ir -), pažymėtus ant maitinimo elementų ir įrenginio.
- Nesujunkite elementų kontaktų trumpuoju jungimu.
- Neįkraukite vienkartinį maitinimo elementų.

- Nenaudokite vienu metu ir senų, ir naujų maitinimo elementų. Pakeiskite visus maitinimo elementus naujais tos pačios markės ir tipo maitinimo elementais.
- Išnaudotus maitinimo elementus tuoj pat išimkite ir išmeskite, vadovaudamiesi vietos įstatymais.
- Nemeskite maitinimo elementų į ugnį.
- Laikykite maitinimo elementus vaikams nepasiekiamoje vietoje.
- Išimkite maitinimo elementus, kai įrenginio nenaudojate.

Kaip įdėti AA formato maitinimo elementus

Įdėkite į FMHT77585 arba FMHT77586 modelio lazerį naujus AA formato maitinimo elementus.

1. Apverskite lazerį.
2. Pakelkite lazerio skląstį ir atidarykite maitinimo elementų dangtelį (B 1 pav.).
3. Įdėkite keturis naujus aukštos kokybės ir žinomo gamintojo AA formato maitinimo elementus. Pasirūpinkite, kad kiekvieno maitinimo elemento – ir + galai atitiktų žymas, pateikiamas maitinimo elementų skyrelyje (B 2 pav.).
4. Paspauskite maitinimo elementų skyrelio dangtelį žemyn, kad užsifiksuotų (B 3 pav.).
5. Nuslinkite maitinimo / transportavimo užrakto jungiklį dešinėn, į atrakinimo / įjungimo padėtį (A 7 pav.).
6. Klaviatūroje (A 4 pav.) įsitikinkite, kad žvaigždutė yra žalias (> 5%). Jei žvaigždutė raudonas, tai reiškia, kad maitinimo elementų įkrovos lygis nesiekia 5%.
 - Lazeris gali kurį laiką veikti, kol maitinimo elementai išseks, tačiau lazerio linijos ims greitai silpti.
 - Įdėjęs naujus maitinimo elementus ir vėl įJUNGUS įrenginį, lazerio linijos vėl bus maksimaliai ryškūs.
7. Kai lazeris nenaudojamas, nuslinkite maitinimo / transportavimo užrakto jungiklį KAIRĖN, į užrakinimo / IŠJUNGIMO padėtį (A 6 pav.), kad taupytumėte maitinimo elementų energiją.

3. Kaip parodyta (A 2 pav.), paspauskite (B) vieną kartą, kad parodytumėte horizontalią lazerio liniją. Paspaudus antrą kartą, parodoma vertikali lazerio linija, o trečią – jos abi.
4. Patikrinkite lazerio spindulius. Lazeris išsilygina savaime. Jei lazeris pakreipiamas tiek, kad nebegalai išsilyginti (> 4°), lazerio spinduliai ima nuolat mirksėti po du kartus ir klaviatūroje pradeda nuolat mirksėti (A 3 pav.).
5. Jei lazerio spinduliai mirksi, vadinasi, lazeris nustatytas nelygiai (nestatmenai) ir NETURĖTŲ būti naudojamas horizontaliai arba vertikaliai linijoms žymėti. Pabandykite pastatykite lazerį ant lygus paviršiaus.
6. Klaviatūroje paspauskite (A), kad išbandytumėte impulsinį režimą. Klaviatūroje išjungs (B) (A 5 pav.) ir lazerio spinduliai atrodyt šviesesni, kadangi ims mirksėti itin dideliu dažniu. Impulsinis režimas su ieškikliu naudojamas tik prireikus projektuoti lazerio spindulius dideliu atstumu.
7. Jei BET KURIS iš toliau pateiktų teiginių TEISINGAS, PRIEŠ PRADĖDAMI NAUDOTI lazerį projekte, perskaitykite **lazerio tikslumo patikros** instrukcijas.
 - Lazerį naudojate pirmą kartą (jei lazeris buvo veikiamas aukštos temperatūros).
 - Lazerio tikslumas kurį laiką **nebuvo tikrintas**.
 - Lazeris galėjo būti **numestas**.

Lazerio tikslumo patikra

Lazeriniai įrankiai būna užsandarinami ir sukalibruojami gamykloje. **Prieš naudojant lazerį pirmą kartą** (jei lazerį veikė aukšta temperatūra), rekomenduojama atlikti tikslumo patikrą. Vėliau patikras reikia vykdyti reguliariai, siekiant užtikrinti darbo tikslumą. Prieš pradėdami vykdyti bet kokias šiame vadove pateiktas tikslumo patikras, žr. šias rekomendacijas:

- Naudokite maksimalų įmanomą plotą / atstumą, artimiausią darbiniam atstumui. Kuo didesnis plotas / atstumas, tuo lengviau matuoti lazerio tikslumą.
- Padėkite lazerį ant glotnaus, plokščio ir stabilaus pagrindo, kuris būtų lygus abiem kryptims.
- Pažymėkite lazerio spindulio centrinį tašką.

LT Lazerio įjungimas

1. Padėkite lazerį ant glotnaus, plokščio ir lygus paviršiaus.
2. Nuslinkite maitinimo / transportavimo užrakto jungiklį dešinėn, į atrakinimo / įjungimo padėtį (A 7 pav.).

Horizontalios linijos tikslumas – lygis

Norint patikrinti lazerio horizontalios linijos lygį, reikia bent 9 m (30 pėdų) pločio plokščio ir vertikalaus paviršiaus.

1. Pastatykite trikojį viename sienos gale (D ① pav.).
2. Užkelkite lazerinį nivelyrą ant trikojo ir įsukite trikojo srieginę rankenėlę į lizdinį lazerinį sriegį.
3. Nuslinkite maitinimo / transportavimo užrakto jungiklį dešinėn, kad įjungtumėte lazerinį nivelyrą (A ⑦ pav.).
4. Vieną kartą paspauskite , kad parodytumėte horizontalią liniją.
5. Lazerio horizontalioje linijoje ant sienos pažymėkite du taškus (P1 ir P2) bent 9 m (30 pėdų) atstumu vieną nuo kito.
6. Perdėkite lazerinį nivelyrą kitame sienos gale ir sulygiuokite lazerio horizontaliąją liniją su tašku P2 (D ② pav.).
7. Pažymėkite tašką P3 ant lazerio linijos, netoli taško P1.
8. Išmatuokite vertikalią atstumą tarp taškų P1 ir P3.
9. Jei jūsų matmuo yra didesnis nei **leistinas atstumas tarp P1 ir P3** atitinkamam atstumui tarp P1 ir P2 (žr. tolesnę lentelę), lazerinį nivelyrą reikia nugabenti į įgaliotąjį serviso centrą.

Atstumas tarp P1 ir P2	Leistinas atstumas Tarp P1 ir P3
9 m (30 pėd.)	6 mm (1/4 col.)
12 m (40 pėd.)	8 mm (5/16 col.)
15 m (50 pėd.)	10 mm (13/32 col.)

Horizontalios linijos tikslumas – pokrypis

Norint patikrinti lazerio horizontalios linijos pokrypį, reikia bent 9 m (30 pėdų) pločio plokščio ir vertikalaus paviršiaus.

1. Pastatykite trikojį, kaip parodyta (E ① pav., t. y.:
 - sienos centre (D 1/2);
 - priešais sieną – atstumu, lygiu pusei sienos ilgio (D 1/2).
2. Užkelkite lazerinį nivelyrą ant trikojo ir įsukite trikojo srieginę rankenėlę į lizdinį lazerinį sriegį.
3. Nuslinkite maitinimo / transportavimo užrakto jungiklį dešinėn, kad įjungtumėte lazerinį nivelyrą (A ⑦ pav.).

4. Paspauskite  3 kartus, kad parodytumėte horizontalią ir vertikalą linijas.
5. Nutaikykite lazerio vertikalą liniją į pirmąjį kampą arba atskaitos tašką (E ① pav.).
6. Išmatuokite pusinį atstumą per sieną (D1/2).
7. Ten, kur horizontali lazerio linija kerta pusiaukelės tašką (D1/2), pažymėkite tašką P1.
8. Pasukite trikojį, kad vertikali lazerio linija būtų nukreipta į kitą kampą arba atskaitos tašką (E ② pav.).
9. Ten, kur horizontali lazerio linija kerta pusiaukelės tašką (D1/2), pažymėkite tašką P2.
10. Išmatuokite vertikalią atstumą tarp P1 ir P2 (E ③ pav.).
11. Jei jūsų matmuo yra didesnis nei **leistinas atstumas tarp P1 ir P2** atitinkamam atstumui (D1) (žr. tolesnę lentelę), lazerinį nivelyrą reikia nugabenti į įgaliotąjį serviso centrą.

Atstumas (D1)	Leistinas atstumas Tarp P1 ir P2
9 m (30 pėd.)	3 mm (1/8 col.)
12 m (40 pėd.)	4 mm (5/32 col.)
15 m (50 pėd.)	5 mm (7/32 col.)

Vertikalios linijos tikslumas – statumas

Patikrinkite lazerio vertikalios linijos statumą.

1. Išmatuokite durų staktos (arba atskaitos taško ant lubų) aukštį, kad gautumėte aukštį D1 (F ① pav.).
2. Pastatykite lazerinį nivelyrą ant grindų, skersai grindų staktos (F ① pav.).
3. Nuslinkite maitinimo / transportavimo užrakto jungiklį dešinėn, kad įjungtumėte lazerinį nivelyrą (A ⑦ pav.).
4. Du kartus paspauskite , kad parodytumėte vertikalą liniją.
5. Nutaikykite lazerio vertikalą liniją į durų staktą arba atskaitos tašką ant lubų.
6. Toje vietoje, kur lazerio vertikali linija sutampa su durų staktos aukščiu, pažymėkite tašką P1.
7. Toje vietoje, kur lazerio spindulys kerta grindis, išmatuokite atstumą D1 ir pažymėkite tašką P2.
8. Nuo P2 išmatuokite atstumą D1 ir pažymėkite tašką P3.

9. Perkelkite lazerį į priešingą taško P3 pusę ir nutaikykite lazerio vertikalią liniją į tašką P2 (F ② pav.).
10. Sulygiuokite lazerio vertikalią liniją su taškais P2 ir P3 ant grindų, tada pažymėkite tašką P4 virš durų staktos.
11. Išmatuokite atstumą tarp P1 ir P4 (F ③ pav.).
12. Jei jūsų matmuo yra didesnis nei **leistinas atstumas tarp P1 ir P4** atitinkamam **vertikaliam atstumui (D1)** (žr. tolesnę lentelę), lazerinį nivelyrą reikia nugabenti į igaliotąjį serviso centrą.

Vertikalus atstumo (D1) aukštis	Leistinas atstumas Tarp P1 ir P4
2,5 m (8 pėd.)	1,5 mm (1/16 colio)
5 m (16 pėd.)	3,0 mm (1/8 col.)
6 m (20 pėd.)	3,6 mm (9/64 col.)
9 m (30 pėd.)	5,5 mm (9/32 col.)

Lazerio naudojimas

Patarimai dėl naudojimo

- Visada pažymėkite lazerio sukurto spindulio centrą.
- Pernelyg dideli temperatūros pokyčiai gali sukelti vidinių dalių judėjimą, o tai gali neigiamai paveikti tikslumą. Dirbdami dažnai tikrinkite tikslumą.
- Jeigu lazerį numestumėte, patikrinkite, kad įsitikintumėte, kad jis vis dar sukalibruotas.
- Jei lazeris yra tinkamai sukalibruotas, jis pats išsilygina. Kiekvienas lazeris yra sukalibruojamas gamykloje ir išsilygina, jei tik yra pastatomas ant paviršiaus, nuo horizontalios padėties nukrypusio iki $\pm 4^\circ$ kampų. Jokių rankinių nustatymų atlikti nereikia.
- Naudokite lazerį padėjant ant glotnaus, plokščio ir lygaus paviršiaus.

Lazerio išjungimas

Kai lazeriu nesinaudojate, paslinkite maitinimo / transportavimo užrakto jungiklį į IŠJUNGIMO / užrakinimo padėtį

(A ⑥ pav.). Jei jungiklio nenustatysite į užrakinimo padėtį, lazeris neišsijungs.

Lazerio naudojimas su priedais



ISPĖJIMAS!

Kadangi su šiuo lazeriu nebuvo bandomi kiti nei „Stanley“ priedai, juos su šiuo lazeriu naudoti pavojinga.

Naudokite tik „Stanley“ priedus, rekomenduotus naudoti su šiuo modeliu. Priedai, kurie gali būti tinkami naudoti su vienu lazeriu, gali kelti pavojų, jei bus naudojami su kitu lazeriu.

Lazerio apačioje yra 1/4-20 ir 5/8-11 lizdinės srieginės jungtys (B pav.), skirtos dabartiniams arba ateities „Stanley“ priedams. Naudokite tik šiam lazeriui nurodytus „Stanley“ priedus. Vadovaukitės su priedu pateiktais nurodymais.

Šiam lazeriui rekomenduojamų priedų galite papildomai įsigyti iš savo vietinio igaliotojo atstovo arba igaliotojo serviso centro. Jei reikia pagalbos rasti kokį nors priedą, susisiekite su artimiausiu „Stanley“ serviso centru arba apsilankykite interneto svetainėje: <http://www.2helpU.com>.

Kaip naudoti L formos gembę

L formos gembę galima naudoti su taškiniu lazeriu FMHT77585/ FMHT77586 (B pav.). L formos gembė turi 1/4-20 kištukinį sriegį, prie kurio tvirtinamas lazeris, ir magnetus bei kiurymę, skirtą kabinti lazerį ant sienos.

Techninė priežiūra

- Kai lazeris nenaudojamas, nuvalykite išorę drėgna šluoste, tada nušluostykite lazerį minkšta sausa šluoste, kad jis tikrai būtų sausas, ir padėkite sandėliuoti lazerį pateiktoje komplekto dėžutėje.
- Nors lazerio išorė yra atspari tirpikliams, NIEKADA nenaudokite jų lazeriui valyti.
- Nelaikykite lazerio žemesnėje nei -20°C (-5°F) arba aukštesnėje nei 60°C (140°F) temperatūroje.
- Norėdami, kad rodmenys būtų tikslūs, dažnai tikrinkite, ar lazeris yra tinkamai sukalibruotas.
- Kalibravimo patikras ir kitus techninės priežiūros bei remonto darbus gali atlikti „Stanley“ serviso centro specialistai.

Trikčių šalinimas

Lazeris neįsijungia

- Jei naudojami AA formatu maitinimo elementai, įsitikinkite, kad:
 - kiekvienas maitinimo elementas įdėtas tinkamai, pagal (+) ir (-) polių, pateiktus maitinimo elementų skyrelyje;
 - maitinimo elementų kontaktai yra švarūs ir nesurūdiję;
 - maitinimo elementai yra nauji, aukštos kokybės ir žinomo gamintojo (taip sumažės ištėkėjimo pavojus).
- Įsitikinkite, kad maitinimo elementai yra tinkamos būklės. Jei kyla abejonų, pabandykite įdėti naujus maitinimo elementus.
- Pasirūpinkite, kad lazeris būtų laikomas sausai.
- Jei lazerinis įrenginys įkaista virš 50 °C (120 °F), jis neįsijungia. Jei lazeris buvo sandėliuojamas labai aukštoje temperatūroje, palaukite, kol jis atvės. Lazerinis nivelyras nesuges, jei paspausite jo maitinimo / transportavimo užrakinimo jungiklį prieš jam atvėstant iki tinkamos darbinės temperatūros.

Lazerio spindulių mirksėjimas

Lazeriniai nivelyrai gali savaime išsilyginti esant iki 4° pokrypiui bet kuria kryptimi. Jei lazeris bus pakreiptas tiek, kad vidinis mechanizmas pats savaime išsilyginti negalės, ims mirksėti lazerio spinduliai, rodydami, kad viršytos pokrypio ribos. **MIRKSINTYS SPINDULIAI REIŠKIA, KAD POKRYPIO RIBOS VIRŠYTOS IR LAZERIS NĖRA GULSČIAS ARBA STAČIAS IR JO NEGALIMA NAUDOTI LYGUMO ARBA STATUMO NUSTATYMIUI ARBA ŽYMĖJIMUI.** Pabandykite pastatykite lazerį ant lygesnio paviršiaus.

Lazerio spinduliai nenustoja judėti

Lazeris yra tikslusis prietaisas. Taigi, jei jis bus pastatytas ant nestabilaus (ir judančio) paviršiaus, lazeris nuolat bandys išsilyginti. Jei spindulys nenustoja judėti, pabandykite padėti lazerį ant stabilesnio paviršiaus. Taip pat patikrinkite, ar paviršius yra santykinai plokščias ir lygus, kad lazeris būtų stabilus.

Priežiūra ir remontas

Pastaba. Išardžius lazerinį nivelyrą, nebegalios jokia gaminio garantija.

Siekiant užtikrinti gaminio SAUGA ir PATIKIMUMĄ, remonto, techninės priežiūros ir reguliavimo darbai turi būti atliekami tik įgaliotuose serviso centruose. Remontas arba techninė priežiūra, kurią atlieka neįgaliuoti asmenys, gali tapti susižalojimo priežastimi. Informacijos apie artimiausią „Stanley“ serviso centrą rasite <http://www.2helpU.com>.

Specifikacijos

	FMHT585	FMHT586
Šviesos šaltinis	Lazerio diodai	
Lazerio bangos ilgis	630–680 nm, matomas	510–530 nm, matomas
Lazerio galia	≤1,3 mW 2 KLASĖS LAZERINIS GAMINYS	
Veikimo diapazonas	20 m (65 pėd.) 50 m (165 pėd.) su ieškikliu	30 m (100 pėd.) 50 m (165 pėd.) su ieškikliu
Tikslumas	± 3 mm / 10 m (±1/8 col. per 30 pėd.)	
Maitinimo šaltinis	4 šarminės (1,5 V) AA dydžio baterijos (6 V DC)	
Veikimo temperatūra	Nuo –10 °C iki 50 °C (nuo 14 °F iki 122 °F)	
Sandėliavimo temperatūra	Nuo –20 °C iki 60 °C (nuo –5 °F iki 140 °F)	
Aplinka	Nepralaidus vandeniui ir dulkelms pagal IP54	

İçindekiler

- Lazer Bilgileri
- Kullanıcı Güvenliği
- Pili Güvenliği
- AA Pillerin Takılması
- Montaj Bloğunun Kullanılması
- Lazerin Açılması
- Lazer Hassasiyetini Kontrol Etme
- Lazerin Kullanılması
- Bakım
- Sorun Giderme
- Servis ve Onarımlar
- Teknik Özellikler

Lazer Bilgileri

FMHT77585 ve FMHT77586 Çapraz Çizgi lazerler Sınıf 2 lazer ürünlerdir. Lazerler, yatay (tesviye) ve dikey (şakül) hizalama projeleri için kullanılabilen, otomatik seviye ayarlama özelliğine sahip lazer aletleridir.

Kullanıcı Güvenliği

Güvenlik Talimatları

Aşağıdaki tanımlar her işaret sözcüğü ciddiyet derecesini gösterir. Lütfen kılavuzu okuyunuz ve bu simgelere dikkat ediniz.

 **TEHLİKE:** Engellenmemesi halinde ölüm veya ciddi yaralanma ile sonuçlanabilecek çok yakın bir tehlikeli durumu gösterir.

 **UYARI:** Engellenmemesi halinde ölüm veya ciddi yaralanma ile sonuçlanabilecek potansiyel bir tehlikeli durumu gösterir.

 **DİKKAT:** Engellenmemesi halinde önemsiz veya orta dereceli yaralanma ile sonuçlanabilecek potansiyel bir tehlikeli durumu gösterir.

İKAZ: Engellenmemesi halinde maddi hasara neden olabilecek, yaralanma ile ilişkisi olmayan durumları gösterir.

Bu ürün veya herhangi bir Stanley aleti hakkında soru veya yorumlarınız varsa <http://www.2helpU.com> adresini ziyaret edin.

AT Uygunluk Beyanati



Stanley işbu belgeyle FMHT77585/FMHT77586 ürününün gerekli düzenlemelere ve 1999/5/EC Direktifinin diğer tüm hükümlerine uygun olduğunu beyan eder.

AB uygunluk beyanatının tam metni Stanley Tools, Egide Walschaertsstraat 14-16, 2800 Mechelen, Belgium adresinden istenebilir veya aşağıdaki internet adresinde mevcuttur: www.2helpu.com.



UYARI:

Tüm talimatları okuyun veya anlamaya çalışın. Bu kılavuzda yer alan uyarı ve talimatlara uyulmaması ciddi yaralanma ile sonuçlanabilir.

TALİMATLARI SAKLAYIN



UYARI:

Lazer Radyasyona Maruziyet. Lazer tesviyesini sökmeyin veya değiştirmeyin. İçinde kullanıcı tarafından onarılabilecek herhangi bir parça yoktur. Ciddi göz yaralanmasıyla sonuçlanabilir.



UYARI:

Tehlikeli Radyasyon. Burada belirtilenlerin haricindeki kontrollerin veya ayarlamaların kullanılması veya prosedürlerin uygulanması, tehlikeli radyasyona maruz kalmayla sonuçlanabilir.

Lazerinizin üzerinde bulunan etiket aşağıdaki semboller içerir.

Sembol	Anlamı
V	Volt
mW	Miliwatt
	Lazer Uyarısı
nm	Nanometre olarak dalga boyu
2	Sınıf 2 Lazer

Uyarı Etiketleri

Sizin konforunuz ve emniyetiniz için, aşağıdaki etiketler lazerin üzerine yerleştirilmiştir.



UYARI: Yaralanma riskini en aza indirmek için kullanıcı kullanma talimatlarını mutlaka okumalıdır.



UYARI: LAZER RADYASYONU. İŞİNA DOĞRU BAKMAYIN. Sınıf 2 Lazer Ürünü.



- Ekipman üretici tarafından belirtilmemişse bir şekilde kullanılırsa, ekipman tarafından sağlanan koruma Engelli olabilir.
- Lazeri, yanıcı sıvılar, gazlar ve tozların bulunduğu yerler gibi tehlikeli ortamlarda çalıştırmayın. Bu alet, toz veya dumanları ateşleyebilecek kıvılcımlar çıkarır.
- Kullanılmayan bir lazeri çocukların ve eğitim almış kişilerin erişemeyeceği bir yerde saklayın. Lazerler, eğitimsiz kullanıcıların elinde tehlikelidir.
- Alet servis bakımının eğitimli bakım personeli tarafından yapılması ZORUNLUDUR. Eğitimli olmayan personel tarafından yapılan servis veya bakım yaralanmalara neden olabilir. Size en yakın Stanley servis merkezini bulmak için <http://www.2helpU.com> adresini ziyaret edin.
- Lazer ışını görüntülemek için teleskop veya takeometre gibi optik aletleri kullanmayın. Ciddi göz yaralanmasıyla sonuçlanabilir.
- Lazeri, kimsenin kasıtlı ya da kasıtsız bir şekilde doğrudan lazer ışınına bakabileceği bir konuma yerleştirmeyin. Ciddi göz yaralanmasıyla sonuçlanabilir.
- Lazeri, lazer ışınının herhangi birinin gözlerine yansıtma yapabileceği bir yüzeyin yakınına yerleştirmeyin. Ciddi göz yaralanmasıyla sonuçlanabilir.
- Kullanılmadığı zaman lazeri kapatın. Lazeri kontrolsüz bırakmak lazer ışınına bakma riskini artırır.
- Lazer üzerinde kesinlikle hiçbir değişiklik yapmayın. Alet üzerinde değişiklik yapılması tehlikeli lazer radyasyonuna maruz kalmaya sonuçlanabilir.
- Lazeri çocukların yakınında çalıştırmayın veya çocukların lazeri çalıştırmasına izin vermeyin. Ciddi göz yaralanması ile sonuçlanabilir.
- Uyarı etiketlerini çıkarmayın veya okunmaz hale getirmeyin. Etiketler çıkarılırsa, kullanıcı ya da başkaları yanlışlıkla radyasyona maruz kalabilir.

- Lazeri düz bir yüzeye sağlam şekilde konulandırın. Lazer düşerse, hasar görebilir veya ciddi yaralanmalar meydana gelebilir.

Kişisel Güvenlik

- Lazeri kullanırken her zaman dikkatli olun, yaptığınız işe yoğunlaşın ve sağduyulu davranın. Lazeri yorgunken veya ilaç ya da alkolün etkisi altındayken kullanmayın. Lazeri kullanırken bir anlık dikkatsizlik ciddi fiziksel yaralanmayla sonuçlanabilir.
- Koruyucu ekipman kullanın. Daima koruyucu gözlük takın. Çalışma koşullarına bağlı olarak, toz maskesi, kaymayan emniyet ayakkabıları, şapka ve kulaklık gibi koruyucu ekipman giyerek kişisel yaralanmaları azaltabilirsiniz.

Alet Kullanımı ve Bakımı

- Güç/Taşıma Kiliti düğmesi lazeri açmıyor ve kapatmıyorsa aleti kullanmayın. Düğmeyle kontrol edilemeyen tüm aletler tehlikelidir ve tamir edilmeleri gerekir.
- Bu kılavuzun Bakım bölümündeki talimatları uygulayın. İzin verilmeyen parçaların kullanılması veya Bakım talimatlarına uyulmaması elektrik çarpması veya yaralanma tehlikesi yaratabilir.

Pil Güvenliği



UYARI:

Piller patlayabilir veya sızıntı yapabilir ve yaralanma veya yangına neden olabilir. Bu riski azaltmak için:

- Pil etiketi ve ambalajı üzerindeki talimat ve uyarıların tümüne dikkatli bir şekilde uyun.
- Pil ve cihaz üzerinde işaretlenmiş kutuplara (+ ve -) dikkat ederek pilleri daima doğru yerleştirin.
- Pil terminallerine kısa devre yapmayın.
- Tek kullanımlık pilleri şarj etmeyin.
- Eski ve yeni pilleri birlikte kullanmayın. Tüm pilleri aynı tip ve markaya sahip pillerle aynı anda değiştirin.
- Boşalmış pilleri hemen çıkarın ve yerel yasalara göre imha edin.
- Pilleri ateşe maruz bırakmayın.
- Pilleri çocukların erişemeyeceği yerlerde saklayın.
- Alet kullanılmadığında pilleri çıkarın.

AA Pillerin Takılması

Yeni AA pilleri FMHT77585 veya FMHT77586 lazere takın.

1. Lazeri ters çevirin.
2. Lazerde, pil bölgesi kapağını açmak için mandalı kaldırın (Şekil (B) (1)).
3. Dört adet yeni, yüksek kaliteli ve bilinen bir marka ürünü AA pili, her bir pilin - ve + uçları pil bölgesinin içerisinde belirtildiği şekilde olduğundan emin olacak şekilde yerleştirin (Şekil (B) (2)).
4. Pil bölgesi kapağını yerine oturana kadar itin (Şekil (B) (3)).
5. Güç/Taşıma Kilidi düğmesini sağa, Kilit Açık/AÇIK konumuna kaydırarak lazeri açın (Şekil (A) (7)).
6. Tuş takımında (Şekil (A) (4)), yeşil rengin (3) (> %5) olduğundan emin olun. Eğer (4) kırmızı ise, bu durum pil seviyesinin %5'in altında olduğu anlamına gelir.
 - Pil gücü boşalmaya devam ederken lazer kısa süre çalışmaya devam edebilir, ancak lazer çizgileri hızla soluklaşacaktır.
 - Yeni piller takıldıktan ve lazer yeniden çalıştırıldıktan sonra lazer çizgileri yeniden tam parlaklıklarına döner.
7. Pil tasarrufu sağlamak için lazer kullanılmadığında, Güç/Taşıma Kilidi düğmesini SOLA kaydırılarak Kilitli/KAPALI konumuna getirin (Şekil (A) (6)).

Lazerin Açılması

1. Lazeri sabit, düz ve dengeli bir zemine yerleştirin.
2. Güç/Taşıma Kilidi düğmesini sağa, Kilit Açık/AÇIK konumuna kaydırarak lazeri açın (Şekil (A) (7)).
3. Şekil (A) (2)'da gösterildiği gibi, yatay bir lazer çizgisi görüntülemek için (2) düğmesine bir kez, dikey bir lazer çizgisi görüntülemek için ikinci bir kez, yatay bir çizgi ve dikey bir çizgi görüntülemek için üçüncü bir kez.
4. Lazer ışınlarını kontrol edin. Lazerler kendi kendine düz olacak şekilde tasarlanmıştır. Lazer otomatik hizalama yapamayacak şekilde çok fazla eğilirse (> 4°), lazer ışınları sürekli olarak iki kez yanıp söner ve tuş takımındaki (3) düğmesi sürekli olarak yanıp söner (Şekil (A) (3)).

5. Lazer ışınları yanıp sönerse, lazer düz yatay (ya da düşey) değildir ve düzey veya düşeylik belirlenmesi ya da işaretlenmesi için KULLANILMAMALIDIR. Lazeri düz bir yüzeyde yeniden konumlandırmayı deneyin.
6. Pulse (Atım) modunu test etmek için tuş takımı üzerindeki (4) tuşuna basın. Tuş takımı üzerinde (5) düğmesi yanar (Şekil (A) (5)) ve lazer ışınları çok hızlı bir şekilde yanıp söndüğü için daha açık görünürler. Pulse (Atım) modunu sadece lazer ışınlarını uzun mesafeli yansıtmak için bir detektör ile birlikte kullanacaksınız.
7. Aşağıdaki bildirimlerden HERHANGİ BİRİ DOĞRU ise, lazeri bir proje için KULLANMADAN ÖNCE **Lazer Hassasiyetini Kontrol Etme** bölümündeki talimatları uygulayarak devam edin.
 - Bu durumda **lazeri ilk kez kullanıyorsanız** (lazerin aşırı sıcaklığa maruz kalması durumunda).
 - Bir süredir lazerin **hassasiyet kontrolü yapılmamıştır**.
 - Lazer **yere düşmüştür**.

Lazer Hassasiyetini Kontrol Etme

Lazer aletleri fabrikada mühürlenir ve kalibre edilir. İşinizi doğruluğundan emin olmak için lazeri ilk kez **kullanmadan önce** (lazerin aşırı sıcaklıklara maruz kalması durumunda) ve daha sonra düzenli olarak bir hassasiyet kontrolü yapmanız önerilir. Bu kılavuzda listelenen hassasiyet kontrollerinden herhangi birini gerçekleştirirken aşağıdaki talimatları izleyin:

- Çalışma mesafesine en yakın olan, en geniş alanı/mesafeyi kullanın. Alan/mesafe ne kadar büyük olursa, lazerin hassasiyeti ölçmek o kadar kolaydır.
- Lazeri, her iki yönde aynı seviyede olan engebesiz, düz ve dengeli bir yüzeye yerleştirin.
- Lazer ışınının tam merkezini işaretleyin.

Yatay Çizgi Hassasiyeti - Tesviye

Lazerin yatay çizgisinin tesviyesini kontrol etmek için en az 9m (30') genişliğinde düz bir dikey yüzey gereklidir.

1. Duvarın bir ucuna tripod yerleştirin (Şekil (D) (1)).
2. Lazeri bir tripod üzerine yerleştirin ve tripod üzerindeki vidalı düğmeyi Lazeri üzerindeki somun dışına vıdalayın.
3. Lazerin Güç/Taşıma Kilidi düğmesini sağa, Kilit Açık/AÇIK konumuna kaydırarak lazeri açın (Şekil (A) (7)).
4. Yatay bir çizgi görüntülemek için (E) düğmesine bir kez basın.
5. Lazerin duvar üzerindeki yatay çizgisi boyunca en az 9m (30') uzaklıkta iki noktayı (P1 ve P2).
6. Lazeri duvarın diğer ucuna yerleştirin ve lazerin yatay çizgisini nokta P2 ile hizalayın (Şekil (D) (2)).
7. P3 noktasını P1 noktasına yakın lazer çizgisi üzerinde işaretleyin.
8. P1 ve P3 noktaları arasındaki dikey mesafeyi ölçün.
9. Ölçümünüz aşağıdaki tablodaki ilgili P1 ve P2 Arasındaki Mesafe için P1 ve P3 Arasında İzin Verilebilir Mesafe değerinden daha büyükse, lazer bir yetkili servis merkezinde servis bakımına alınmalıdır.

P1 ve P2 Arasındaki Mesafe	P1 ve P3 Arasındaki İzin Verilebilir Mesafe
9 m (30')	6mm (1/4")
12 m (40')	8mm (5/16")
15 m (50')	10mm (13/32")

Yatay Çizgi Hassasiyeti - Eğim

Lazerin yatay çizgisinin eğimini kontrol etmek için en az 9m (30') genişliğinde düz bir dikey yüzey gereklidir.

1. Burada gösterildiği gibi bir tripod yerleştirin, Şekil (E) (1).
 - Duvarın ortasında (D 1/2).
 - Duvarın önünde, duvarın yarısı kadar bir mesafede (D 1/2).
2. Lazeri bir tripod üzerine yerleştirin ve tripod üzerindeki vidalı düğmeyi Lazeri üzerindeki somun dışına vıdalayın.
3. Lazerin Güç/Taşıma Kilidi düğmesini sağa, Kilit Açık/AÇIK konumuna kaydırarak lazeri açın (Şekil (A) (7)).

4. Yatay bir çizgi ve dikey bir çizgi görüntülemek için (E) düğmesine 3 kez basın.
5. Lazerin dikey çizgisini ilk köşe veya referans noktasına hedefleyin (Şekil (E) (1)).
6. Duvarın yarısının mesafesini ölçün (D1/2).
7. Yatay lazer çizgisinin yarım noktadan geçtiği yerde (D1/2), P1 noktasını işaretleyin.
8. Lazerin dikey çizgisinin başka bir köşeye veya referans noktasına yönlendirilmesi için tripodu döndürün (Şekil (E) (2)).
9. Yatay lazer çizgisinin yarım noktadan geçtiği yerde (D1/2), P2 noktasını işaretleyin.
10. P1 ve P2 noktaları arasındaki dikey mesafeyi ölçün (Şekil (E) (3)).
11. Ölçümünüz aşağıdaki tablodaki ilgili Mesafe (D1) için P1 ve P2 Arasında İzin Verilebilir Mesafe değerinden daha büyükse, lazer bir yetkili servis merkezinde servis bakımına alınmalıdır.

Mesafe (D1)	P1 ve P2 Arasındaki İzin Verilebilir Mesafe
9 m (30')	3mm (1/8")
12 m (40')	4mm (5/32")
15 m (50')	5mm (7/32")

Yatay Çizgi Hassasiyeti - Şakül

Lazerin dikey çizgisinin düşeyliğini kontrol etme.

1. D1 yüksekliğini elde etmek için bir kapı kenarı (veya tavandaki bir referans noktası) yüksekliğini ölçün (Şekil (F) (1)).
2. Lazeri kapı kenarından zemine yerleştirin, (Şekil (F) (1)).
3. Lazerin Güç/Taşıma Kilidi düğmesini sağa, Kilit Açık/AÇIK konumuna kaydırarak lazeri açın (Şekil (A) (7)).
4. Dikey bir çizgi görüntülemek için (E) düğmesine iki kez basın.
5. Lazerin dikey çizgisini kapı kenarına veya tavandaki referans noktasına doğru hedefleyin.
6. Lazerin dikey çizgisini kapı kenarının yüksekliğiyle karşılaştığı yeri P1 noktası olarak işaretleyin.

7. Lazer ışınının zeminde denk geldiği yerden itibaren D1 mesafesini ölçün ve bunu P2 noktası olarak işaretleyin.
8. P2 noktasından D1 mesafesini ölçün ve bunu da P3 noktası olarak işaretleyin.
9. Lazeri P3 noktasının karşı tarafına taşıyın ve lazerin dikey çizgisini P2 noktasına doğru yönlendirin (Şekil F ②).
10. Lazerin dikey çizgisini zemindeki P2 ve P3 noktalarıyla hizalayın ve kapı kenarı üzerinde P4 noktasını işaretleyin.
11. P1 ve P4 noktaları arasındaki mesafeyi ölçün (Şekil F ③).
12. Ölçümünüz aşağıdaki tablodaki ilgili **Dikey Mesafe (D1)** için **P1 ve P4 Arasında İzin Verilebilir Mesafe** değerinden daha büyükse, lazer bir yetkili servis merkezinde servis bakımına alınmalıdır.

Dikey Mesafenin Yüksekliği (D1)	P1 ve P4 Arasında İzin Verilebilir Mesafe
2,5 m (8')	1,5 mm (1/16")
5m (16')	3,0mm (1/8")
6 m (20')	3,6mm (9/64")
9m (30')	5,5mm (9/32")

Lazerin Kullanılması

Çalıştırma ile İlgili İpuçları

- Lazer tarafından yaratılan ışının daima merkezini işaretleyin.
- Aşırı sıcaklık değişiklikleri, dahili parçaların hareketine neden olabilir ve bu da hassasiyeti etkileyebilir. Çalışırken hassasiyeti sık sık kontrol edin.
- Lazer yere düşürüldüyse, kalibre edildiğinden emin olmak için kontrol edin.
- Lazer doğru kalibre edildiği sürece, lazer kendiliğinden seviye ayarlayabilir. Her lazer, ortalama $\pm 4^\circ$ seviyedeki düz bir yüzeye yerleştirildiğinde seviye bulacak şekilde fabrikada kalibre edilir. Herhangi bir manuel ayarlama gerekmez.
- Lazeri sabit, düz ve dengeli bir zeminde kullanın.

Lazerin Kapatılması

Lazer kullanılmadığında Güç/Taşıma Kilidi düğmesini KAPALI/ Kilitli konumuna kaydırın (Şekil A ⑥). Düğme Kilitli konumuna getirilmezse lazer kapanmaz.

Lazerleri Aksesuarlarla Kullanma



UYARI:

Stanley tarafından sunulanlar dışındaki aksesuarlar bu lazer üzerinde test edilmediğinden, söz konusu aksesuarların bu lazerle birlikte kullanılması tehlikeli olabilir.

Sadece bu model ile kullanılmak üzere önerilen Stanley aksesuarlarını kullanın. Bir lazer için uygun olabilecek aksesuarlar, başka bir lazerle kullanıldığında yaralanma tehlikesine neden olabilir.

Lazerin alt kısmı, mevcut veya gelecekteki Stanley aksesuarlarının monte edilebilmesi için 1/4-20 ve 5/8-11 dişli dişler ile donatılmıştır (Şekil B). Sadece bu lazerle kullanılabileceği belirtilen Stanley aksesuarlarını kullanın. Aksesuarla belirtilen talimatları izleyin.

Bu lazerle birlikte kullanılmak için önerilen aksesuarlar, yerel bayinizden veya yetkili servis merkezinizden ek bir ücret ödeyerek edinilebilir. Herhangi bir aksesuarı bulmak için yardıma ihtiyacınız varsa, lütfen en yakın Stanley servis merkezine başvurun veya web sitemizi ziyaret edin: <http://www.2helpu.com>.

L Braketini Kullanma

FMHT77585/FMHT77586 lazerle L Braketini kullanılabılır (Şekil B). L Braketini lazeri tutturmak için kullanılan bir 1/4-20 erkek dişli ve lazeri bir duvardan asmak için mknatıslar ve bir anahtar deliğine sahiptir.

Bakım

- Lazer kullanılmadığında, dış kısımlarını nemli bir bezle temizleyin, kuru olduğundan emin olmak için lazeri yumuşak kuru bir bezle silin ve ardından lazeri ürünle birlikte gelen takım kutusuna koyun.
- Lazerin dış kısmı solvente dirençli olmasına rağmen, ASLA lazeri temizlemek için solvent kullanmayın.
- Lazer ünitesini -20 °C (-5 °F) altı veya 60 °C (140 °F) üzeri sıcaklıklarda muhafaza etmeyin.
- Çalışmalarınızın doğruluğunu korumak için lazerin doğru kalibre edildiğinden emin olmak amacıyla sık sık kontrol edin.
- Kalibrasyon kontrollerinin yanı sıra diğer bakım ve onarım işleri Stanley servis merkezleri tarafından yapılabilir.

Sorun Giderme

Lazer Açılımı

- AA piller kullanılıyorsa aşağıdakilerden emin olun:
 - Tüm pillerin pil kapağında yer alan (+) ve (-) işaretlerine göre takıldığından.
 - Pil temas noktalarının temiz ve passız olduğundan.
 - Pil sızıntısı ihtimalini azaltmak için yalnızca yeni, yüksek kaliteli ve bilindik marka piller kullanıldığından.
- AA pillerin çalışır durumda olduğundan emin olun. Şüpheye düşmeniz halinde yeni piller takmayı deneyin.
- Lazeri kuru yerde sakladığınızdan emin olun.
- Lazer ünitesi 50 °C'nin (120 °F) üzerinde ısırırsa, ünite açılmaz. Lazer aşırı sıcak bir ortamda saklandıysa, soğumasını bekleyin. Lazerli nivo aygıtı doğru çalışma sıcaklığına soğutmadan Güç/Taşıma Kilidi düğmesine basılmasından dolayı hasar görmez.

Lazer Işınları Yanıp Sönüyor

Lazerler kendi kendini her yöne ortalama 4° dengeleyecek şekilde tasarlanmıştır. Lazer, dahili mekanizmanın kendi kendini düzeltemeyecek şekilde çok fazla eğilmesi halinde, eğim aralığının aşıldığını belirtmek için yanıp söner. LAZERDEN ÇIKAN YANIP SÖNEN IŞIKLAR DÜZ YATAY YA DA DÜŞEY DEĞİLDİR VE DÜZEY VEYA DÜŞEYLİK BELİRLEMESİ YA DA İŞARETLEMESİ İÇİN KULLANILMAMALIDIR. Lazeri daha düz bir yüzeyde yeniden konumlandırmayı deneyin.

Lazer Işınları Sürekli Hareket Ediyor

Lazer hassas bir alettir. Bu nedenle, sabit (ve hareketsiz) bir yüzeye yerleştirilmediği takdirde, alet düz konumunu bulmaya çalışacaktır. Işın hareket etmeye devam ederse, lazeri daha sabit bir yüzeye yerleştirmeye çalışın. Ayrıca, lazerin sabit olabilmesi için zeminin nispeten düz ve dengeli olduğundan emin olmaya çalışın.

Servis ve Onarımlar

Not: Lazerli nivounun sökülmesi halinde, ürünün bütün garantileri geçersiz olur.

Ürün GÜVENLİĞİ ve GÜVENİLİRLİĞİNİ sağlamak için onarım, bakım ve ayarlar yetkili servis merkezleri tarafından yapılmalıdır. Eğitimli olmayan personel tarafından yapılan servis veya bakım yaralanma riski doğurabilir. Size en yakın Stanley servis merkezini öğrenmek için <http://www.2helpU.com> adresini ziyaret edin.

Teknik Özellikler

	FMHT585	FMHT586
Işık Kaynağı	Lazer diyotları	
Lazer Dalga Boyu	630–680 nm görünür	510–530 nm görünür
Lazer Gücü	≤1,3 mW SINIF 2 LAZER ÜRÜNÜ	
Çalışma Aralığı	20 m (65') Detektör ile 50 m (165')	30 m (100') Detektör ile 50 m (165')
Hassasiyet	Her 10 m için ± 3 mm (Her 30' için ± 1/8")	
Güç Kaynağı	4 AA Alkalın (1,5 V) boy pil (6 V DC)	
Çalışma Sıcaklığı	-10°C ila 50°C (14°F ila 122°F)	
Saklama Sıcaklığı	-20°C ila 60°C (-5°F ila 140°F)	
Çevresel Koruma Sınıfı	IP54 Su ve Toza Karşı Dayanıklılık	

Sadržaj

- Informacije o laseru
- Sigurnost korisnika
- Sigurnost upotrebe baterije
- Postavljanje AA baterija
- Upotreba bloka za postavljanje
- Uključivanje lasera
- Provjera preciznosti lasera
- Upotreba lasera
- Održavanje
- Rješavanje problema
- Servisiranje i popravci
- Specifikacije

Informacije o laseru

Križnolinijski laseri FMHT77585 i FMHT77586 laserski su proizvodi klase 2. To su samonivelirajući laserski alati koji se mogu koristiti za vodoravna i okomita poravnavanja.

Sigurnost korisnika

Sigurnosne smjernice

Definicije navedene u nastavku opisuju razinu ozbiljnosti svih upozorenja. Pročitajte priručnik i obratite pažnju na ove simbole.

 **OPASNOST:** Označava neposrednu rizičnu okolnost koja će, ako se ne izbjegne, rezultirati smrću ili ozbiljnim ozljedama.

 **UPOZORENJE:** Označava potencijalno rizičnu okolnost koja, ako se ne izbjegne, može rezultirati ozbiljnim ozljedama ili smrću.

 **OPREZ:** Označava potencijalno rizičnu okolnost koja, ako se ne izbjegne, može rezultirati manjim ili srednje teškim ozljedama.

NAPOMENA: Naznačuje praksu koja nije vezana uz tjelesne ozljede ali koja, ako se ne izbjegne, može rezultirati materijalnom štetom.

Ako imate bilo kakvih pitanja ili komentara o ovom ili nekom drugom Stanley alatu, posjetite <http://www.2helpu.com>.

Izjava o usklađenosti EZ-a



Stanley ovime izjavljuje da je proizvod FMHT77585/FMHT77586 usklađen s osnovnim zahtjevima i svim drugim odredbama smjernice 1999/EC.

Cijeli tekst Izjave o usklađenosti EU-a možete zatražiti od tvrtke Stanley Tools, Egide Walschaertsstraat 14-16, 2800 Mechelen, Belgija ili ga možete pronaći na sljedećoj internetskoj stranici: www.2helpu.com.



UPOZORENJE:

Pročitajte i proučite sve upute. Nepoštivanje upozorenja i uputa navedenih u nastavku može rezultirati strujnim udarom, požarom i/ili ozbiljnim ozljedama.

SAČUVAJTE OVE UPUTE



UPOZORENJE:

Lasersko zračenje. Lasersku libelu nemojte rastavljati ni modificirati. Unutar uređaja nema dijelova koje bi korisnik mogao popraviti. Mogu nastati ozbiljna oštećenja vida.



UPOZORENJE:

Opasno zračenje. Upotreba kontrola na nepropisne načine, prilagođavanje ili postupci koji ovdje nisu navedeni mogu rezultirati opasnim izlaganjem zračenju.

Oznake na alatu mogu sadržavati sljedeće simbole.

Simbol	Značenje
V	volti
mW	milivati
	Upozorenje o laseru
nm	Valna duljina u nanometrima
2	Laser klase 2

Oznake upozorenja

Na laseru se nalaze sljedeće sigurnosne oznake.



UPOZORENJE: Pročitajte priručnik s uputama kako biste smanjili rizik od ozljeda.



UPOZORENJE: LASERSKO ZRAČENJE. NE GLEDAJTE U ZRAKU. Laserski proizvod klase 2.



- Ako se oprema koristi na način koji nije odredio proizvođač, zaštita koju pruža oprema može biti oštećena.
- Laser ne koristite u eksplozivnom okruženju, kao što je blizina zapaljivih tekućina, plinova ili prašine. Ovaj alat stvara iskre koje mogu zapaliti prašinu ili pare.
- Laser koji nije u uporabi pohranite izvan dohvata djece i drugih nestručnih osoba. Laseri su opasni u rukama nestručnih korisnika.
- Alat smije servisirati samo stručno osoblje. Popravci, servisiranje ili održavanje od strane nestručnih osoba mogu rezultirati ozljedama. Najbliži ovlašten Stanley servis pronaći ćete na adresi <http://www.2helpU.com>.
- Za gledanje laserske zrake ne koristite optička pomagala kao što su teleskopi ili dalekozori. Mogu nastati ozbiljna oštećenja vida.
- Laser ne postavljajte na mjestima na kojima bi netko mogao gledati u lasersku zraku. Mogu nastati ozbiljna oštećenja vida.
- Laser ne postavljajte u blizini reflektirajućih površina koje bi lasersku zraku mogle reflektirati prema nečijim očima. Mogu nastati ozbiljna oštećenja vida.
- Isključite laser kad nije u upotrebi. Ostavljanje lasera uključanim povećava rizik od gledanja u lasersku zraku.
- Ni na koji način ne modificirajte uređaj. Modificiranje alata može rezultirati izlaganjem opasnom laserskom zračenju.
- Ne koristite laser u blizini djece i ne dopustite djeci da rukuju laserom. Mogu nastati ozbiljna oštećenja vida.
- Ne uklanjajte i ne prekrivajte oznake upozorenja. Ako se oznake uklone, korisnik ili druge osobe mogu se izložiti zračenju.
- Laser postavite na ravnu i stabilnu površinu. Ako se laser prevrne, može doći do njegovog oštećenja i ozbiljnih ozljeda.

Osobna sigurnost

- Prilikom rada s električnim alatom budite oprezni, usredotočeni i primjenjujte zdravorazumski pristup. Ne koristite laser ako ste umorni ili pod utjecajem droga, alkohola ili lijekova. Trenutak nepažnje tijekom rada s uređajem može dovesti do ozbiljnih ozljeda.
- Koristite opremu za osobnu zaštitu. Uvijek koristite zaštitu za oči. Ovisno o radnim uvjetima, zaštitna oprema kao što je maska protiv prašine, neklizajuće sigurnosne cipele, kaciga i zaštita sluha smanjit će mogućnost ozljeda.

Upotreba i čuvanje alata

- Nemojte koristiti laser ako prekidač napajanja/blokade prilikom transporta ne uključuje ili ne isključuje laser. Svaki električni alat kojim se ne može upravljati pomoću prekidača predstavlja opasnost i potrebno ga je popraviti.
- Slijedite upute u odjeljku **Održavanje** u ovom priručniku. Upotreba neodobrenih dijelova ili nepoštovanje **uz održavanje** mogu uzrokovati strujni udar ili ozljede.

Sigurnost baterije



UPOZORENJE:

Baterije mogu eksplodirati, iscuriti i uzrokovati ozljede ili požar. Da biste smanjili te rizike:

- Pažljivo se pridržavajte svih uputa i upozorenja na oznaci baterije i na pakiranju.
- Baterije uvijek pravilno umetnite, pazeci na oznake polariteta (+ i -) na bateriji i uređaju.
- Kontaktne baterije nemojte kratko spajati.
- Nemojte puniti baterije koje za to nisu predviđene.
- Ne miješajte stare i nove baterije. Sve stare baterije istovremeno zamijenite novim baterijama iste marke i vrste.
- Prazne baterije odmah uklonite i odbacite prema lokalnim propisima.
- Baterije nemojte bacati u vatru.
- Baterije držite izvan dosega djece.
- Izvadite baterije kad uređaj nije u upotrebi.

Postavljanje AA baterija

Umetnite nove AA baterije u laser FMHT77585 ili FMHT77586.

1. Preokrenite laser.
2. Na laseru podignite rezu kako biste otvorili poklopac odjeljka baterije (sl. **B** ①).
3. Umetnite četiri nove, kvalitetne AA baterije poznatog proizvođača, pazeći da se oznake - i + na svakoj bateriji podudaraju s onima unutar odjeljka za baterije (sl. **B** ②).
4. Pritisnite vratašca odjeljka baterije tako da se učvrste u svom položaju (sl. **B** ③).
5. Pomaknite prekidač napajanja/blokade prilikom transporta udesno u otključani/uključeni položaj (sl. **A** ⑦).
6. Na tipkovnici (sl. **A** ④) provjerite je li **zeleno** (> 5%). Ako **crveno**, to znači da je baterija ispod 5%.
 - Laser može nastaviti kratko raditi dok se baterija nastavlja prazniti, ali svjetlina laserskih linija brzo će se smanjiti.
 - Nakon postavljanja svježih baterija i ponovnog uključivanja lasera, laserske linije bit će pune svjetline.
7. Kad laser nije u upotrebi, pomaknite prekidač napajanja/blokade pri transportu ULLJEVO u zaključani/sključeni položaj (sl. **A** ⑥) kako biste uštedjeli bateriju.

Uključivanje lasera

1. Postavite pilu na glatku i ravnu površinu.
2. Pomaknite prekidač napajanja/blokade prilikom transporta udesno u otključani/uključeni položaj (sl. **A** ⑦).
3. Kao što je prikazano na sl. **A** ②, jedanput pritisnite **Ⓞ** kako biste prikazali vodoravnu lasersku liniju. Drugim pritiskom prikazuje se okomita laserska linija, trećim vodoravna i okomita.
4. Provjerite laserske zrake. Laser je samonivelirajući. Ako je laser toliko nagnut da se ne može samonivelirati (> 4°), laserske zrake dvaput će zatreperti, **Ⓜ** a tipkovnica će treperiti kontinuirano (sl. **A** ③).
5. Zrake koje se pale i gase znače da laser nije postavljen vodoravno (ni okomito) te se NE MOŽE koristiti za određivanje ili označavanje nivelacije ni okomice. Pokušajte postaviti laser na ravnu površinu.

6. Pritisnite **Ⓜ** na tipkovnici kako biste testirali pulsirajući način upalit će se na tipkovnici (sl. **A** ⑤), a laserske zrake bit će svjetlije jer će brže treperiti. Pulsirajući način koristite samo uz detektor za projekciju laserskih zraka na veće udaljenosti.

7. Ako je BILO KOJA od sljedećih izjava TOČNA, nastavite prema uputama za **Provjeru preciznosti lasera PRIJE UPOTREBE LASERA** za posao koji obavljate.

- **Prvi put koristite laser** (ako je laser bio izložen ekstremnim temperaturama).
- Preciznost lasera **nije provjerena neko vrijeme**.
- Laser je možda **pao na tlo**.

Provjera preciznosti lasera

Laserski alati tvornički su zabrtvljeni i kalibrirani. Preporučujemo da napravite provjeru preciznosti **prije prve upotrebe lasera** (ako je laser bio izložen ekstremnim temperaturama), a zatim to činite redovito kako biste osigurali preciznost rada. Prilikom izvođenja provjera preciznosti navedenih u ovom priručniku slijedite sljedeće smjernice:

- Upotrijebite najveću moguću površinu/udaljenost, najbližu radnoj udaljenosti. Što je površina/udaljenost veća, mjerenje preciznosti lasera je jednostavnije.
- Laser postavite na glatku, ravnu i stabilnu površinu koja je vodoravna u oba smjera.
- Označite središte laserske zrake.

Točnost vodoravne linije - poravnatost

Provjera nagiba vodoravne laserske linije zahtijeva ravnu površinu širine od najmanje 9 m (30').

1. Postavite tronožac na jedan kraj zida (slika **D** ①).
2. Postavite laser na tronožac i vijkom zategnite navojnu ručicu na tronožac u ženski navoj na laser.
3. Gurnite prekidač za blokadu napajanja/transporta udesno da uključite laser (slika **A** ⑦).
4. Jedanput pritisnite **Ⓞ** da prikazete vodoravnu liniju.
5. Označite dvije točke (P1 i P2) udaljene najmanje 9 m (30') uzduž duljine vodoravne laserske linije na zidu.
6. Premjestite laser na drugi kraj zida i poravnajte vodoravnu lasersku liniju s točkom P2 (slika **D** ②).

7. Označite točku P3 na laserskoj liniji blizu točke P1.
8. Izmjerite okomitu udaljenost između točki P1 i P3.
9. Ako je vaše mjerenje veće od **dopuštene udaljenosti između P1 i P3** za odgovarajuću **udaljenost između P1 i P2** u sljedećoj tablici, ovlašteni servisni centar mora servisirati laser.

Udaljenost između P1 i P2	Dopuštena udaljenost između P1 i P3
9 m (30')	6 mm (1/4")
12 m (40')	8 mm (5/16")
15 m (50')	10 mm (13/32")

Točnost vodoravne linije - nagib

Provjera nagiba vodoravne laserske linije zahtijeva ravnu okomitu površinu širine od najmanje 9 m (30').

1. Postavite tronožac prema prikazu na slici (E 1) koji je:
 - Na središtu zida (D 1/2).
 - Na prednjem dijelu zida na udaljenosti od polovice veličine zida (D 1/2).
2. Postavite laser na tronožac i vijkom zategnite navojnu ručicu na tronožac u ženski navoj na laser.
3. Gurnite prekidač za blokadu napajanja/transporta udesno da uključite laser (slika (A 7)).
4. Tripud pritisnite (⊕) da prikažete vodoravnu liniju i okomitu liniju.
5. Usmjerite okomitu lasersku liniju na prvi kut ili referencijsku točku (slika (E 1)).
6. Izmjerite polovicu udaljenosti preko zida (D1/2).
7. Na mjestu na kojem vodoravna laserska linija prelazi policu točke (D1/2) označite točku P1.
8. Okrenite tronožac tako da okomita linija lasera bude usmjerena u drugi ugao ili referencijsku točku (slika (E 2)).
9. Na mjestu na kojem vodoravna laserska linija prelazi policu točke (D1/2) označite točku P2.
10. Izmjerite okomitu udaljenost između P1 i P2 (slika (E 3)).

11. Ako je vaše mjerenje veće od **dopuštene udaljenosti između P1 i P2** za odgovarajuću **udaljenost (D1)** u sljedećoj tablici, ovlašteni servisni centar mora servisirati laser.

Udaljenost (D1)	Dopuštena udaljenost između P1 i P2
9 m (30')	3 mm (1/8")
12 m (40')	4 mm (5/32")
15 m (50')	5 mm (7/32")

Točnost okomite linije - uspravnost

Provjera uspravnosti okomite laserske linije.

1. Izmjerite visinu dovratnika (ili referencijsku točku na zidu) da dobijete visinu D1 (slika (F 1)).
2. Postavite laser na pod nasuprot dovratniku (slika (F 1)).
3. Gurnite prekidač za blokadu napajanja/transporta udesno da uključite laser (slika (A 7)).
4. Dvapat pritisnite (⊕) da prikažete okomitu liniju.
5. Usmjerite okomitu lasersku liniju prema dovratniku ili referencijskoj točki na stropu.
6. Na mjestu na kojem okomita linija lasera prelazi visinu dovratnika označite točku P1.
7. Od mjestu na kojem laserska zraka udara u pod izmjerite udaljenost D1 i označite je kao točku P2.
8. Od P2 izmjerite udaljenost D1 i označite je kao točku P3.
9. Premjestite laser na suprotnu stranu točke P3 i usmjerite okomitu lasersku liniju prema točki P2 (slika (F 2)).
10. Poravnajte okomitu liniju lasera s točkama P2 i P3 na podu i označite točku P4 iznad dovratnika.
11. Izmjerite udaljenost između P1 i P4 (slika (F 3)).

- 12.** Ako je vaše mjerenje veće od **dopuštene udaljenosti između P1 i P4** za odgovarajuću **okomitu udaljenost (D1)** u sljedećoj tablici, ovlaštteni servisni centar mora servisirati laser.

Visina okomite udaljenosti (D1)	Dopuštena udaljenost između P1 i P4
2,5 m (8')	1,5 mm (1/16")
5 m (16')	3,0 mm (1/8")
6 m (20')	3,6 mm (9/64")
9 m (30')	5,5 mm (9/32")

Upotreba lasera

Savjeti za upotrebu

- Uvijek označite središte zrake koje laser pokazuje.
- Ekstremne temperaturne promjene mogu uzrokovati pomicanje unutarnjih dijelova koji mogu utjecati na preciznost. Tijekom rada često provjeravajte točnost.
- Ako laser padne, provjerite je li još uvijek kalibriran.
- Ako je laser pravilno kalibriran, automatski se nivelira. Svaki je laser tvornički kalibriran tako da se nivelira ako je postavljen na ravnu površinu čiji nagib nije veći od $\pm 4^\circ$. Ručno podešavanje nije potrebno.
- Postavite pilu na glatku i ravnu površinu.

Isključivanje lasera

Pomaknite prekidač napajanja/blokade pri transportu u isključeni/blokirani položaj (sl. **A**) **(6)** kad laser nije u upotrebi. Ako prekidač nije u blokiranom položaju, laser se neće isključiti.

Upotreba lasera uz dodatke



UPOZORENJE:

Budući da pribor, koji nije u ponudi tvrtke Stanley, nije provjeren s ovim proizvodom, upotreba takvog pribora uz ovaj alat može biti opasna.

Koristite samo Stanley dodatke preporučene za ovaj model. Dodatna oprema koja može biti pogodna za jedan laser može predstavljati rizik od ozljeda ako se koristi uz drugi laser.

S donje strane lasera nalaze se ženski navoji 1/4-20 i 5/8-11 (sl. **B**) za trenutne i buduće Stanley dodatke. Koristite samo Stanley pribor predviđen za ovaj laser. Slijedite upute isporučene s priborom.

Preporučeni dodatni pribor za uporabu uz ovaj laser dostupan je uz nadoplatu kod dobavljača ili u ovlaštenom servisu. Ako trebate pomoć u pronalaženju podataka, obratite se najbližem Stanley servisu ili posjetite naše web-mjesto. <http://www.2helpU.com>.

Upotreba L nosača

L nosač može se upotrijebiti uz lasere FMHT77585/FMHT77586 (sl. **B**). L nosač ima muški navoj 1/4-20 na koji se laser pričvršćuje te magnetne i otvor za postavljanje lasera na zid.

Održavanje

- Kad laser nije u upotrebi, očistite vanjske dijelove vlažnom krpom, obrišite ga suhom krpom, a zatim pohranite u isporučenoj kutiji kompleta.
- Iako je vanjski dio lasera otporan na otapala, za čišćenje lasera NEMOJTE koristiti otapala.
- Laser pohranite pri temperaturama između -20°C i 60°C .
- Za preciznost rada često provjeravajte je li laser kalibriran.
- Provjere kalibracije i druge popravke možete obaviti u Stanley servisima.

Rješavanje problema

Laser se ne uključuje

- Ako koristite AA baterije, provjerite:
 - Jesu li sve baterije pravilno postavljene, tj. podudaraju li se oznake (+) i (-) u ležištu s onima na baterijama.
 - Provjerite jesu li kontakti baterija čisti i bez znakova korozije.
 - Baterije trebaju biti nove, kvalitetne i poznatog proizvođača kako ne bi procurile.
- Provjerite jesu li AA baterije u dobrom stanju. Ako sumnjate u stanje baterija, pokušajte upotrijebiti nove baterije.
- Laser uvijek mora biti suh.

- Ako se laserski uređaj zagrije iznad 50°C, uređaj se neće uključiti. Ako je laser bio pohranjen na vrlo visokoj temperaturi, ostavite ga da se ohladi. Laserska libela neće se oštetiti prilikom upotrebe prekidača napajanja/blokade pri transportu prije nego što se ohladi na odgovarajuću radnu temperaturu.

Treperenje laserskih zraka

Laser je projektiran tako da se automatski nivelira do prosječno 4° u svim smjerovima. Ako je laser pod takvim nagibom da se unutarnji mehanizam ne može samostalno nivelirati, laserske zrake će se paliti i gasiti, što znači da je prekoračen dopušteni nagib. ZRAKA KOJA SE PALI I GASI ZNAČI DA LASER NIJE POSTAVLJEN RAVNO (NI OKOMITO) TE SE NE MOŽE KORISTITI ZA ODREĐIVANJE ILI OZNAČAVANJE NIVELACIJE (ILI OKOMICE). Pokušajte postaviti laser na ravniju površinu.

Laserske zrake ne prestaju se pomicati

Laser je precizan instrument. Dakle, ako laser nije postavljen na stabilnu i nepomičnu površinu, laser će nastaviti tražiti nivelaciju. Ako se zraka ne prestaje kretati, pokušajte postaviti laser na stabilniju površinu. Također, pokušajte osigurati ravnu površinu kako bi laser bio stabilan.

Servisiranje i popravci

Napomena: Rastavljanje lasera poništiti će sva jamstva na proizvod.

Radi SIGURNOSTI i POUZDANOSTI proizvoda, sva podešavanja i popravke obavljajte u ovlaštenim servisima. Popravci, servisiranje ili održavanje od strane nestručnih osoba mogu rezultirati ozljedama. Najbliži ovlašteni Stanley servis pronaći ćete na adresi <http://www.2helpU.com>.

Specifikacije

	FMHT585	FMHT586
Izvor svjetla	Laserske diode	
Valna duljina lasera	630 – 680 nm vidljivo	510 – 530 nm vidljivo
Snaga lasera	≤1,3 mW LASERSKI PROIZVOD KLASE 2	
Radni domet	20 m 50 m uz detektor	30 m 50 m uz detektor
Preciznost	±3 mm na 10 m	
Izvor napajanja	4 alkalne baterije (1,5 V) AA veličine (6 V DC)	
Radna temperatura	-10°C do 50°C	
Temperatura pohrane	-20°C do 60°C	
Okoliš	Otporno na vodu i prašinu prema IP54	



© 2018 Stanley Black & Decker
Egide Walschaertsstraat 14-16
2800 Mechelen, Belgium
N612157 September 2018