

# DATOVÝ LIST PRODUKTU

## DL SLIM SQ 210 18 W 3000 K WT

DOWNLIGHT SLIM SQUARE | Plochá svítidla Downlight s integrovaným předřadníkem, čtvercová



### Oblasti použití

- Přímá náhrada za svítidla s kompaktními zářivkami
- Všeobecné osvětlení
- Veřejné prostory
- Schodiště
- Chodby
- Vestibuly
- Prodejny

### Vlastnosti výrobku

- Malá viditelná fazeta
- Připojovací krabice s bezšroubovou svorkovnicí pro připojení bez nutnosti použití nástrojů
- Světlovod z nežloutnoucího PMMA zaručující dlouhou životnost



## TECHNICKÉ ÚDAJE

## ELEKTRICKÉ ÚDAJE

Jmenovitý výkon	18,00 W
Jmenovité napětí	220...240 V
Síťová frekvence	50...60 Hz
Jmenovitý proud	108 mA
Náběhový proud	17 A
Doba náběhového proudu $T_{h50}$	56 $\mu$ s
Maximální počet svítidel na jistič B16 A	44
Maximální počet svítidel na jistič C10 A	35
Maximální počet svítidel na jistič C16 A	56
Účinnost $\lambda$	0,50
Celkové harmonické zkreslení	< 20 %
Třída ochrany	II
Provozování	Integrated LED driver

## Fotometrická data

Světelný tok	1530 lm
Světelná účinnost	85 lm/W
Teplota chromatičnosti	3000 K
Barva světla (označení)	Teplá bílá
Index podání barev Ra	> 80
Standardní odchylka sladění barev	< 6 sdc <sub>m</sub>
Svítivost	-
Měřená veličina blikání (Pst LM)	-
Měřená veličina stroboskopické efektu (SVM)	-
Skupina fotobiologické bezpečnosti EN62778	RG0
Skupina fotobiologické bezpečnosti EN62471	RG0
Vyzařovací úhel	120 °

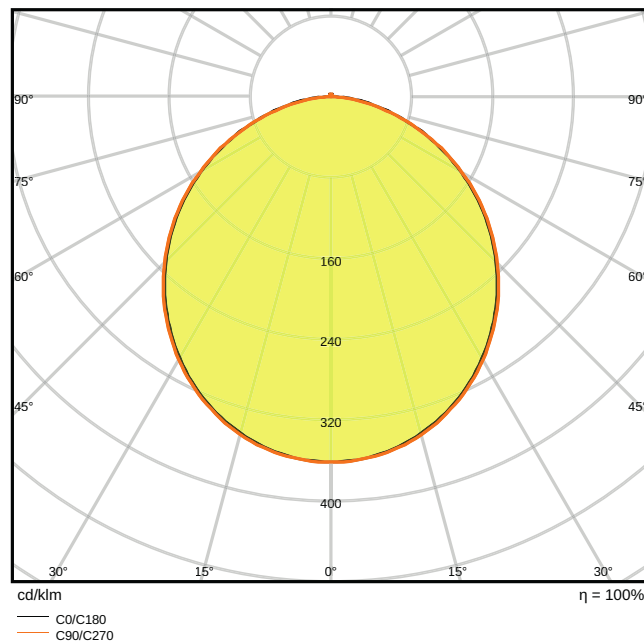
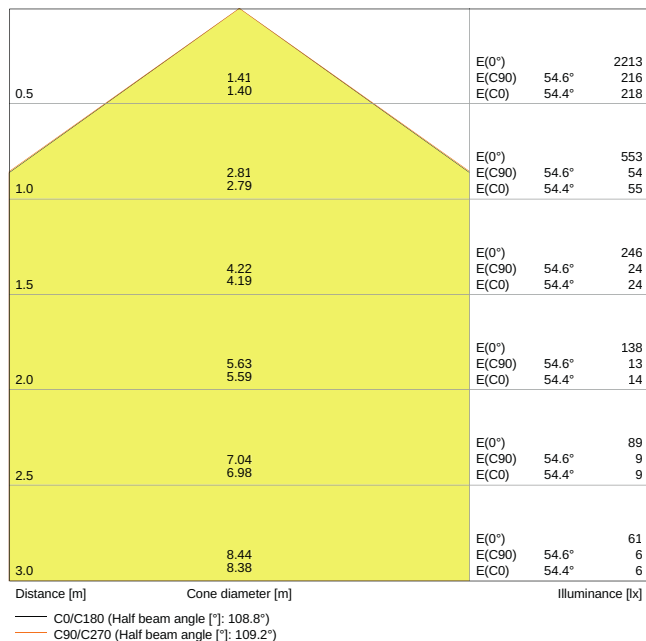

LDC typ cone

LDC typ polar

## ROZMĚRY A HMOTNOST

Délka	225.00 mm
Šířka	225.00 mm
Výška	30.00 mm
Váha výrobku	527,00 g

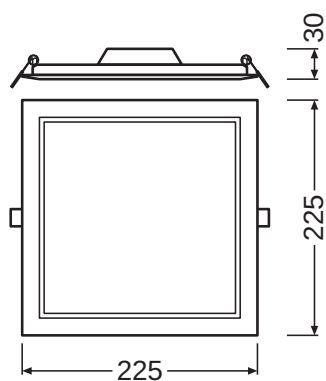

## MATERIÁLY A BARVY

Barva produktu	Bílá
Barva těla svítidla	Bílá
Výrobní materiál	Polycarbonate (PC)
Výrobní materiál obalu	Polycarbonate (PC)
Materiál povrchu vyzařující světlo	Polykarbonát
Test žhavou smyčkou podle IEC 60695-2-12	650 °C
Obsah rtuti	0.0 mg

## APLIKACE A MONTÁŽ

Rozsah okolní teploty	-20...+50 °C
Skladujte při teplotách od... do	-30...+70 °C
Typ zapojení	Bezšroubová svorka, 2pólová
Druh ochrany	IP20
Třída ochrany IK (rázová odolnost) [PIM]	IK03
Dimmable [calc.]	Ne
Typ montáže	Recessed
Místo montáže	Strop / Stěna
Montážní délka	210,0 mm
Montážní šířka	210,0 mm
Montážní průměr	- mm
Vyměnitelný LED modul	Bez možnosti výměny

## Životnost

Střední doba života L70/B50 @ 25 °C	30000 h
Střední doba života L80/B10 @ 25 °C	20000 h
Střední doba života L90/B10 @ 25 °C	12000 h
Počet spínacích cyklů	50000

## PŘEDŘADNÍK

ECG - Output ripple current	< 6.5 %
-----------------------------	---------











## CERTIFIKACE A NORMY

Standardy	CE / CB / EAC
Omezená teplota povrchu	Ne
Bezpečné při zasažení míčem	Ne

## equipment\_accessories

– Rámy pro povrchovou montáž k dispozici jako příslušenství

## KE STAŽENÍ

KE STAŽENÍ	
	DATOVÝ LIST PRODUKTU DOWNLIGHT LED SLIM SQUARE 210 18 W 3000 K W
	Tendrová dokumentace Tender Text 4058075079335
	Declarations of conformity CE Certificate downlight Slim
	Installation guide User Instruction Downlight LED Slim
	On-Pack-Info Legal Insert Downlight Slim
	IES file (IES) DL SLIM SQ210 18W 3000K WT IP20
	LDT file (Eulumdat) DL SLIM SQ210 18W 3000K WT IP20
	M3D file (3D Model) DOWNLIGHT LED SLIM SQUARE 210.m3d
	ULD file (DIALux) DOWNLIGHTSLIMSQUARE21018W3000KWT
	UGR file (UGR table) 4058075052581 DL SLIM SQ210 18W 3000K WT IP20

## LOGISTICKÉ ÚDAJE

Kód produktu	Jednotka balení (kusy/jednotku)	Rozměry (délka x šířka x výška)	Hrubá hmotnost	Objem
4058075079335	Folding box 1	45 mm x 250 mm x 230 mm	610.00 g	2.59 dm <sup>3</sup>
4058075079342	Shipping box 6	290 mm x 270 mm x 250 mm	3991.00 g	19.58 dm <sup>3</sup>

Zmíněný produktový kód udává nejmenší jednotku množství, kterou lze objednat. Jednotka balení může obsahovat jeden nebo více samostatných produktů. Při objednávání zadávejte jednotky balení nebo násobky jednotek balení.

## DALŠÍ KATALOGOVÉ INFORMACE

