

# DATOVÝ LIST PRODUKTU

## DL SLIM SQ 105 6 W 3000 K WT

DOWNLIGHT SLIM SQUARE | Plochá svítidla Downlight s integrovaným předřadníkem, čtvercová



### Oblasti použití

- Přímá náhrada za svítidla s kompaktními zářivkami
- Všeobecné osvětlení
- Veřejné prostory
- Schodiště
- Chodby
- Vestibuly
- Prodejny

### Vlastnosti výrobku

- Malá viditelná fazeta
- Připojovací krabice s bezšroubovou svorkovnicí pro připojení bez nutnosti použití nástrojů
- Světlovod z nežloutnoucího PMMA zaručující dlouhou životnost



## TECHNICKÉ ÚDAJE

## ELEKTRICKÉ ÚDAJE

Jmenovitý výkon	6,00 W
Jmenovité napětí	220...240 V
Síťová frekvence	50...60 Hz
Jmenovitý proud	58 mA
Náběhový proud	6 A
Doba náběhového proudu $T_{h50}$	120 $\mu$ s
Maximální počet svítidel na jistič B16 A	72
Maximální počet svítidel na jistič C10 A	60
Maximální počet svítidel na jistič C16 A	96
Účinnost $\lambda$	0,50
Celkové harmonické zkreslení	< 20 %
Třída ochrany	II
Provozování	Integrated LED driver

## Fotometrická data

Světelný tok	420 lm
Světelná účinnost	70 lm/W
Teplota chromatičnosti	3000 K
Barva světla (označení)	Teplá bílá
Index podání barev Ra	> 80
Standardní odchylka sladění barev	< 6 sdc
Svítivost	-
Měřená veličina blikání (Pst LM)	-
Měřená veličina stroboskopické efektu (SVM)	-
Skupina fotobiologické bezpečnosti EN62778	RG0
Skupina fotobiologické bezpečnosti EN62471	RG0
Vyzařovací úhel	120 °

0.5	1.36 1.35	E(0°) 642 E(C90) 53.6° 67 E(C0) 53.4° 68
1.0	2.71 2.69	E(0°) 160 E(C90) 53.6° 17 E(C0) 53.4° 17
1.5	4.07 4.04	E(0°) 71 E(C90) 53.6° 7 E(C0) 53.4° 8
2.0	5.43 5.39	E(0°) 40 E(C90) 53.6° 4 E(C0) 53.4° 4
2.5	6.78 6.73	E(0°) 26 E(C90) 53.6° 3 E(C0) 53.4° 3
3.0	8.14 8.08	E(0°) 18 E(C90) 53.6° 2 E(C0) 53.4° 2
Distance [m]	Cone diameter [m]	Illuminance [lx]
— C0/C180 (Half beam angle [°]: 106.8°) — C90/C270 (Half beam angle [°]: 107.2°)		

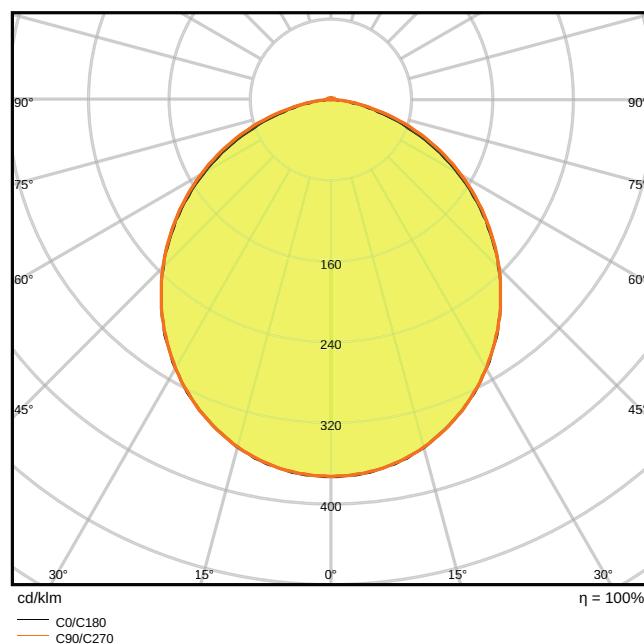

LDC typ cone

LDC typ polar

## ROZMĚRY A HMOTNOST

Délka	118.00 mm
Šířka	118.00 mm
Výška	30.00 mm
Váha výrobku	172,00 g

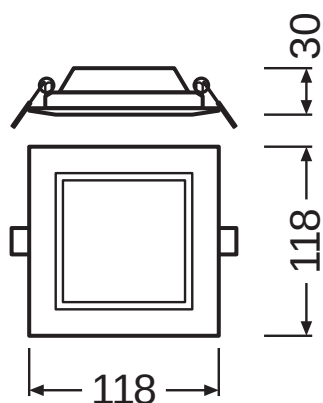

**MATERIÁLY A BARVY**

Barva produktu	Bílá
Barva těla svítidla	Bílá
Výrobní materiál	Polycarbonate (PC)
Výrobní materiál obalu	Polycarbonate (PC)
Materiál povrchu vyzařující světlo	Polykarbonát
Test žhavou smyčkou podle IEC 60695-2-12	650 °C
Obsah rtuti	0.0 mg

**APLIKACE A MONTÁŽ**

Rozsah okolní teploty	-20...+50 °C
Skladujte při teplotách od... do	-30...+70 °C
Typ zapojení	Bezšroubová svorka, 2pólová
Druh ochrany	IP20
Třída ochrany IK (rázová odolnost) [PIM]	IK03
Dimmable [calc.]	Ne
Typ montáže	Recessed
Místo montáže	Strop / Stěna
Montážní délka	105,0 mm
Montážní šířka	105,0 mm
Montážní průměr	- mm
Vyměnitelný LED modul	Bez možnosti výměny

**Životnost**

Střední doba života L70/B50 @ 25 °C	30000 h
Střední doba života L80/B10 @ 25 °C	20000 h
Střední doba života L90/B10 @ 25 °C	12000 h
Počet spínacích cyklů	50000

**PŘEDŘADNÍK**

ECG - Output ripple current	< 6.5 %
-----------------------------	---------











**CERTIFIKACE A NORMY**

Standardy	CE / CB / EAC
Omezená teplota povrchu	Ne
Bezpečné při zasažení míčem	Ne

## equipment\_accessories

– Rámy pro povrchovou montáž k dispozici jako příslušenství

## KE STAŽENÍ

KE STAŽENÍ	
	DATOVÝ LIST PRODUKTU DOWNLIGHT LED SLIM SQUARE 105 6 W 3000 K WT
	Tendrová dokumentace Tender Text 4058075079212
	Declarations of conformity CE Certificate downlight Slim
	Installation guide User Instruction Downlight LED Slim
	On-Pack-Info Legal Insert Downlight Slim
	IES file (IES) DL SLIM SQ105 6W 3000K WT IP20
	LDT file (Eulumdat) DL SLIM SQ105 6W 3000K WT IP20
	M3D file (3D Model) DOWNLIGHT LED SLIM SQUARE 105.m3d
	ULD file (DIALux) DOWNLIGHTSLIMSQUARE1056W3000KWT
	UGR file (UGR table) 4058075052468 DL SLIM SQ105 6W 3000K WT IP20

## LOGISTICKÉ ÚDAJE

Kód produktu	Jednotka balení (kusy/jednotku)	Rozměry (délka x šířka x výška)	Hrubá hmotnost	Objem
4058075079212	Folding box 1	45 mm x 145 mm x 145 mm	206.00 g	0.95 dm <sup>3</sup>
4058075079229	Shipping box 6	290 mm x 165 mm x 167 mm	1401.00 g	7.99 dm <sup>3</sup>

Zmíněný produktový kód udává nejmenší jednotku množství, kterou lze objednat. Jednotka balení může obsahovat jeden nebo více samostatných produktů. Při objednávání zadávejte jednotky balení nebo násobky jednotek balení.

DALŠÍ KATALOGOVÉ INFORMACE

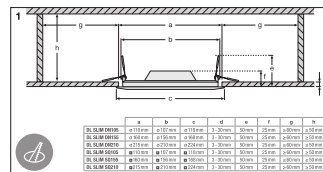
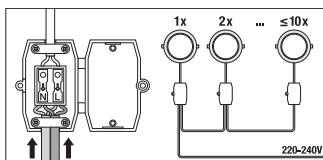
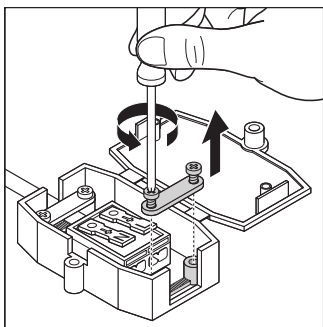

Reference / Odkazy

- Záruka viz [www.ledvance.cz/zaruky](http://www.ledvance.cz/zaruky)

VYLOUČENÍ ODPOVĚDNOSTI

Změny bez předchozího upozornění vyhrazeny. Chyby a opomenutí vyhrazeny. Vždy se ujistěte, že používáte nejnovější vydání.