

DATOVÝ LIST PRODUKTU

DL SLIM DN 0 12 W 6500 K WT

DOWNLIGHT SLIM ROUND | Plochá svítidla Downlight s integrovaným předřadníkem, kruhová



Oblasti použití

- Přímá náhrada za svítidla s kompaktními zářivkami
- Všeobecné osvětlení
- Veřejné prostory
- Schodiště
- Chodby
- Vestibuly
- Prodejny

Vlastnosti výrobku

- Malá viditelná fazeta
- Připojovací krabice s bezšroubovou svorkovnicí pro připojení bez nutnosti použití nástrojů
- Světlovod z nežloutnoucího PMMA zaručující dlouhou životnost



TECHNICKÉ ÚDAJE

ELEKTRICKÉ ÚDAJE

Jmenovitý výkon	12,00 W
Jmenovité napětí	220...240 V
Síťová frekvence	50...60 Hz
Jmenovitý proud	71 mA
Náběhový proud	15,6 A
Doba náběhového proudu T_{h50}	50 μ s
Maximální počet svítidel na jistič B16 A	48
Maximální počet svítidel na jistič C10 A	38
Maximální počet svítidel na jistič C16 A	61
Účinnost λ	0,50
Celkové harmonické zkreslení	< 20 %
Třída ochrany	II
Provozování	Integrated LED driver

Fotometrická data

Světelný tok	1020 lm
Světelná účinnost	85 lm/W
Teplota chromatičnosti	6500 K
Barva světla (označení)	Studené denní světlo
Index podání barev Ra	> 80
Standardní odchylka sladění barev	< 6 sdc _m
Svítivost	-
Měřená veličina blikání (Pst LM)	-
Měřená veličina stroboskopické efektu (SVM)	-
Skupina fotobiologické bezpečnosti EN62778	RG0
Skupina fotobiologické bezpečnosti EN62471	RG0
Vyzařovací úhel	120 °

0.5	1.32 1.32	E(0°) 1528 E(C90) 52.8° 172 E(C0) 52.9° 168
1.0	2.63 2.64	E(0°) 382 E(C90) 52.8° 43 E(C0) 52.9° 42
1.5	3.95 3.97	E(0°) 170 E(C90) 52.8° 19 E(C0) 52.9° 19
2.0	5.27 5.29	E(0°) 95 E(C90) 52.8° 11 E(C0) 52.9° 11
2.5	6.59 6.61	E(0°) 61 E(C90) 52.8° 7 E(C0) 52.9° 7
3.0	7.90 7.93	E(0°) 42 E(C90) 52.8° 5 E(C0) 52.9° 5
Distance [m]	Cone diameter [m]	Illuminance [lx]
— C0/C180 (Half beam angle [°]: 105.8°) — C90/C270 (Half beam angle [°]: 105.6°)		

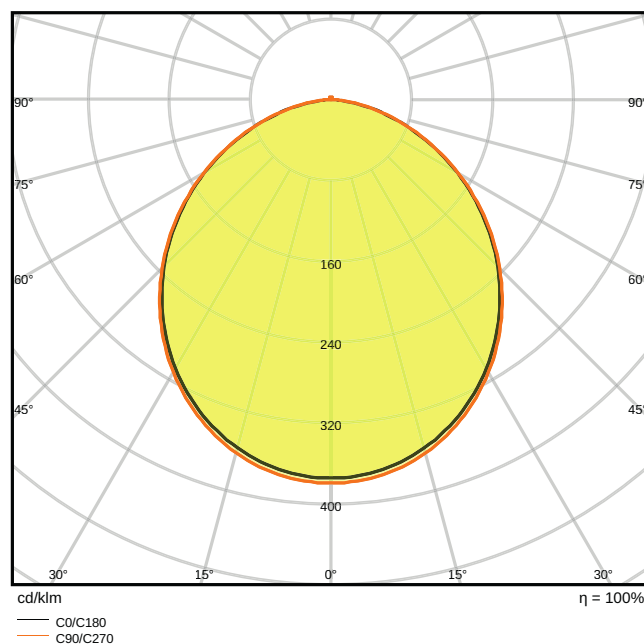

LDC typ cone

LDC typ polar

ROZMĚRY A HMOTNOST

Průměr	169,00 mm
Délka	- mm
Šířka	- mm
Výška	30.00 mm
Váha výrobku	272,00 g

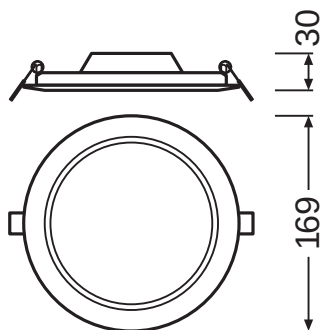

MATERIÁLY A BARVY

Barva produktu	Bílá
Barva těla svítidla	Bílá
Výrobní materiál	Polycarbonate (PC)
Výrobní materiál obalu	Polycarbonate (PC)
Materiál povrchu vyzařující světlo	Polykarbonát
Test žhavou smyčkou podle IEC 60695-2-12	650 °C
Obsah rtuti	0.0 mg

APLIKACE A MONTÁŽ

Rozsah okolní teploty	-20...+50 °C
Skladujte při teplotách od... do	-30...+70 °C
Typ zapojení	Bezšroubová svorka, 2pólová
Druh ochrany	IP20
Třída ochrany IK (rázová odolnost) [PIM]	IK03
Dimmable [calc.]	Ne
Typ montáže	Recessed
Místo montáže	Strop
Montážní šířka	- mm
Montážní průměr	- mm
Vyměnitelný LED modul	Bez možnosti výměny

Životnost

Střední doba života L70/B50 @ 25 °C	30000 h
Střední doba života L80/B10 @ 25 °C	20000 h
Střední doba života L90/B10 @ 25 °C	12000 h
Počet spínacích cyklů	50000

PŘEDŘADNÍK

ECG - Output ripple current	< 6.5 %
-----------------------------	---------











CERTIFIKACE A NORMY

Standardy	CE / CB / EAC
Omezená teplota povrchu	Ne
Bezpečné při zasažení míčem	Ne

equipment_accessories

– Rámy pro povrchovou montáž k dispozici jako příslušenství

KE STAŽENÍ

KE STAŽENÍ	
	DATOVÝ LIST PRODUKTU DOWNLIGHT LED SLIM ROUND 155 12 W 6500 K WT
	Tendrová dokumentace Tender Text 4058075079076
	Declarations of conformity CE Certificate downlight Slim
	Installation guide User Instruction Downlight LED Slim
	On-Pack-Info Legal Insert Downlight Slim
	IES file (IES) DL SLIM DN155 12W 6500K WT IP20
	LDT file (Eulumdat) DL SLIM DN155 12W 6500K WT IP20
	M3D file (3D Model) DOWNLIGHT LED SLIM ROUND 155.m3d
	ULD file (DIALux) DOWNLIGHTSLIMROUND15512W6500KWT
	UGR file (UGR table) 4058075052321 DL SLIM DN155 12W 6500K WT IP20

LOGISTICKÉ ÚDAJE

Kód produktu	Jednotka balení (kusy/jednotku)	Rozměry (délka x šířka x výška)	Hrubá hmotnost	Objem
4058075079076	Folding box 1	45 mm x 195 mm x 175 mm	323.00 g	1.54 dm ³
4058075079083	Shipping box 6	290 mm x 205 mm x 195 mm	2158.00 g	11.59 dm ³

Zmíněný produktový kód udává nejmenší jednotku množství, kterou lze objednat. Jednotka balení může obsahovat jeden nebo více samostatných produktů. Při objednávání zadávejte jednotky balení nebo násobky jednotek balení.

DALŠÍ KATALOGOVÉ INFORMACE

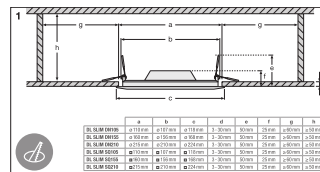
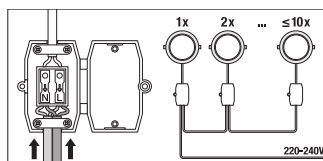
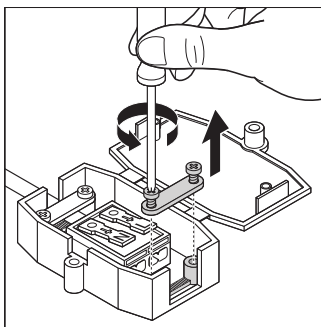

Reference / Odkazy

- Záruka viz www.ledvance.cz/zaruky

VYLOUČENÍ ODPOVĚDNOSTI

Změny bez předchozího upozornění vyhrazeny. Chyby a opomenutí vyhrazeny. Vždy se ujistěte, že používáte nejnovější vydání.