

DATOVÝ LIST PRODUKTU

DL SLIM ALU DN 0 17 W 3000 K WT

DOWNLIGHT SLIM ALU | Plochá svítidla Downlight s externím předřadníkem a hliníkovým pláštěm



Oblasti použití

- Přímá náhrada za svítidla s kompaktními zářivkami
- Všeobecné osvětlení
- Veřejné prostory
- Schodiště
- Chodby
- Vestibuly
- Prodejny

Výhody výrobku

- Velmi tenké pouzdro
- Malá instalační hloubka
- Vysoký měrný světelný výkon
- Úspora energie až 60% (ve srovnání se svítidly používajícími úsporné zářivky)
- Velmi homogenní světlo
- Funkční design
- Externí předřadník pro snadnou výměnu
- 5letá záruka

Vlastnosti výrobku

- Pevné hliníkové pouzdro v bílém provedení
- Malá viditelná fazeta



- Světlovod z nežloutnoucího PMMA zaručující dlouhou životnost

TECHNICKÉ ÚDAJE

ELEKTRICKÉ ÚDAJE

Jmenovitý výkon	17,00 W
Jmenovité napětí	220...240 V
Síťová frekvence	50...60 Hz
Jmenovitý proud	155 mA
Náběhový proud	10 A
Doba náběhového proudu T_{h50}	400 μ s
Maximální počet svítidel na jistič B16 A	16
Maximální počet svítidel na jistič C10 A	14
Maximální počet svítidel na jistič C16 A	23
Účinnost λ	> 0,5
Celkové harmonické zkreslení	< 20 %
Třída ochrany	II
Provozování	Electronic control gear (ECG)

Fotometrická data

Světelný tok	1350 lm
Světelná účinnost	80 lm/W
Teplota chromatičnosti	3000 K
Barva světla (označení)	Teplá bílá
Index podání barev Ra	> 80
Standardní odchylka sladění barev	< 6 sdc
Svítivost	-
Měřená veličina blikání (Pst LM)	-
Měřená veličina stroboskopické efektu (SVM)	-
Skupina fotobiologické bezpečnosti EN62778	RG0
Skupina fotobiologické bezpečnosti EN62471	RG0
Vyzařovací úhel	120 °

0.5	1.48 1.52	E(0°) 1884 E(C90) 56.0° 165 E(C0) 56.6° 157
1.0	2.97 3.03	E(0°) 471 E(C90) 56.0° 41 E(C0) 56.6° 39
1.5	4.45 4.55	E(0°) 209 E(C90) 56.0° 18 E(C0) 56.6° 17
2.0	5.93 6.07	E(0°) 118 E(C90) 56.0° 10 E(C0) 56.6° 10
2.5	7.41 7.58	E(0°) 75 E(C90) 56.0° 7 E(C0) 56.6° 6
3.0	8.90 9.10	E(0°) 52 E(C90) 56.0° 5 E(C0) 56.6° 4
Distance [m]	Cone diameter [m]	Illuminance [lx]
— C0/C180 (Half beam angle [°]: 113.2°) — C90/C270 (Half beam angle [°]: 112.0°)		

LDC typ cone

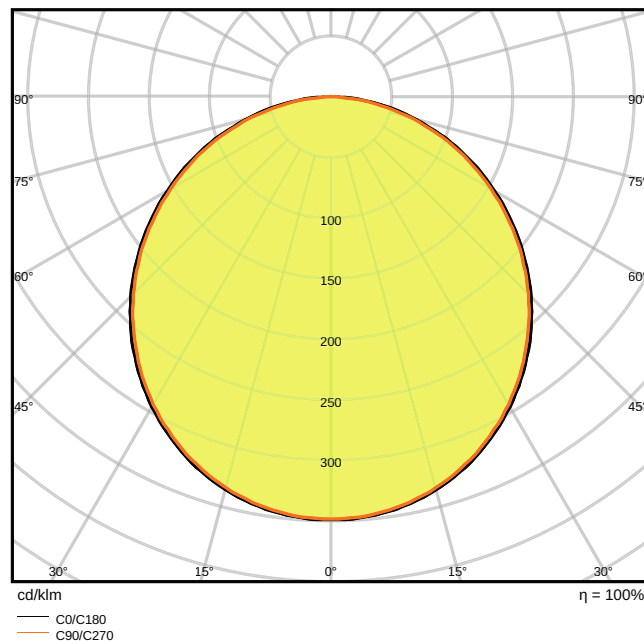

LDC typ polar

ROZMĚRY A HMOTNOST

Průměr	192,00 mm
Délka	- mm
Šířka	- mm
Výška	23,00 mm
Váha výrobku	280,00 g

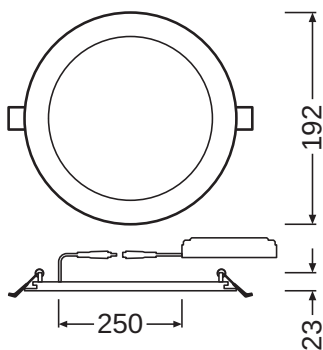

MATERIÁLY A BARVY

Barva produktu	Bílá
Barva těla svítidla	Bílá
Výrobní materiál	Aluminum
Výrobní materiál obalu	Polymethylmethacrylate (PMMA)
Materiál povrchu vyzařující světlo	PMMA
Test žhavou smyčkou podle IEC 60695-2-12	650 °C
Obsah rtuti	0.0 mg

APLIKACE A MONTÁŽ

Rozsah okolní teploty	-20...+40 °C
Skladujte při teplotách od... do	-30...+70 °C
Typ zapojení	Bezšroubová svorka, 2pólová
Druh ochrany	IP20
Třída ochrany IK (rázová odolnost) [PIM]	IK03
Dimmable [calc.]	Ne
Typ montáže	Recessed
Místo montáže	Strop / Stěna
Montážní šířka	- mm
Montážní průměr	- mm
Vyměnitelný LED modul	Bez možnosti výměny

Životnost

Střední doba života L70/B50 @ 25 °C	50000 h
Střední doba života L80/B10 @ 25 °C	30000 h
Střední doba života L90/B10 @ 25 °C	15000 h
Počet spínacích cyklů	50000

PŘEDŘADNÍK

ECG - Output ripple current	≤ 10 %
ECG - Length	120 mm
ECG - Width	42 mm
ECG - Height	28 mm











CERTIFIKACE A NORMY

Standardy	CE / CB
Omezená teplota povrchu	Ne

Bezpečné při zasažení míčem

Ne

KE STAŽENÍ

KE STAŽENÍ	
	User instruction Downlight Slim Value
	Tendrová dokumentace Tender Text 4058075063921
	Declarations of conformity EU Declaration of Conformity DOWNLIGHT SLIM ALU LEDV
	Declarations of conformity EU Declaration of Conformity DOWNLIGHT SLIM ALU TÜV Rh
	On-Pack-Info Legal Insert Downlight LED ALU+Comfort
	IES file (IES) DL SLIM VALUE DN180 17W 3000K WT
	LDT file (Eulumdat) DL SLIM VALUE DN180 17W 3000K WT
	R3D file (Relux 3D Model) downlight slim alu dn 180
	M3D file (3D Model) Downlight LED Slim Value 180.m3d
	ULD file (DIALux) DOWNLIGHTSLIMALU18017W3000KWT
	UGR file (UGR table) 4058075063921 DL SLIM VALUE DN180 17W 3000K WT

LOGISTICKÉ ÚDAJE

Kód produktu	Jednotka balení (kusy/jednotku)	Rozměry (délka x šířka x výška)	Hrubá hmotnost	Objem
4058075063921	Folding box 1	47 mm x 195 mm x 195 mm	345.00 g	1.79 dm ³
4058075063938	Shipping box 10	495 mm x 210 mm x 210 mm	3787.00 g	21.83 dm ³

Zmíněný produktový kód udává nejmenší jednotku množství, kterou lze objednat. Jednotka balení může obsahovat jeden nebo více samostatných produktů. Při objednávání zadávejte jednotky balení nebo násobky jednotek balení.

Reference / Odkazy

– Záruka viz www.ledvance.cz/zaruky

VYLOUČENÍ ODPOVĚDNOSTI

Změny bez předchozího upozornění vyhrazeny. Chyby a opomenutí vyhrazeny. Vždy se ujistěte, že používáte nejnovější vydání.

