

# PROSTOROVÝ TERMOSTAT S PODSVÍCENÝM DISPLEJEM

# PT22



- vhodný pro všechny typy kotlů
- týdenní program (nastavitelný)
- 6 teplotních změn na každý den
- protizámrazová ochrana
- jednoduchá montáž
- moderní design

- **VELKÝ PŘEHLEDNÝ DISPLEJ s intuitivní navigací v češtině**

**EB**  
s.r.o.  
**ELEKTROBOCK CZ**  
MADE IN CZECH REPUBLIC

## POPIS

PT22 je prostorový digitální termostat s podsvíceným displejem pro automatickou regulaci vytápění. Výhodou je rychlá změna požadované teploty pouhým otočením kolečka a možnost nastavení týdenního programu s 6-ti teplotními změnami na den.

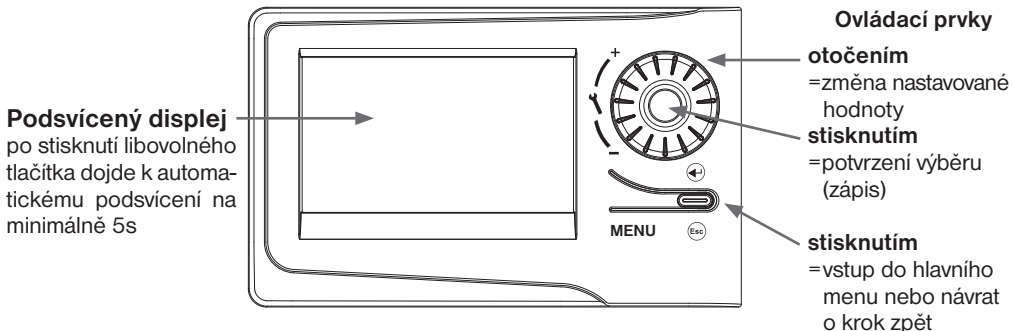

## MONTÁŽ A UMÍSTĚNÍ

Termostat instalujte na vhodné místo, kde jeho činnost nebude ovlivněna přímým prouděním teplého vzduchu od topidla, slunečním zářením a jinými rušivými vlivy. Také se vyvarujte montáži na venkovní stěnu. Instalační výška by měla být cca 1.5 m nad zemí. Termostat umístěte do tzv. referenční místnosti, např. obývací pokoj (podle teploty v této místnosti bude docházet ke spínání zdroje tepla).

**Montáž smí provádět jen osoba s odpovídající kvalifikací!**

**Montáž musí být prováděna bez napětí!**

- 1) Vypněte hlavní jistič;
- 2) Sejměte ovládací část od spodního krytu přístroje (obr.1).
- 3) Vyštipněte plast uprostřed spodního krytu pro přívod vodičů.
- 4) Protáhněte vodiče vytvořeným otvorem a připojte ke svorkovnici podle schématu.
- 5) Upevněte spodní kryt na instalační krabici pomocí šroubků (obr.2).
- 6) V zadním prostoru ovládací části jsou umístěny baterie. Odstraňte ochranný papírek baterií (při prvním použití), popř. vložte nové baterie viz obr.3.
- 7) Nasadte ovládací část na spodní kryt.
- 8) Zapněte hlavní jistič a otestujte správné zapojení termostatu viz str.5 (TEST).
- 9) Při prvním zapnutí (nebo resetu) se na termostatu objeví nápis "**NASTAVTE HODINY**", nastavte aktuální čas a den podle instrukcí na str.4.

### Schéma zapojení:

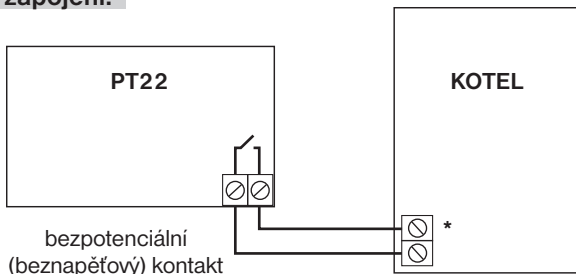

\* Svorky pro termostat jsou u každého typu kotle různé značeny, proto dodržujte elektrické připojení doporučené výrobcem kotle!

Obr.1

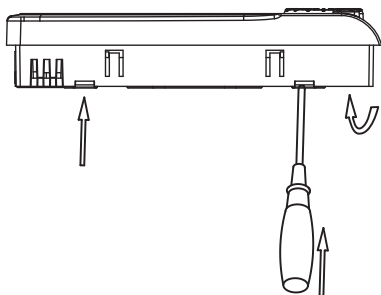

Obr.2

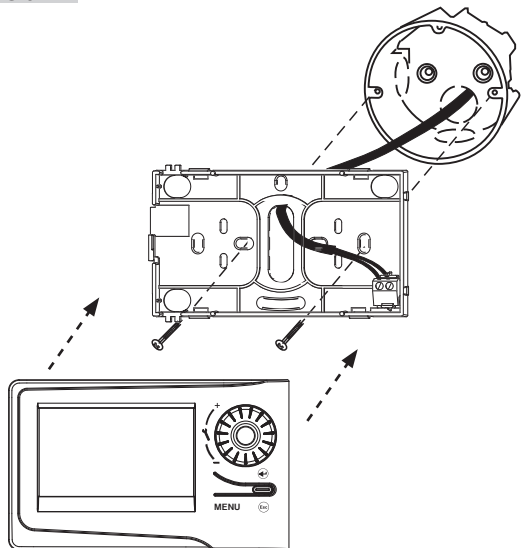

Obr.3

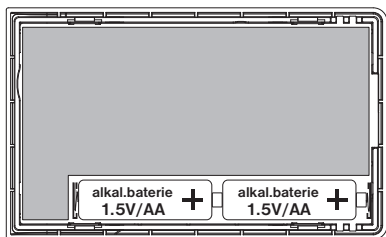

## TIPY PRO UŽIVATELE

### RYCHLÁ ZMĚNA POŽADOVANÉ TEPLoty

Stiskněte 2x tl. “ $\oplus$ ”, na displeji se rozblíká údaj o požadované teplotě. Otočením tl. “ $\setminus$ ” provedte změnu požadované teploty a stiskněte tl. “ $\ominus$ ”.

**V režimu AUTO** bude změna trvat do další změny dané programem.

**V režimu MANU** bude změna trvalá.

### VÝMĚNA BATERIÍ

Jakmile se na displeji objeví znak “ $\blacksquare$ ” je nutné provést výměnu baterií.

- 1) Sejměte ovládací část od spodního krytu přístroje (obr.1).
- 2) Provedte výměnu baterií. Dbejte na správnou polaritu, která je vyznačena v prostoru pro baterie (obr.3). Po vyjmutí baterií termostat zachová veškerá nastavení v paměti jen cca 20 s.

Používejte vždy alkalické tužkové baterie **2 x 1,5V typ AA!**

Doporučení: provedte kontrolu baterií před každou topnou sezónou!

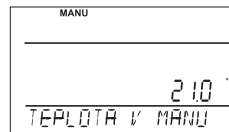

**Použité baterie likvidujte v souladu s předpisy pro nakládání s nebezpečnými odpady!**

## PROVOZNÍ REŽIMY

Prvním stisknutím kteréhokoli tlačítka dojde k aktivaci podsvícení displeje. Dalším krátkým stiskem tl. "**MENU**" vstoupíte do hlavního menu, kde je možný výběr provozních režimů.

### AUTO (z výroby nastaven týdenní program viz str.6)

Termostat pracuje podle nastaveného týdenního programu (tento program je možné měnit, podrobný popis viz PROG).

Stiskněte 2 x tl. "**MENU**", otočením tl. " $\backslash$ " vyberte režim AUTO a potvrďte tl. " $\leftarrow$ ".

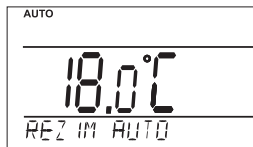

### MANU (z výroby nastavena teplota 21°C)

Termostat pracuje podle nastavené teploty až do další ruční změny.

Stiskněte 2 x tl. "**MENU**", otočením tl. " $\backslash$ " vyberte režim MANU a potvrďte tl. " $\leftarrow$ ".

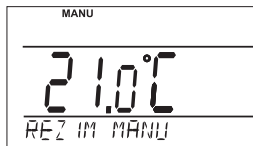

### OFF (udržuje se nezámrzová teplota 3°C - nelze měnit)

Termostat je vypnutý až do další ruční změny režimu.

Stiskněte 2 x tl. "**MENU**", otočením tl. " $\backslash$ " vyberte režim OFF a potvrďte tl. " $\leftarrow$ ".



### DOVOLENÁ

Termostat udržuje nastavenou teplotu do nastaveného datumu. Po uplynutí nastavené doby se vrátí automaticky zpět do posledního zvoleného režimu před dovolenou AUTO/ MANU.

Stiskněte 2 x tl. "**MENU**", otočením tl. " $\backslash$ " vyberte režim  $\blacksquare$  a potvrďte tl. " $\leftarrow$ ".

Postupně nastavte teplotu, kterou má termostat udržovat během dovolené a datum návratu z dovolené. Otočením tl. " $\backslash$ " provedte změnu hodnot a stisknutím tl. " $\leftarrow$ " vždy potvrďte.

Po nastavení, stiskněte tl. " $\text{Esc}$ " pro návrat do základního zobrazení.

Pozn.: dovolenou je možné kdykoli zrušit výběrem jiného režimu AUTO nebo MANU.

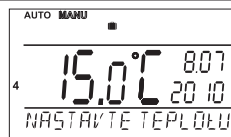

### NASTAVENÍ HODIN

Nastavení aktuálního času a datumu.

Stiskněte 2 x tl. "**MENU**", otočením tl. " $\backslash$ " vyberte režim HODINY a potvrďte tl. " $\leftarrow$ ".

Otočením tl. " $\backslash$ " provedte změnu hodnot a stisknutím tl. " $\leftarrow$ " vždy potvrďte (nastavovaný údaj vždy bliká, tl. " $\text{Esc}$ " se vrátíte zpět do menu).

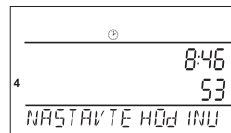
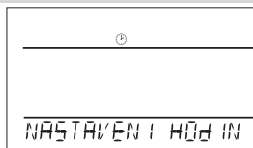

## PROG (PROGRAMOVÁNÍ)

Nastavení týdenního programu až s 6-ti změnami na den.

Stiskněte 2 x tl. "**MENU**", otočením tl. " $\backslash$ " vyberte režim PROG a potvrďte tl. " $\odot$ ".

Na displeji bliká počet dní pro naprogramování, otočením tl. " $\backslash$ " vyberte jednu z možností (je možné programovat den po dni nebo 1-5=Po-Pá, 6-7=So-Ne a 1-7=Po-Ne) a potvrďte tl. " $\odot$ ".

Rozbliká se **1.čas změny**, otočením tl. " $\backslash$ " nastavte čas a potvrďte tl. " $\odot$ ". K tomuto času nastavte otočením tl. " $\backslash$ " teplotu a opět potvrďte tl. " $\odot$ ". Na LCD se objeví **2.čas změny**. Postupujte stejným způsobem jako u prvního nastavení změn.

Takto je možné nastavit **až 6 teplotních změn na den**. Pro návrat do menu stiskněte tl. " $\text{Esc}$ ".

Po změně přednastaveného programu překontrolujte zda všechny nastavené změny odpovídají Vaším požadavkům!

Není podmínkou využívat v jednom dni všech šest změn!

|              |
|--------------|
| PROG         |
|              |
| PROGRAMOVÁNÍ |

|            |
|------------|
| PROG       |
| 1          |
|            |
| ZVOLTE DEN |

|             |
|-------------|
| PROG        |
| 1           |
| 2           |
| 3           |
| 4           |
| 5           |
| 6           |
| 7           |
| 5:00        |
| 2:10 °C     |
| 1.ČAS ZMĚNY |

## CONST (KONSTANTY)

Nastavení parametrů regulace.

Stiskněte 2 x tl. "**MENU**", otočením tl. " $\backslash$ " vyberte režim CONST a potvrďte tl. " $\odot$ ".

|           |
|-----------|
| CONST     |
|           |
| KONSTANTY |

### 1 CESKY (z výroby nastavena čeština)

Výběr jazyka (CZ/PL/EN/DE).

Otočením tl. " $\backslash$ " vyberte jazyk a potvrďte tl. " $\odot$ ".

|         |
|---------|
| CONST   |
|         |
| 1 CESKY |

### 2 HYSTEREZE (z výroby nastavena 0.5°C)

Hystereze lze nastavit **od 0,1 do 6°C**. Např. pokud je hystereze 1°C, požadovaná teplota 20°C, termostat vypne při 20°C a znovu sepne při 19°C.

Otočením tl. " $\backslash$ " nastavte hodnotu a potvrďte tl. " $\odot$ ".

|             |
|-------------|
| CONST       |
|             |
| 0.5 °C      |
| 2 HYSTEREZE |

### 3 TEST

**Doporučujeme použít při prvním použití termostatu pro ověření správného připojení!**

Otočením tl. " $\backslash$ " se spustí test a dojde k několikanásobnému zapnutí/vypnutí výstupního relé (na LCD se objeví nápisy ZAPNUTO/ VYPNUTO). Tl. " $\odot$ " se zobrazí další konstanta, pro návrat do hlavního menu stiskněte tl. " $\text{Esc}$ ".

|        |
|--------|
| CONST  |
|        |
| TEST   |
| 3 TEST |

### 4 VERZE (obnovení továrního nastavení)

Verze firmwaru, pouze informativní údaj.

Pokud dlouze stisknete (cca na 3 s) tl. " $\text{Esc}$ ", na LCD se krátce objeví nápis RESET a termostat se vrátí do továrního nastavení!

|         |
|---------|
| CONST   |
|         |
| 1001    |
| 4 VERZE |

# PROSTOROVÝ TERMOSTAT PT22

PT22 je bateriově napájený pokojový termostat. Velký přehledný grafický displej nabízí intuitivní navigaci ve vybraném jazyku (CZ/PL/EN/DE). Podsvícený displej umožňuje ovládání termostatu i za tmy. Díky přednastavenému programu lze PT22, po zapojení a nastavení aktuálního času, ihned používat bez dalšího nastavení.

## Vlastnosti:

- ▶ týdenní program s 6-ti teplotními změnami na den (lze měnit)
- ▶ podsvícený displej
- ▶ možnost nastavení HYSTEREZE
- ▶ provozní režimy AUTO/ MANU/ OFF/ DOVOLENÁ
- ▶ rychlá změna požadované teploty
- ▶ automat. přechod ZIMNÍ/LETNÍ čas

## Přednastavený TÝDENNÍ program:

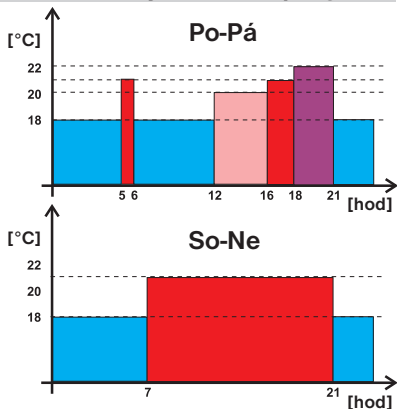

## Vysvětlení HYSTEREZE:

Hysterese lze nastavit od 0,1 do 6°C.

### Příklad:

Pokud je hysterese 1°C, požadovaná teplota 20°C, termostat vypne při 20°C a znovu sepně při 19°C.

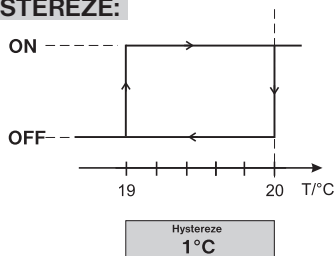

## Rozměry:

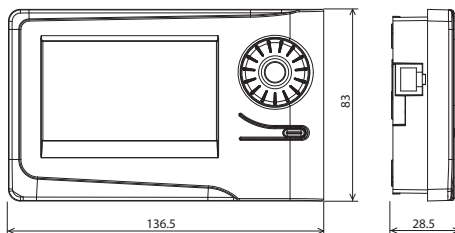

## Technické parametry

|                              |                                   |
|------------------------------|-----------------------------------|
| Napájení                     | 2 x 1,5V alkal. baterie typ AA    |
| Počet nastavitelných teplot  | na každý den 6 různých teplot     |
| Hysterese                    | 0,1 až 6°C                        |
| Minimální program. čas       | 10 minut                          |
| Rozsah nastavitelných teplot | +5°C až 39°C                      |
| Nastavení teplot             | po 0,5°C                          |
| Minimální indikační skok     | 0,1°C                             |
| Přesnost měření              | ± 0,5°C                           |
| Životnost baterií            | topná sezóna                      |
| Stupeň krytí                 | IP20                              |
| Výstup                       | max. 5A (bezpotenciální kontakty) |
| Pracovní teplota             | 0°C až +40°C                      |

## ZÁRUČNÍ LIST

(na výrobek je poskytována záruka 2 roky)

|                |                  |
|----------------|------------------|
| číslo výrobku: | datum prodeje:   |
|                | razítko prodeje: |
| kontroloval:   |                  |



V případě záručního a požáručního servisu, zašlete výrobek na adresu výrobce.



**ELEKTROBOCK CZ**  
MADE IN CZECH REPUBLIC

**ELEKTROBOCK CZ s.r.o.**  
Bilanenská 1763  
Kuřim 664 34  
Tel./fax: +420 541 230 216  
Technická podpora (do 14h)  
Mobil: +420 724 001 633  
+420 725 027 685/6

[www.elbock.cz](http://www.elbock.cz)