

# Návod pro montáž a obsluhu tlačítkových tabel TT 85/S1

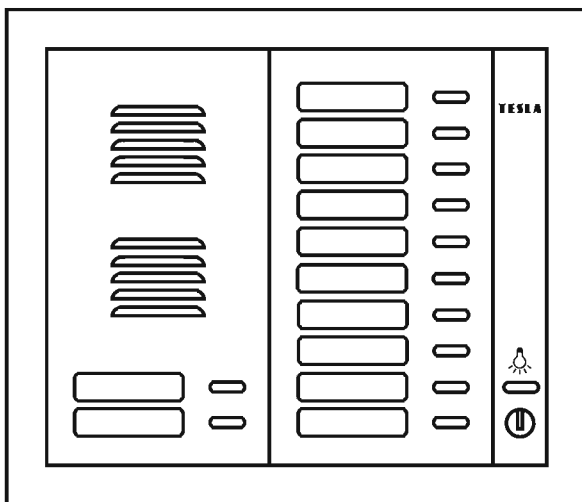

## 1. Použití

Tlačítková tabla TT85/S1 jsou určená pro spolupráci s domácími telefony DT85 4FP 210 36, 37, domácími telefony DT94 4FP 210 51 ÷ 55, domácími telefony ELEGANT 4FP 211 01, 02, domácími telefony ESO 4FP 211 21, 22, síťovými zdroji (SN) 4FP 672 54 ÷ 56 nebo 4FP 672 62, 63 (pro stejnosměrné zámky) a elektrickými zámky (EZ) 4FN 877 01, 02, 03, 11, 12, 13, 14 nebo 4FN 877 15 ÷ 20.

## 2. Montáž

Při montáži všech typů těchto TT, je třeba dodržet následující pokyny:

- TT montujeme ve výšce 1,3 ÷ 1,5 m od podlahy v prostředí s teplotou od -25°C do +40°C při max. relat. vlhkosti 80%, přičemž montážní místo musí být chráněné před stékající a stříkající vodou.
- Montáž vykonáváme pod omítku, do otvorů ve zdi (velikost otvoru podle obr. 1) v prostředí s přístřeškem. Po doplnění o stříšku 4FF 249 10/K ÷ 13/K je možná montáž nad omítku, přičemž je zapotřebí volná plocha o rozměrech dle tab. 1.
- Bloky TT a EV propojíme propojovacími vodiči podle obr. 3, 4.
- Připojení vodičů na svorkovnice uskutečníme v návaznosti na žádanou funkci komplexního domácího dorozumivacího zařízení podle zapojení uvedených v tomto návodě.
- Tučně vyznačené vodiče (obr. 5, 6, 7) se využívají na připojení EZ, přičemž odpor smyčky pro spínání EZ nesmí překročit 4Ω. Když vedení nespňuje danou podmínku, doporučujeme použít na spínání EZ "Spinací modul EZ" 4FK 176 66. Odpor ostatních propojovacích vodičů může být max. 7 Ω.

## 3. Obsluha

Rozložení ovládacích prvků je zobrazené na obr. 2. Stisknutím příslušného vyzváněcího tlačítka vedle jmenovky vyzvoníme požadovaného účastníka.

Hovorová komunikace je umožněná, když vyzvoněný účastník zvedne mikrotelefon domácího telefonu.

Při snížené viditelnosti je možné jmenovky osvětlit stisknutím podsvíceného tlačítka (označené symbolem ).

V případě akustické zpětné vazby (rozpiskávání EV), snižte úroveň signálů pomocí trimrů RP1 a RP2 v zadní části elektrického vrátného (obr. 3).

### UPOZORNĚNÍ:

**TT se nesmějí montovat na místa, kde by byla vystavena vysoké prašnosti, velké vlhkosti, stékající a stříkající vodě, vibracím a teplotě mimo určený rozsah.**

**Při výrobě výrobku byly použity materiály, které nejsou zdrojem nebezpečného**



Tento symbol na výrobku nebo obalu znamená, že po skončení životnosti elektrozařízení nesmí být likvidováno společně s nevytríděným komunálním odpadem. Za účelem správného zhodnocování je odevzdejte na místo určené pro sběr elektroodpadu. Další podrobnosti si vyžádejte od místního úřadu, nejbližšího sběrného místa nebo zaměstnance prodejny, kde jste výrobek zakoupili. Správným nakládáním s elektrozařízením po uplynutí doby životnosti přispíváte k opětovnému použití a materiálovému zhodnocení odpadu. Tímto konáním pomůžete zachovat přírodní zdroje a přispějete k prevenci potenciálních negativních dopadů na životní prostředí a lidské zdraví.



Krabičky  
Bal. papír

PAP/PE



PE sáčky  
PE fólie

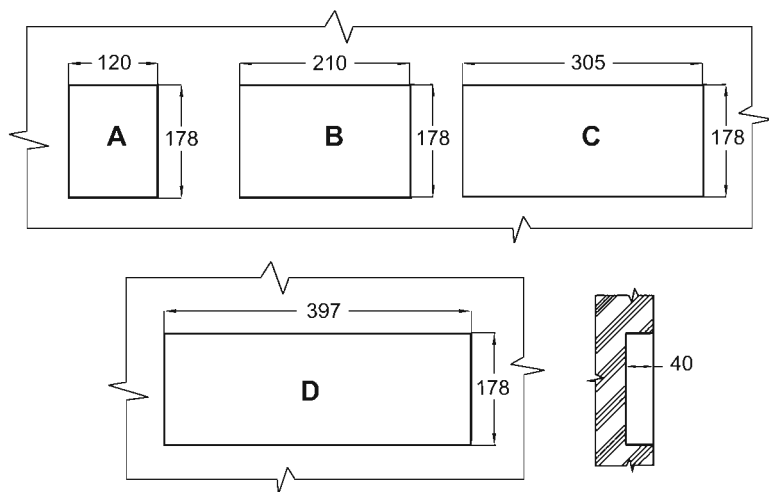

**Obr. 1**

Doporučené montážní otvory ve zdi podle typu TT

- A:** pro 1 modul - montážní deska 4FF 060 18.1/K + modul EV 4FN 214 53.1/S1 + zámková lišta 4FK 200 59.1/K
- B:** pro 2 moduly - montážní deska 4FF 060 19.1/K + modul EV 4FN 214 58.1/S1 + tlačítkový modul 4FN 214 57.1/S1, resp. 4FN 214 55.1/S1 + zámková lišta 4FK 200 59.1/K
- C:** pro 3 moduly - montážní deska 4FF 060 20.1/K + modul EV 4FN 214 58.1/S1 + tlačítkový modul 4FN 214 56.1/S1 + tlačítkový modul 4FN 214 57.1/S1, resp. 4FN 214 55.1/S1 + zámková lišta 4FK 200 59.1/K
- D:** pro 4 moduly - montážní deska 4FF 060 21.1/K + modul EV 4FN 214 58.1/S1 + 2 x tlačítkový modul 4FN 214 56.1/S1 + tlačítkový modul 4FN 214 57.1/S1, resp. 4FN 214 55.1/S1 + zámková lišta 4FK 200 59.1/K

Tab. 1

Typ stříšky	Počet modulů	Plocha pro stříšku (šířka x výška) mm
4FF 249 10.1/S	1	155 x 210
4FF 249 11.1/S	2	245 x 210
4FF 249 12.1/S	3	338 x 210
4FF 249 13.1/S	4	430 x 210

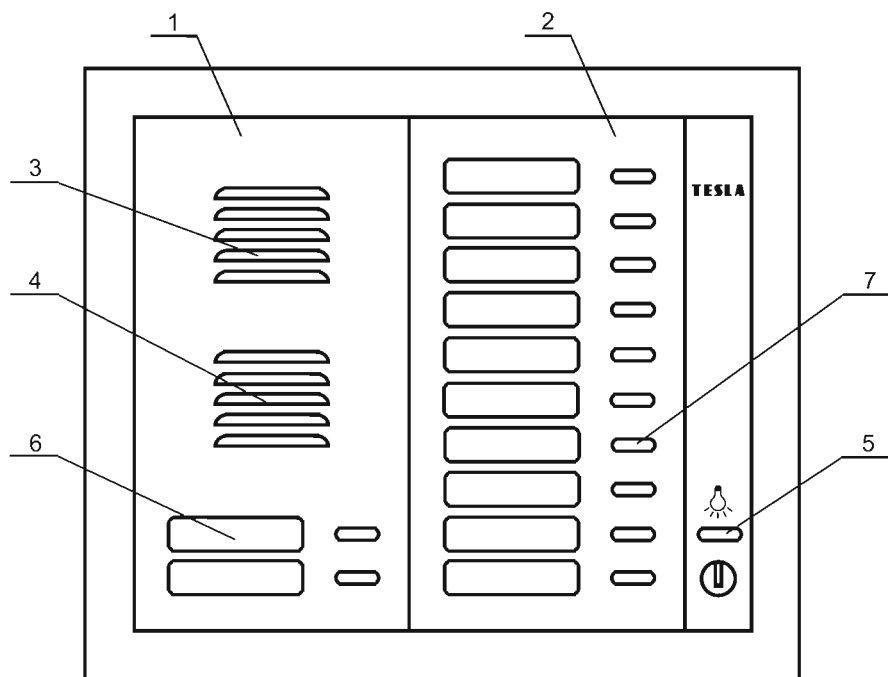

- 1- Elektrický vrátný
- 2- Tlačítkový modul
- 3- Reproduktor
- 4- Mikrofon
- 5- Tlačítko pro podsvit jmenovek
- 6- Jmenovka
- 7- Tlačítko pro vyzvonění DT

Obr. 2

Rozložení ovládacích prvků

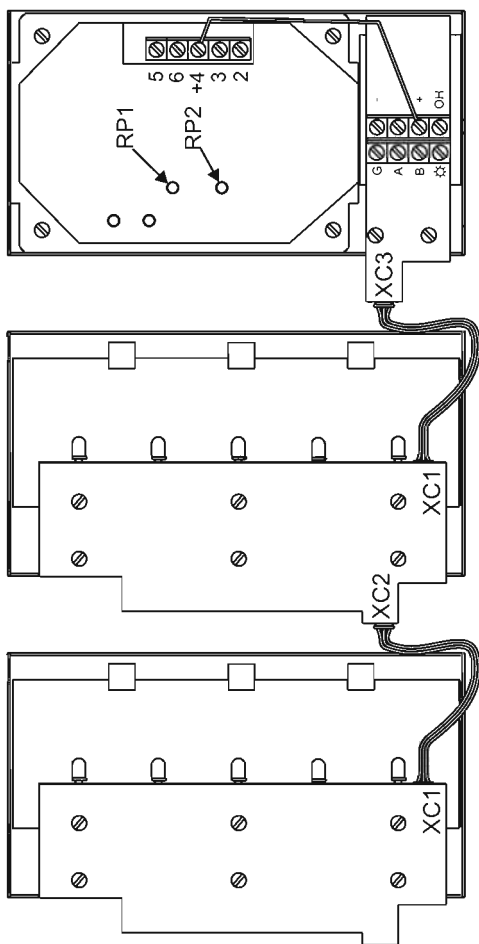

**Obr. 3**

Propojení jednotlivých modulů propojovacím kabelem

#### Obr. 4

Propojení a označení svorek modulů TT85/S1

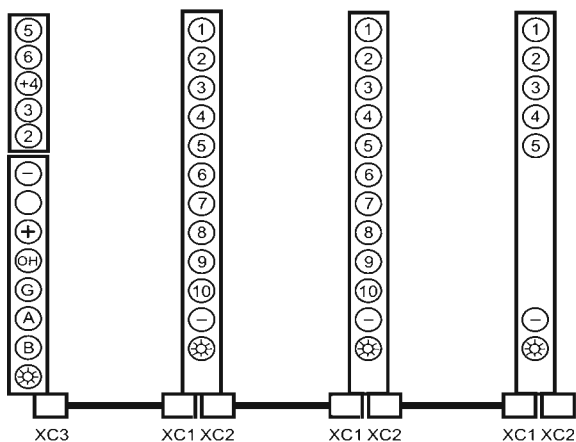

Panel EV a tlačítkové bloky ukončené konektorem:

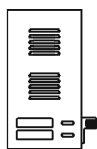

Panel EV  
4 FN 214 58/S1

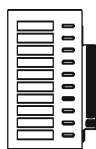

Tlačítkový modul  
4 FN 214 56/S1

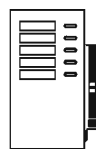

Tlačítkový modul  
4 FN 214 64/S1

Panel EV a tlačítkové bloky ukončené tlačítkem osvětlení:

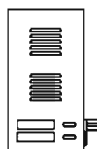

Panel EV  
4 FN 214 53/S1

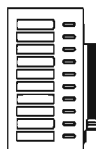

Tlačítkový modul  
4 FN 214 55/S1



Tlačítkový modul  
4 FN 214 57/S1

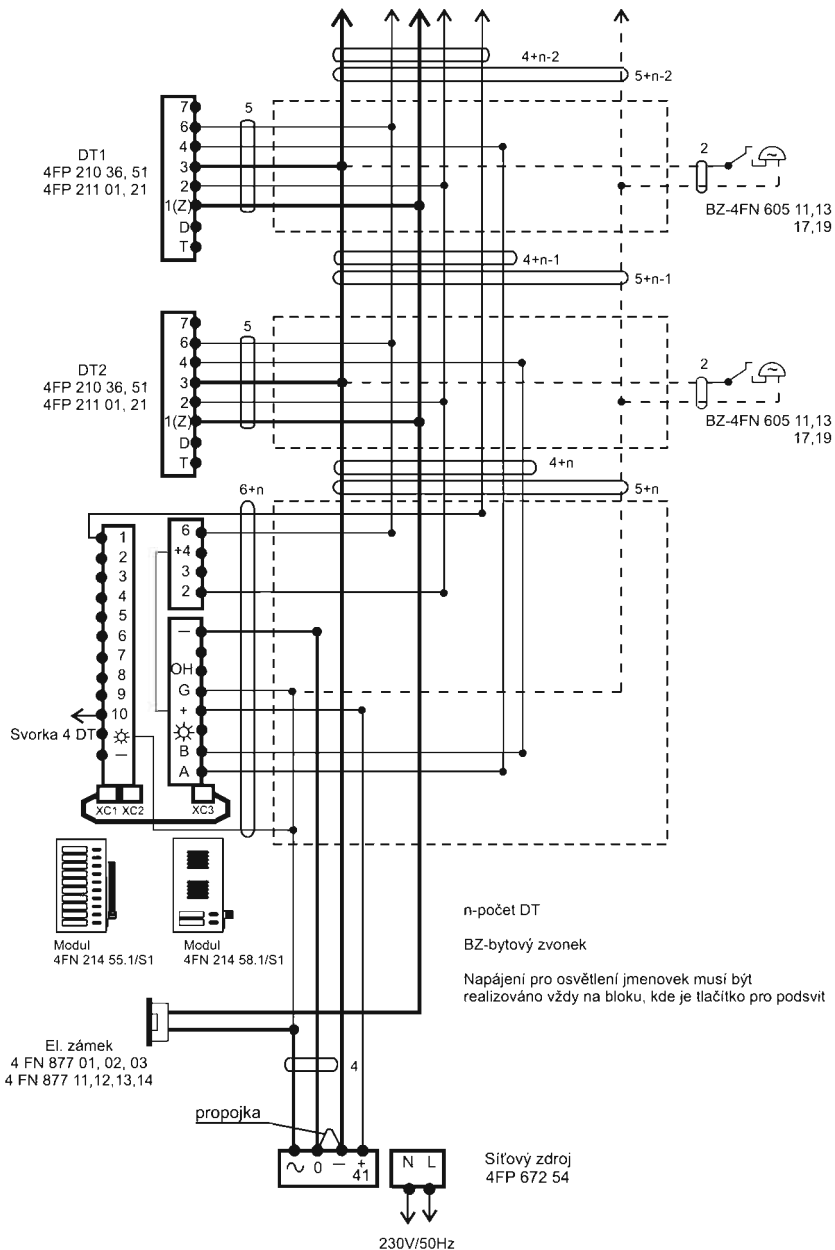

**Obr.5**

Zapojení s "bzučákovými" DT  
4FP 210 36, 4FP 210 51, 4FP 211 01 a 4FP 211 21.  
Čárkovaně naznačená možnost zapojení bytového zvonku.

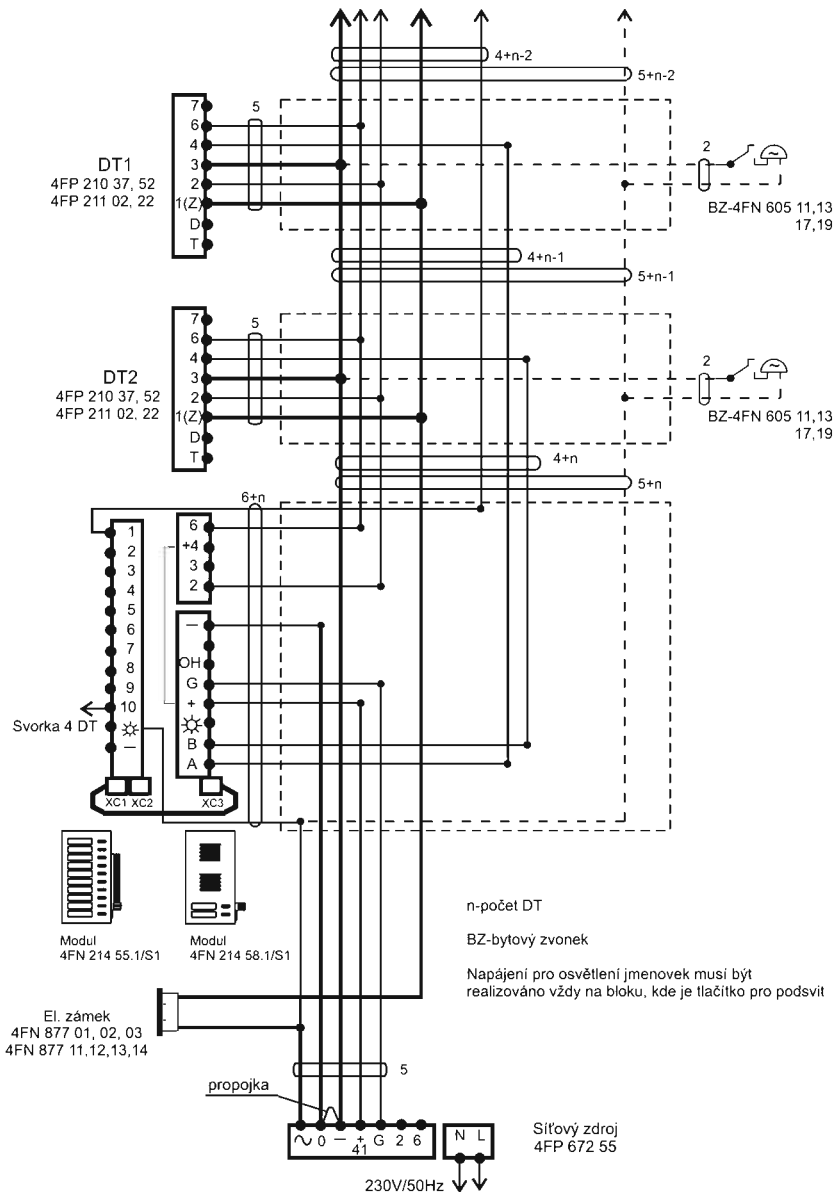

Obr. 6

Zapojení s DT s elektronickým vyzváněním (bez bzučáku)  
4FP 210 37, 4FP 210 52, 4FP 211 02 nebo 4FP 211 22.  
Čárkovaně naznačeno zapojení bytového zvonku.



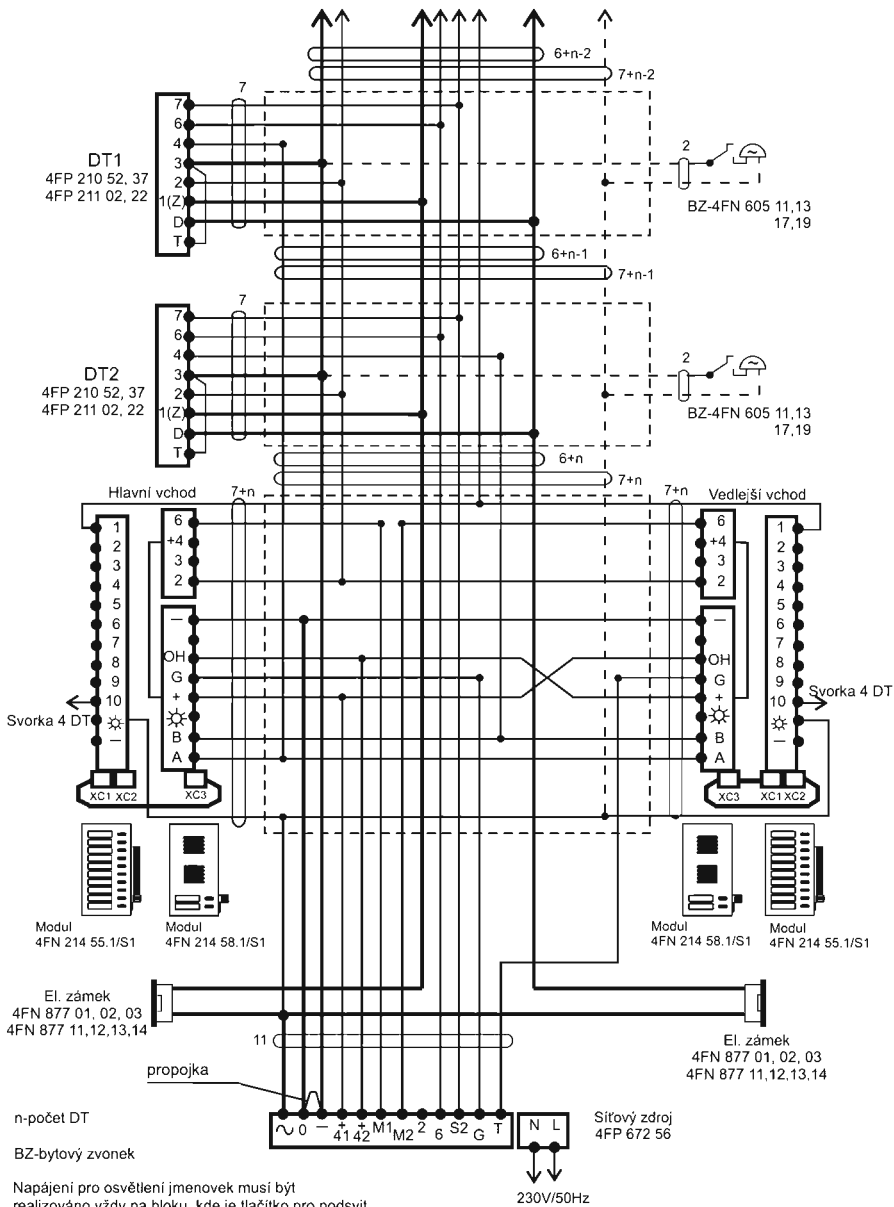

**Obr. 7**

Zapojení pro dva vchody ( pro 2 TT ).  
 Ostatní vlastnosti zapojení shodné se zapojením na obr. 6.