

INSTRUCTIONS FOR USE, NÁVOD K POUŽITÍ

IMPULSE RELAY
IMPULSNÍ RELÉ

CE EAC

MIR-16

1

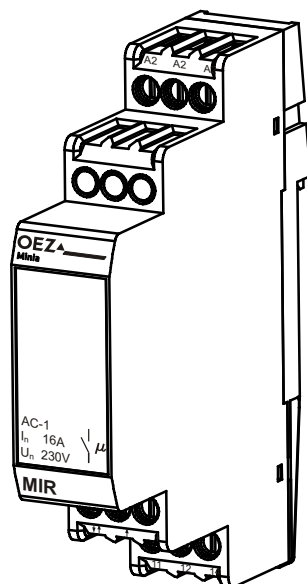

Installation, service and maintenance of the electrical equipment may be carried out by an authorized person only.

Montáž, obsluhu a údržbu smí provádět jen osoba s odpovídající elektrotechnickou kvalifikací.

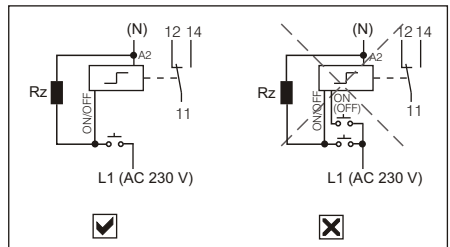
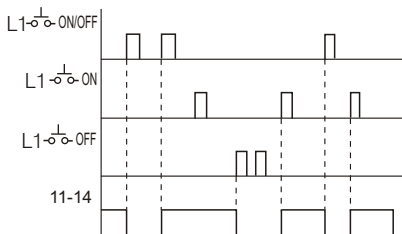
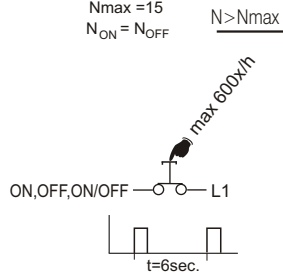
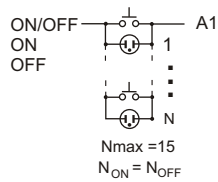
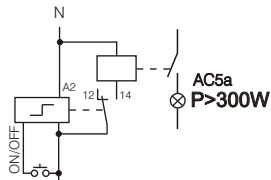
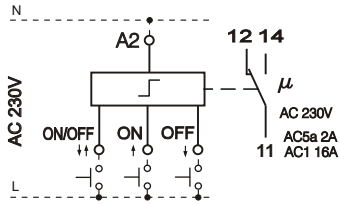
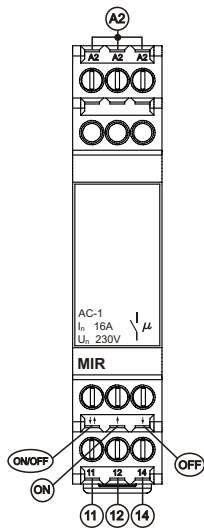

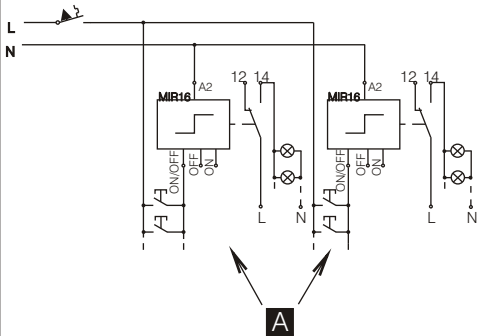
2

A Local control
Místní ovládání

B1 Central control of the 1st group impulse relays MIR16
Centrální ovládání 1. skupiny impulsních relé MIR16

B2 Central control of the 2nd group impulse relays MIR16
Centrální ovládání 2. skupiny impulsních relé MIR16

C Central control of the 1st and 2nd group impulse relays MIR16
Centrální ovládání 1. a 2. skupiny impulsních relé MIR16

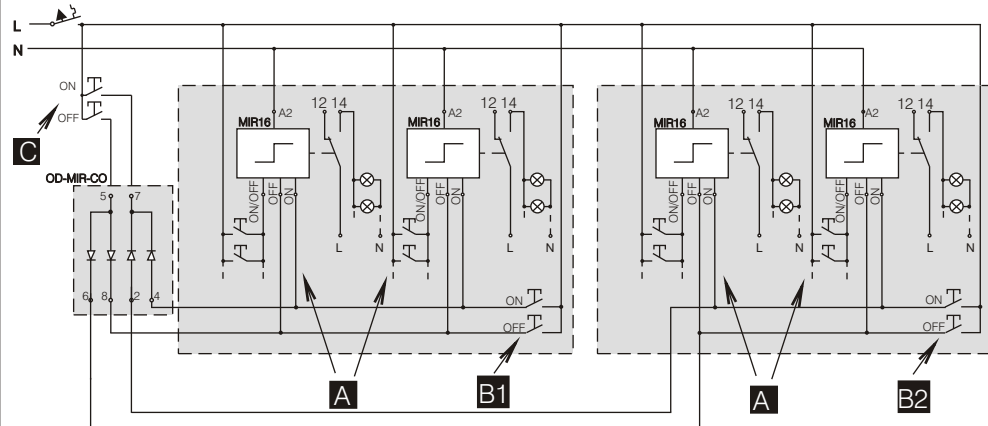
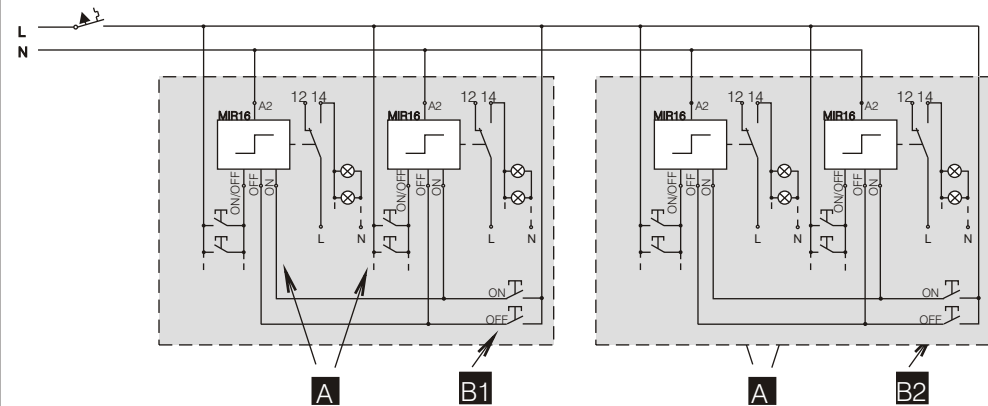

3

Only materials which have low adverse environmental impact and which do not contain dangerous substances as specified in ROHS directive have been used in the product.

Ve výrobku jsou použity materiály s nízkým negativním dopadem na životní prostředí, které neobsahují zakázané nebezpečné látky dle ROHS.

MIR-16

Návod k použitiu

SLOVENSKY

Impulzné relé - MIR-16

- 1** Montáž, obsluhu a údržbu môže vykonávať iba osoba s odpovedajúcou elektrotechnickou kvalifikáciou.
- 2** A Miestne ovládanie
B1 Centrálné ovládanie 1. skupiny impulzných relé MIR16
B2 Centrálné ovládanie 2. skupiny impulzných relé MIR16
C Centrálné ovládanie 1. a 2. skupiny impulzných relé MIR16
- 3** Vo výrobku sú použité materiály s nízkym negatívnym dopadom na životné prostredie, ktoré neobsahuje zakázané látky podľa ROHS

Инструкция по эксплуатации

ПО-РУССКИ

Импульсное реле - MIR-16

- 1** Установку, обслуживание и уход может проводить только лицо с соответствующей электротехнической квалификацией.
- 2** A Местное управление
B1 Центральное управление 1-й группой импульсных реле MIR16
B2 Центральное управление 2-й группой импульсных реле MIR16
C Центральное управление 1-й и 2-й группой импульсных реле MIR16
- 3** В изделии применены материалы с малым негативным влиянием на окружающую среду, которые не содержат запрещенные опасные вещества, указанные в директиве ROHS.

Instrukcja obsługi

PO POLSKU

Przełącznik impulsowy - MIR-16

- 1 Montaż, obsługę i konserwację wykonywać może wyłącznie odpowiednio wykwalifikowana osoba z branży elektrotechnicznej.
- 2 A Sterowanie lokalne
B1 Sterowanie centralne 1. grupy przełączników impulsowych MIR16
B2 Sterowanie centralne 2. grupy przełączników impulsowych MIR16
C Sterowanie centralne 1. i 2. grupy przełączników impulsowych MIR16
- 3 W wyrobie zastosowane zostały materiały z niskim negatywnym oddziaływaniem na środowisko naturalne, które nie zawierają zakazanych niebezpiecznych substancji zgodnie z ROHS.

Gebrauchsanweisung

DEUTSCH

Stoßstromrelais - MIR-16

- 1 Die Montage, die Bedienung und Instandhaltung kann nur der Arbeiter mit der entsprechenden elektrotechnischen Qualifikation verrichten.
- 2 A Lokalsteuerung
B1 Zentrale Steuerung der 1. Gruppe von Stromstoßschaltern der Baureihe MIR16
B2 Zentrale Steuerung der 2. Gruppe von Stromstoßschaltern der Baureihe MIR16
C Zentrale Steuerung der 1. und der 2. Gruppe von Stromstoßschaltern der Baureihe MIR16
- 3 Für das Erzeugnis werden Stoffe mit niedrigen negativen Umweltauswirkungen angewandt, die keine verbotenen gefährlichen Stoffe nach ROHS enthalten.

Instrucciones de uso

ESPAÑOL

Relevador de impulsos - MIR-16

- 1 El montaje, servicio y mantenimiento puede realizar únicamente la persona con la cualificación electrotécnica correspondiente.
- 2 A Control local
B1 Control central del 1er tipo de relevadores de impulso MIR16
B2 Control central del 2ndo tipo de relevadores de impulso MIR16
C Control central del 1er y 2ndo tipo de relevadores de impulso MIR16
- 3 En el producto están usados los materiales que tienen incidencia negativa baja al medio ambiente, que no incluyen las materias peligrosas prohibidas según ROHS.